



FESTOOL

Catalogo generale **2018**

Utensili per esigenze superiori



Caro cliente Festool,

ogni innovazione del sistema Festool è creata con un unico obiettivo: facilitarvi quanto possibile la strada verso un risultato di lavoro perfetto. Con prodotti dotati di estrema robustezza e grande maneggevolezza. Prodotti che sappiano entusiasmarvi per la loro elevata tecnologia e facilità di utilizzo.

Nel nostro catalogo 2018 potete trovare delle novità interessanti per il vostro lavoro. Anzitutto le prime levigatrici compatte a batteria, che si distinguono grazie all'elevata potenza di asportazione e alla massima maneggevolezza. Anche la nostra nuova levigatrice a stelo PLANEX easy è perfetta per le vostre applicazioni, grazie al peso contenuto e all'estrema durata. Grazie anche al tubo flessibile d'aspirazione liscio, che scorre facilmente su spigoli e bordi.

Queste ed altre novità per lavorare con la massima efficienza le troverete sfogliando le prossime pagine. Sempre in primo piano: il nostro SERVICE all-inclusive, capace di facilitarvi il lavoro proprio come i nostri utensili. Vi auguro buon divertimento nel leggere il nostro nuovo catalogo e molto successo nel lavoro quando utilizzate il sistema Festool.

La vostra

A handwritten signature in black ink, appearing to read 'Barbara Austel'. The signature is fluid and cursive, written on a white background.

Barbara Austel
azionista e nipote del fondatore Gottlieb Stoll



Sistema 18 Volt Festool **6**

Macchine, batterie, caricabatterie

Taglio **26**

Seghetti alternativi, seghe ad affondamento e seghe circolari portatili, seghe per troncatura, seghe semistazionarie, utensile multifunzione

Lavorazione delle superfici **86**

Levigatrici elettriche e a batteria, levigatrici pneumatiche, lucidatrici, spazzolatrici, abrasivi

Aspirazione **178**

Unità mobili di aspirazione, unità mobili di aspirazione AUTOCLEAN, aspiratori speciali e di sicurezza

Forare e avvitare **216**

Trapani avvitatori a batteria, martelli perforatori a batteria, trapani avvitatori con percussione a batteria, martelli perforatori, avvitatori per cartongesso a batteria

Fresare **244**

Fresatrici verticali, frese da banco, rifilatori, fresatrici per coibentati

Piallare **308**

Pialletti elettrici, pialle per travi

Sistema di giunzione DOMINO **320**

Fresatrici per giunzioni

Bordatura **334**

Incollatrici per bordi, incollatrici per bordi semistazionarie

Miscelatura **346**

Miscelatori, miscelatori DUO

Ristrutturare **360**

Fresatrici per ristrutturazioni, levigatrici diamantate, sistemi di taglio al diamante, asportamoquette

Illuminazione **384**

Lampade di lavoro, faro da cantiere, luce radente

Organizzazione della postazione di lavoro **394**

SYSTAINER, sistemi di trasporto e organizzazione del posto di lavoro, radio

Fanshop **430**

Indice alfabetico **432**

01

02

03

04

05

06

07

08

09

10

11

12

13

14

Ottime idee per la massima efficienza: le novità Festool 2018.

Pulizia! Dettagli innovativi per l'aspirazione più facile di sempre.

Semplicemente pensata nei minimi dettagli: SYS-Dock con avvolgicavo e funzione T-LOC per il comodo collegamento del SYSTAINER all'unità mobile d'aspirazione.

Semplicemente liscio: il nuovo tubo flessibile d'aspirazione per lo scorrimento perfetto sui bordi, una migliore maneggevolezza e una durata più lunga. Con il nuovo raccordo d'aspirazione CLEANTEC per un fissaggio sicuro all'utensile.

Semplicemente comandata a distanza: postmontabile con modulo Bluetooth per la gestione remota tramite comando a distanza su tubo flessibile per l'aspirazione o batteria Bluetooth nel lavorare con utensili a batteria Festool.

>> Pagina 183



Maggiore libertà di movimento per una migliore levigatura.

Le nuove levigatrici compatte a batteria RTSC 400, DTSC 400 e ETSC 125 convincono per la loro mobilità senza cavo. E con una potenza paragonabile a quella degli utensili a filo. Non importa dove.

>> Pagina 88



La soluzione ottimale nella lavorazione di materiali fortemente polverosi.

Granat Net con aspirazione su tutta la superficie grazie alla struttura a rete

>> Pagina 151



Adesso ancora meglio.

MULTI-JETSTREAM 2 con aspirazione della polvere migliorata e durata più lunga del platorello

>> Pagina 151

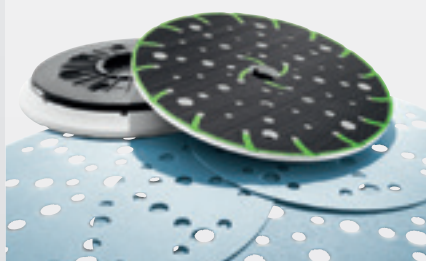

Per superfici perfette da subito.

Con la luce radente SYSLITE STL 450 riconoscete immediatamente le irregolarità. E così giungerete più rapidamente al miglior risultato.

>> Pagina 390



Costruzioni a secco facili come mai prima d'ora.

Di semplice maneggevolezza, durevoli, leggere e pulite – la levigatrice a stelo PLANEX easy e la speciale unità mobile d'aspirazione con AUTOCLEAN sono il nostro imbattibile team per i migliori risultati!

>> Pagina 115



La nostra responsabilità non termina con la qualità dell'utensile.

Ogni giorno creiamo soluzioni per rendervi la vita più facile. Con utensili e servizi costantemente orientati alle esigenze della vostra vita quotidiana. Voi volete e dovete evitare il più possibile eventuali tempi di inattività, aumenti delle spese non necessari e costi aggiuntivi. Noi questo lo sappiamo e vogliamo fare la nostra parte, offrendovi insieme ad ogni utensile, un pacchetto di servizi unici, il SERVICE all-inclusive. Il successo dei nostri clienti ci sta molto a cuore.



Entro 30 giorni dall'acquisto effettuate la registrazione online ed assicuratevi tutti i vantaggi offerti!
www.festool.it/servizio

36 mesi riparazioni a costo zero*.

Se il tuo utensile necessita assistenza, verrà riparato a costo zero, inclusa manodopera, parti di usura persino batterie. Su richiesta, il corriere ritirerà e consegnerà l'utensile presso il tuo indirizzo – ancora a zero costi.

36 mesi di assicurazione contro il furto.

Utensile nuovo in caso di furto: se il tuo utensile viene rubato – anche in cantiere o sul mezzo di trasporto – riceverai un utensile sostitutivo nuovo a fronte di una franchigia di 100 Euro.

Garanzia di disponibilità dei ricambi per 10 anni.

Avremo a magazzino tutti i ricambi per il tuo utensile per molto tempo – almeno 10 anni. Nell'eccezionale eventualità che il ricambio non sia disponibile ti invieremo un utensile sostitutivo gratis.

15 giorni prova senza rischi.

Non sei completamente soddisfatto dell'utensile appena acquistato? Semplicemente restituiscilo al tuo Rivenditore entro 15 giorni dall'acquisto e sarai rimborsato dell'intero importo.

SERVICE
all-inclusive



Per ulteriori informazioni in merito a SERVICE all-inclusive, alle condizioni di assistenza e alla loro validità consultare il sito internet
www.festool.it/servizio

Il SERVICE all-inclusive è valido per tutti gli utensili acquistati a partire dal 2 aprile 2013 e registrati entro 30 giorni dall'acquisto.

* La garanzia zero costi di riparazione non è valida in caso di danni a componenti soggetti ad usura ed accessori, utilizzo improprio dell'utensile, danni imputabili all'impiego di accessori e/o parti di ricambio non originali, utensili smontati dall'utilizzatore stesso ed in caso di un utilizzo continuativo e fortemente usurante.



Sistema 18 Volt Festool

Seghetti alternativi a batteria CARVEX PSC 420, PSBC 420	14
Sega ad affondamento a batteria TSC 55	15
Sega circolare a batteria a cappa oscillante HKC 55	16
Trapano avvitatore a batteria C 18	17
Trapano avvitatore a batteria T 18+3	18
Tassellatore a batteria BHC 18	19
Trapano avvitatore a batteria QUADRIVE DRC 18/4	20
Trapano a batteria con percussione QUADRIVE PDC 18/4	21
Avvitatore per cartongesso a batteria DWC 18	22
Lampada a batteria SYSLITE UNI	23
Lampada da lavoro SYSLITE KAL II	24
Radio per cantiere SYSROCK BR 10, BR 10 DAB+	25

Più potenza. Più durata. Più opportunità. Il sistema Festool da 18 Volt.

Avvitatore per cartongesso a batteria
DURADRIVE DWC 18
>>> pagina 22

Sega circolare a batteria a cappa
oscillante HKC 55
>>> pagina 16

Seghetto alternativo a batteria
PSBC 420
>>> pagina 14

Trapano a percussione/avvitatore
a batteria QUADRIVE PDC 18/4
>>> pagina 21

Torcia a batteria
SYSLITE UNI
>>> pagina 23

Trapano avvitatore a batteria
QUADRIVE DRC 18/4
>>> pagina 20

Lampada da lavoro
SYSLITE KAL II
>>> pagina 24

Nel sistema Festool da 18 Volt avete qualcosa in più: maggiore potenza continuativa con la nuova batteria da 6,2 Ah per tempi d'impiego della macchina fino al 20% più lunghi. Maggiore velocità grazie al carica batteria rapido AIRSTREAM SCA 8 con dispositivo di raffreddamento integrato. Più durata grazie alle celle batteria resistenti e potenti. Più opportunità con tre versioni di batteria e con PowerSelect per la combinazione personalizzata del vostro sistema a batteria. Più efficienza e comfort di lavoro con utensili pensati in tutto e per tutto. E ovviamente più prestazioni aggiuntive grazie al nostro SERVICE all-inclusive.



Sega ad affondamento
a batteria TSC 55
>>> pagina 15

Trapano avvitatore
a batteria T 18+3
>>> pagina 18

Trapano avvitatore
a batteria C 18
>>> pagina 17

Tassellatore a batteria
BHC 18
>>> pagina 19

Seghetto alternativo
a batteria PSC 420
>>> pagina 14

Radio per cantiere
SYSROCK BR 10 e BR 10 DAB+
>>> pagina 25

Batterie e caricabatteria,
accessori di sistema
>>> pagina 10



Esclusiva: 36 mesi di garanzia anche per le batterie.

Con Festool godi di 36 mesi riparazioni a costo zero* – comprese le parti di usura. E non solo per gli attrezzi, ma anche per le batterie e i carica batteria. Registra la tua macchina e sfrutta tutti i vantaggi del SERVICE all-inclusive: www.festool.it/servizio

Il SERVICE all-inclusive è valido per tutti gli utensili acquistati a partire dal 2 aprile 2013 e registrati entro 30 giorni dall'acquisto. Per maggiori informazioni in merito alle condizioni di assistenza consultare il sito www.festool.it/servizio

* Il servizio «zero costi di riparazione» non è valido in caso di danni a componenti soggetti a usura ed accessori, utilizzo improprio dell'utensile, danni imputabili all'impiego di accessori e/o parti di ricambio non originali, nonché in caso di utensili smontati dall'utilizzatore stesso o di un utilizzo continuativo e fortemente usurante.

Potenza per ogni evenienza.

Batterie e caricabatteria per ogni applicazione.

Panoramica delle batterie.



Batteria Compact da 3,1 Ah



Batteria da 5,2 Ah AIRSTREAM



5,2 Ah AIRSTREAM Bluetooth

NOVITÀ

	Batteria Compact da 3,1 Ah	Batteria da 5,2 Ah AIRSTREAM	5,2 Ah AIRSTREAM Bluetooth
AIRSTREAM		●	●
Bluetooth			●
Disponibili con PowerSelect	●	●	●
Disponibili in versioni preconfigurate	Compact	Plus Plus SCA Set	solo come accessorio
Caricabatteria adatti	TCL 3 TCL 6 SCA 8	TCL 3 TCL 6 SCA 8 (con AIRSTREAM)	TCL 3 TCL 6 SCA 8 (con AIRSTREAM)
Benefici	<ul style="list-style-type: none"> ▶ Molto leggera, ideale per forare e avvitare ▶ Specialista per lavorare in punti difficili ▶ Pacchetto energetico compatto 	<ul style="list-style-type: none"> ▶ Universale per tutte le applicazioni ▶ Potenti e durature ▶ Carica rapida grazie alla tecnologia AIRSTREAM 	<ul style="list-style-type: none"> ▶ Universale per tutte le applicazioni ▶ Permette il comodo avviamento automatico di aspiratori anche con macchine a 18 V ▶ Carica rapida grazie alla tecnologia AIRSTREAM
Peso	0,40 kg	0,70 kg	0,70 kg
Cod. prodotto	201789	200181	202479
Prezzo €*	72,00 87,84	98,00 119,56	121,00 147,62

* Prezzi consigliati non vincolanti.
IVA esclusa. IVA 22% inclusa.
I prezzi potrebbero subire variazioni.

Più durata.

Celle delle batterie di massima qualità garantiscono una lunga durata.

Negli utensili Festool viene impiegata solo la migliore qualità – anche nelle celle batteria resistenti e durevoli. Le celle resistono per anni anche se sottoposte a sollecitazioni intense come le applicazioni di taglio – come dimostrato dal controllo di qualità della tecnologia a celle.

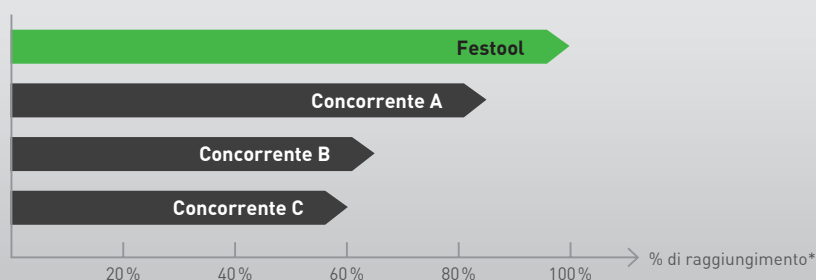

* Risultato del test durante il controllo di qualità nel laboratorio Festool secondo i test di scarica a carico massimo

NOVITÀ



6,2 Ah AIRSTREAM Bluetooth



solo come accessorio

TCL 3
TCL 6
SCA 8 (con AIRSTREAM)

- ▶ Per il taglio e le applicazioni di foratura e avvitatura
- ▶ Permette il comodo avviamento automatico di aspiratori anche con macchine a 18 V
- ▶ Carica rapida grazie alla tecnologia AIRSTREAM

0,70 kg

201797

151,50
184,83

Panoramica dei caricabatterie



caricabatterie rapido TCL 6



caricabatterie rapido SCA 8

AIRSTREAM



Disponibili con PowerSelect



Disponibili in versioni preconfigurate



Max. corrente di carica

6,0 A

8,0 A

Benefici

- ▶ Visualizzazione LED per monitorare lo stato di carica

- ▶ Per tutte le batterie Festool (escluso CXS/TXS)

- ▶ Visualizzazione LED per indicare il tempo di carica residuo e lo stato di carica

- ▶ Utilizzo ottimale con macchine che richiedono una potenza elevata e lunga durata

Peso

0,80 kg

1,10 kg

Cod. prodotto

201135

200178

Prezzo €*

57,00
69,54

88,00
107,36

Rapidità ed efficacia –

Batterie AIRSTREAM e caricabatteria rapido AIRSTREAM SCA 8.

caricabatterie rapido SCA 8
con AIRSTREAM (8 Ampere)



Caricabatterie tradizionale
(3 Ampere)



Raffreddamento

Caricamento

Dati validi per batteria AIRSTREAM da 5,2 Ah

Utensili perfettamente combinabili fra loro!

Le versioni compatte più apprezzate per utensili, batterie e carica batteria.

COMPACT

Inizio vantaggioso. Peso ridotto.

Batteria compatta con peso ridotto. Perfetta per i classici lavori di foratura e avvitatura e ovunque sia richiesta una facile manovrabilità. Oltretutto ad un prezzo interessante.

Batteria Compact da 3,1 Ah

Caricabatterie rapido TCL 6

Trapano avvitatore a batteria C 18	>>> pagina 17
Trapano avvitatore a batteria T 18+3	>>> pagina 18
Tassellatore a batteria BHC 18	>>> pagina 19
Avvitatore per cartongesso a batteria DURADRIVE DWC 18	>>> pagina 22

PLUS

Instancabile. Flessibile.

Potente batteria da 5,2 Ah per la massima durata e erogazione della potenza. Ideale per forature e tagli che richiedono molta forza.

Batteria da 5,2 Ah AIRSTREAM

Caricabatterie rapido TCL 6

Trapano avvitatore a batteria C 18	>>> pagina 17
Trapano avvitatore a batteria T 18+3	>>> pagina 18
Tassellatore a batteria BHC 18	>>> pagina 19
Avvitatore per cartongesso a batteria DURADRIVE DWC 18	>>> pagina 22
Trapano avvitatore a batteria QUADRIVE DRC 18/4	>>> pagina 20
Trapano a percussione/avvitatore a batteria QUADRIVE PDC 18/4	>>> pagina 21
Seghetto alternativo a batteria CARVEX PSC 420	>>> pagina 14
Seghetto alternativo a batteria CARVEX PSBC 420	>>> pagina 14
Sega ad affondamento a batteria TSC 55	>>> pagina 15
Sega circolare a batteria a cappa oscillante HKC 55	>>> pagina 16

PLUS-SCA

Instancabile. Pronto in un attimo.

La combinazione perfetta di batteria AIRSTREAM e carica batterie. Per un caricamento ultra-rapido senza interruzione del lavoro.

Batteria da 5,2 Ah AIRSTREAM

Carica batteria rapido AIRSTREAM SCA 8

Trapano avvitatore a batteria QUADRIVE DRC 18/4	>>> pagina 20
Trapano a percussione/avvitatore a batteria QUADRIVE PDC 18/4	>>> pagina 21
Seghetto alternativo a batteria CARVEX PSC 420	>>> pagina 14
Seghetto alternativo a batteria CARVEX PSBC 420	>>> pagina 14
Sega ad affondamento a batteria TSC 55	>>> pagina 15
Sega circolare a batteria a cappa oscillante HKC 55	>>> pagina 16

SET

Estremamente duraturo. Accessori di sistema inclusi.

Ampia varietà di applicazioni grazie ad accessori di sistema intelligenti. Il pacchetto «senza problemi» completo di tecnologia AIRSTREAM.

Batteria da 5,2 Ah AIRSTREAM

Carica batteria rapido AIRSTREAM SCA 8

Accessori di sistema specifici di prodotto

Trapano avvitatore a batteria C 18	>>> pagina 17
Trapano avvitatore a batteria T 18+3	>>> pagina 18
Trapano avvitatore a batteria QUADRIVE DRC 18/4	>>> pagina 20
Trapano a percussione/avvitatore a batteria QUADRIVE PDC 18/4	>>> pagina 21
Seghetto alternativo a batteria CARVEX PSC 420	>>> pagina 14
Seghetto alternativo a batteria CARVEX PSBC 420	>>> pagina 14
Sega ad affondamento a batteria TSC 55	>>> pagina 15
Sega circolare a batteria a cappa oscillante HKC 55	>>> pagina 16

POWERSELECT

Semplici da scegliere. Semplici da combinare. Classe allo stato puro.

Con PowerSelect avrete sempre ciò che vi serve per il vostro sistema a batteria: ad esempio singoli utensili, batterie e caricabatterie. Non importa cosa sceglierete, in ogni caso i prezzi saranno sempre equi. E ovviamente con il SERVICE all-inclusive anche su batterie e caricabatterie.



Apparecchio base

+ batteria a vostra scelta



+ caricabatteria a vostra scelta



Sistema a 18 Volt

Seghetti alternativi a batteria CARVEX PSC 420 e PSBC 420



Motore EC-TEC senza carboncini, per una lunga durata e un rendimento eccezionale



CARVEX PSC / PSBC 420



CARVEX: la versione a batteria, potente come se collegato alla presa.

- ▶ Eccezionale tenuta in curva, grazie al triplice guidalama e all'albero antitorsione
- ▶ Facile guida grazie all'impugnatura Softgrip e alla forma ergonomica
- ▶ Interruttore on/off su due lati, raggiungibile da qualsiasi punto d'impugnatura
- ▶ Sostituzione rapida e senza attrezzi di piastre, solette di scorrimento e lame

Dati tecnici	PSC 420	PSBC 420
Tensione batteria (V)	18	18
N° di giri (min ⁻¹)	1.500 - 3.800	1.000 - 3.800
Regolazione pendolarismo	4	4
Profondità di taglio nel legno (mm)	120	120
Profondità di taglio nel metallo (mm)	20	20
Profondità di taglio acciaio (dolce) (mm)	10	10
Capacità batteria al litio (Ah)	5,2	5,2
Peso (kg)	2,4	2,4



■ = Elettronica MMC digitale

Maneggevoli e potenti

I seghetti CARVEX PSC 420 e PSBC 420 seguono ogni tuo movimento con precisione millimetrica. Con un'impugnatura perfetta sono estremamente leggeri e intuitivi da utilizzare. Con 3800 corse al minuto sono potenti e imbattibili sui pezzi dritti.

Dotazione	Prezzo €*	Cod. prodotto
2 x lama, paraschegge, in SYSTAINER SYS 2 T-LOC		
PSC 420 Li EB-Basic senza batteria, senza carica batteria	338,00 412,36	574713
PSC 420 Li 5,2 EB-Plus batteria BP 18 Li 5,2 AS, caricabatterie rapido TCL 6	493,00 601,46	574709
PSC 420 Li 5,2 EB-Plus-SCA batteria BP 18 Li 5,2 AS, caricabatterie rapido SCA 8	524,00 639,28	574714
PSBC 420 Li EB-Basic senza batteria, senza carica batteria	338,00 412,36	201379
PSBC 420 Li 5,2 EB-Plus caricabatterie rapido TCL 6, batteria BP 18 Li 5,2 AS	493,00 601,46	201380
PSBC 420 Li 5,2 EB-Plus-SCA batteria BP 18 Li 5,2 AS, caricabatterie rapido SCA 8	524,00 639,28	201383

Trova la gamma completa da taglio Festool a pagina 26

* Prezzi consigliati non vincolanti.
IVA esclusa. IVA 22% inclusa.
I prezzi potrebbero subire variazioni.

Sistema accessori
da pagina 62

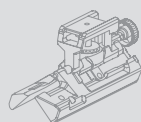

Lame per seghetti
alternativi da pagina 76



Batterie e tecnologia
di ricarica da pagina 10





Motore EC-TEC senza carboncini, per una lunga durata e un rendimento eccezionale



TSC 55



Precisione.

Lavorare con precisione senza dispendiose rilavorazioni – grazie alla sega ad affondamento a batteria TSC 55. Con la notevole velocità di 5200 giri al minuto. Il sistema modulare a doppia batteria garantisce una mobilità assoluta nell'impiego, permettendo di lavorare senza cavo e presa.

Precisa. Ultrapiatta. Ora disponibile anche senza cavo.

- ▶ Motore EC-TEC senza spazzole unito a batterie agli ioni di litio per massime prestazioni di taglio
- ▶ Soluzione flessibile con doppia batteria: con due batterie di 18 V (36V) per una grande potenza o con una batteria di 18 V per un peso ridotto
- ▶ Motore EC-TEC molto veloce per tagli precisi e un avanzamento rapido
- ▶ Sacchetto raccogli-polvere per lavorare in salute

Dati tecnici

Tensione batteria (V)	18/36
Giri a vuoto (min ⁻¹)	2.650 – 3.800/5.200
Diametro della lama (mm)	160
Angoli (°)	-1 – 47
Profondità di taglio (mm)	0 – 55
Profondità di taglio a 45° (mm)	43
Ø attacco aspirazione polvere (mm)	27/36
Capacità batteria al litio (Ah)	5,2
Peso 1x18V/2x18V (kg)	4,6/5,3



■ = Elettronica MMC Multi-Material-Control

Dotazione	Prezzo €*	Cod. prodotto
lama a denti fitti HW – W48, paraschegge, visore, sacco raccogli-polvere, chiave di servizio, in SYSTAINER SYS 5 T-LOC		
TSC 55 Li REB-Basic senza batteria, senza carica batteria	499,00 608,78	201395
TSC 55 Li 5,2 REB-Plus 2 x batteria BP 18 Li 5,2 AS, caricabatterie rapido TCL 6	752,00 917,44	201389
TSC 55 Li 5,2 REB-Plus-SCA 2 x batteria BP 18 Li 5,2 AS, caricabatterie rapido SCA 8	783,00 955,26	201396
TSC 55 Li 5,2 REB-Set-FS 2 x batteria BP 18 Li 5,2 AS, caricabatterie rapido SCA 8, binario di guida FS 1400/2	842,00 1.027,24	201400

Trova la gamma completa da taglio Festool a pagina 26

* Prezzi consigliati non vincolanti.
IVA esclusa. IVA 22% inclusa.
I prezzi potrebbero subire variazioni.

Sistema accessori da pagina 64



Lame per seghe circolari da pagina 80



Batterie e tecnologia di ricarica da pagina 10

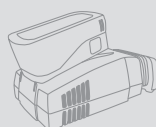

Sistema a 18 Volt

Sega circolare a batteria a cappa oscillante HKC 55



Motore EC-TEC senza carboncini, per una lunga durata e un rendimento eccezionale



HKC 55



Preciso e mobile.

Indipendentemente dall'altezza di lavoro e dalle diverse applicazioni, la sega circolare a batteria HKC 55 con binario di troncatura FSK consente di ottenere sempre tagli puliti, precisi e ripetibili.

Indipendenza in ogni luogo.

- ▶ Mobilità e indipendenza, grazie alla potente batteria al litio da 18 V e al binario di troncatura agganciabile
- ▶ Motore EC-TEC senza spazzole unito a batterie agli ioni di litio per massime prestazioni di taglio
- ▶ In combinazione con il binario per troncatura: esecuzione rapida, precisa nell'angolazione e mobile di troncature
- ▶ Gestione sicura e comoda grazie all'impostazione della profondità di taglio con funzione di affondamento, comando remoto su cappa oscillante e cuneo di guida

Dati tecnici

Tensione batteria (V)	18
Giri a vuoto (min ⁻¹)	4.500
Diametro della lama (mm)	160
Angoli (°)	0 - 50
Profondità di taglio 0°; 90° (mm)	0 - 55
Profondità di taglio a 45°/50° (mm)	42/38
Ø attacco aspirazione polvere (mm)	27/36
Capacità batteria al litio (Ah)	5,2
Peso con batteria (kg)	4,1



= Elettronica

Dotazione	Prezzo €*	Cod. prodotto
lama standard HW W18, chiave di servizio, in SYSTAINER SYS 4 T-LOC		
HKC 55 Li EB-Basic senza batteria, senza carica batteria	359,00 437,98	201358
HKC 55 Li 5,2 EB-Plus 2 x batteria BP 18 Li 5,2 AS, caricabatterie rapido TCL 6	612,00 746,64	201360
HKC 55 Li 5,2 EB-Plus-SCA 2 x batteria BP 18 Li 5,2 AS, caricabatterie rapido SCA 8	643,00 784,46	201369
HKC 55 Li 5,2 EB-Set-FSK420 2 x batteria BP 18 Li 5,2 AS, caricabatterie rapido SCA 8, binario per troncatura FSK 420	774,00 944,28	201372

Trova la gamma completa da taglio Festool a pagina 26

* Prezzi consigliati non vincolanti.
IVA esclusa. IVA 22% inclusa.
I prezzi potrebbero subire variazioni.

Sistema accessori
da pagina 65



Lame per seghe circolari
da pagina 80



Batterie e tecnologia
di ricarica da pagina 10

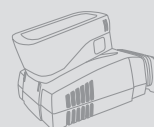



Motore EC-TEC senza carboncini, per una lunga durata e un rendimento eccezionale



product design award
2010

C 18



Massima potenza e durata.

- ▶ Motore EC-TEC senza spazzole con gestione del motore integrata per una lunga durata e un rendimento eccezionale
- ▶ Regolazione e disinserimento della coppia completamente automatici per un'avvitatura precisa
- ▶ Attacco FastFix per tutti gli adattatori FastFix e sistema di cambio rapido CENTROTEC
- ▶ Passaggio da avvitamento a foratura senza modificare la coppia impostata

Dati tecnici	C 18 Plus/Set	C 18 Compact
Tensione batteria (V)	18	18
Velocità	2	2
Nr. giri a vuoto 1ª/2ª vel. (min ⁻¹)	0 - 450/0 - 1.500	0 - 450/0 - 1.500
Diametro foratura legno/acciaio (mm)	40/13	40/13
Reg.coppia 1ª/2ª velocità (Nm)	0,8 - 8/0,5 - 6	0,8 - 8/0,5 - 6
Coppia max. legno/acciaio (Nm)	27/45	27/45
Apertura mandrino portapunta (mm)	1,5 - 13	1,5 - 13
Capacità batteria al litio (Ah)	5,2	3,1
Peso con batteria (kg)	1,8	1,5



☐ = Elettronica

Dotazione	Prezzo €*	Cod. prodotto
mandrino CENTROTEC, portainseri CENTROTEC, mandrino a serraggio rapido FastFix 13 mm, inserti PZ 2, clip per cintura, in SYSTEMER SYS 2 T-LOC		
C 18 Li-Basic senza batteria, senza carica batteria	240,00 292,80	574737
C 18 Li 3,1-Compact 2 x Batteria BP 18 Li 3,1 C, caricabatterie rapido TCL 6	441,00 538,02	574921
C 18 Li 5,2-Plus 2 x batteria BP 18 Li 5,2 AS, caricabatterie rapido TCL 6	493,00 601,46	574738

Versatile e portatile.

Versatilità nella foratura e avvitatura. Grazie al numero di giri elevato e alla notevole coppia di serraggio, il nuovo C 18 ha sempre la risposta pronta per ogni esigenza. Il sistema di attacco rapido CENTROTEC unisce mandrino portapunte e portainseri e rende più rapido il passaggio da foratura a svasatura e avvitatura.

Trova la gamma completa foratura e avvitatura Festool a pagina 216

* Prezzi consigliati non vincolanti.
IVA esclusa. IVA 22% inclusa.
I prezzi potrebbero subire variazioni.

Sistema accessori
da pagina 233

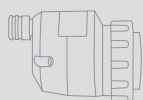

Inserti e punte
da pagina 238



Batterie e tecnologia
di ricarica da pagina 10

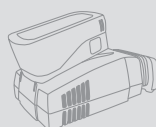

Sistema a 18 Volt

Trapani avvitatori a batteria T 18+3



product
design
award

2009

Motore EC-TEC senza carboncini, per una lunga durata e un rendimento eccezionale



T 18+3



Massima versatilità.

Il T 18+3 esegue qualsiasi lavoro senza interruzioni. Con il sistema di cambio rapido leggero e compatto CENTROTEC è possibile sostituire in modo rapido e semplice mandrino e portainseriti.



Potenza con intelligenza.

- ▶ Attacco FastFix per tutti gli adattatori FastFix e sistema di cambio rapido CENTROTEC
- ▶ Ergonomia eccezionale: corto, leggero e con un baricentro ottimale
- ▶ Regolazione e disinserimento della coppia completamente automatici per un'avvitatura precisa
- ▶ Passaggio da avvitamento a foratura senza modificare la coppia impostata

Dati tecnici	T 18+3 Plus/Set	T 18+3 Compact
Tensione batteria (V)	18	18
Velocità	2	2
Nr. giri a vuoto 1ª/2ª vel. (min ⁻¹)	0 - 450/0 - 1.500	0 - 450/0 - 1.500
Diametro foratura legno/acciaio (mm)	45/13	45/13
Reg.coppia 1ª/2ª velocità (Nm)	0,8 - 8/0,5 - 6	0,8 - 8/0,5 - 6
Coppia max. legno/acciaio (Nm)	35/50	35/50
Apertura mandrino portapunta (mm)	1,5 - 13	1,5 - 13
Capacità batteria al litio (Ah)	5,2	3,1
Peso con batteria (kg)	1,8	1,5



■ = Elettronica

Dotazione	Prezzo €*	Cod. prodotto
mandrino CENTROTEC, portainseriti CENTROTEC, mandrino a serraggio rapido FastFix 13 mm, inserti PZ 2, clip per cintura, in SYSTEMER SYS 2 T-LOC		
T 18+3 Li-Basic senza batteria, senza carica batteria	240,00 292,80	574763
T 18+3 Li 3,1-Compact 2 x Batteria BP 18 Li 3,1 C, caricabatterie rapido TCL 6	441,00 538,02	574908
T 18+3 Li 5,2-Plus 2 x batteria BP 18 Li 5,2 AS, caricabatterie rapido TCL 6	493,00 601,46	574756

Trova la gamma completa foratura e avvitatura Festool a pagina 216

* Prezzi consigliati non vincolanti.
IVA esclusa. IVA 22% inclusa.
I prezzi potrebbero subire variazioni.

Sistema accessori
da pagina 233

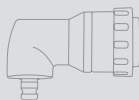

Inserti e punte
da pagina 238



Batterie e tecnologia
di ricarica da pagina 10

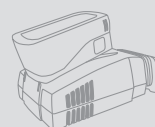



Sistema a 18 Volt

Tassellatore a batteria BHC 18

01



Motore EC-TEC senza carboncini, per una lunga durata e un rendimento eccezionale



BHC 18



Leader nel segmento dei martelli perforatori a batteria compatti.

- ▶ Imbattibile rapporto peso/prestazioni, grazie alla combinazione tra motore EC senza spazzole e peso ridotto
- ▶ Ammortizzazione delle vibrazioni, per lavorare senza affaticamento; massimo comfort in qualsiasi situazione di lavoro
- ▶ Motore EC-TEC senza spazzole con gestione del motore integrata per una lunga durata e un rendimento eccezionale
- ▶ Batteria agli ioni di litio con tecnologia d'avanguardia per la massima durata

Dati tecnici	BHC 18 Plus	BHC 18 Compact
Tensione batteria (V)	18	18
Velocità	1	1
Giri a vuoto (min ⁻¹)	0 - 1.100	0 - 1.100
N. max di percussioni (min ⁻¹)	4.895	4.895
Diametro max foro nel calcestruzzo (mm)	18	18
Diametro foro corone a forare max. (mm)	68	68
Coppia max. legno/acciaio (Nm)	10/25	10/25
Attacco utensile	SDS-Plus	SDS-Plus
Potenza del singolo colpo (J)	1,8	1,8
Capacità batteria al litio (Ah)	5,2	3,1
Peso con batteria (kg)	2,6	2,3



■ = Elettronica

Dotazione	Prezzo €*	Cod. prodotto
impugnatura supplementare, limitatore di profondità, in SYSTEMER SYS 2 T-LOC		
BHC 18 Li-Basic senza batteria, senza carica batteria	314,00 383,08	574723
BHC 18 Li 3,1-Compact 2 x Batteria BP 18 Li 3,1 C, caricabatterie rapido TCL 6	515,00 628,30	574924
BHC 18 Li 5,2-Plus 2 x batteria BP 18 Li 5,2 AS, caricabatterie rapido TCL 6	567,00 691,74	574720

Leggero e potente.

Con BHC 18 si può risparmiare energia e lavorare senza affaticamenti. La forza del colpo estremamente elevata e l'ammortizzazione delle vibrazioni integrata, che assorbe l'energia del colpo prima che arrivi alla mano, rendono BHC 18 leggero e fermo nella presa.

Trova la gamma completa foratura e avvitatura Festool a pagina 216

* Prezzi consigliati non vincolanti.
IVA esclusa. IVA 22% inclusa.
I prezzi potrebbero subire variazioni.

Sistema accessori da pagina 234



Batterie e tecnologia di ricarica da pagina 10

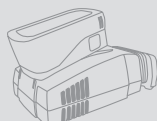

Sistema a 18 Volt

Trapano avvitatore a batteria QUADRIVE DRC 18/4

Motore EC-TEC senza carboncini, per una lunga durata e un rendimento eccezionale



QUADRIVE DRC 18/4



Il compatto con rotazione potente.

- ▶ Motore EC senza carboncini, per la massima durata e un rendimento eccezionale
- ▶ Motore a 4 velocità con fino a 3800 giri/min per un avanzamento della foratura rapido e pulito
- ▶ La soluzione universale per lavori di avvitamento e foratura con coppie e diametri elevati
- ▶ Luci LED attivabili separatamente e display di indicazione dello stato di carica

Dati tecnici

Tensione batteria (V)	18
Velocità	4
Nr. giri a vuoto 1 ^a /2 ^a vel. (min ⁻¹)	0 - 400/0 - 850
N. di giri a vuoto 3 ^a /4 ^a velocità (min ⁻¹)	0 - 1.850/0 - 3.800
Coppia max. legno/acciaio (Nm)	40/60
Diametro foro in legno/metallo (mm)	50/13
Apertura mandrino portapunta (mm)	1,5 - 13
Capacità batteria al litio (Ah)	5,2
Peso con batteria (kg)	1,9



■ = Elettronica

Robusti e versatili.

Coppia da 60 Nm nella 1^a velocità per avvitare con potenza, 3.800 giri/min nella 4^a velocità per forare con precisione. Sono instancabili e non temono il lavoro duro. In legno o metallo – chi conosce la serie QUADRIVE ne è appassionato. Dalla combinazione di una forza imbattibile e una precisione assoluta. E con un attacco FastFix per un rapido cambio utensile sul supporto CENTROTEC, sul mandrino, mandrino a serraggio rapido, sul mandrino angolare o sull'adattatore per le chiavi a bussola.

Dotazione

mandrino CENTROTEC, portainseri CENTROTEC, mandrino a serraggio rapido FastFix 13 mm, inserti PZ 2, impugnatura supplementare, in SYSTEMER SYS 2 DF T-LOC

	Prezzo €*	Cod. prodotto
DRC 18/4 Li-Basic senza batteria, senza carica batteria	288,00 351,36	574695
DRC 18/4 Li 5,2-Plus 2 x batteria BP 18 Li 5,2 AS, caricabatterie rapido TCL 6	541,00 660,02	574696
DRC 18/4 Li 5,2-Plus-SCA 2 x batteria BP 18 Li 5,2 AS, caricabatterie rapido SCA 8	572,00 697,84	574916

Trova la gamma completa foratura e avvitatura Festool a pagina 216

* Prezzi consigliati non vincolanti.
IVA esclusa. IVA 22% inclusa.
I prezzi potrebbero subire variazioni.

Sistema accessori
da pagina 235



Inserti e punte
da pagina 238



Batterie e tecnologia
di ricarica da pagina 10

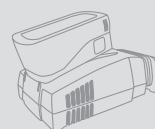



Motore EC-TEC senza carboncini, per una lunga durata e un rendimento eccezionale

QUADRIVE PDC 18/4



Il multitalento battente.

- ▶ Motore EC senza carboncini, per la massima durata e un rendimento eccezionale
- ▶ Motore EC-TEC combinato con la batteria agli ioni di litio con tecnologia d'avanguardia per una potenza d'avvitamento superiore fino al 100%
- ▶ Motore a 4 velocità con fino a 3800 giri/min per un avanzamento della foratura rapido e pulito
- ▶ Luci LED attivabili separatamente e display di indicazione dello stato di carica

Dati tecnici

Tensione batteria (V)	18
Velocità	4
Nr. giri a vuoto 1ª/2ª vel. (min ⁻¹)	0 - 400/0 - 850
N. di giri a vuoto 3ª/4ª velocità (min ⁻¹)	0 - 1.850/0 - 3.800
N. max di percussioni (min ⁻¹)	76.000
Coppia max. legno/acciaio (Nm)	40/60
Diametro foro in legno/metallo (mm)	50/13
Diametro foratura nella muratura (mattoni) (mm)	10
Apertura mandrino portapunta (mm)	1,5 - 13
Capacità batteria al litio (Ah)	5,2
Peso con batteria (kg)	2



■ = Elettronica

Dotazione

mandrino CENTROTEC, portainseri CENTROTEC, mandrino a serraggio rapido FastFix 13 mm, inserti PZ 2, impugnatura supplementare, in SYSTAINER SYS 2 DF T-LOC

	Prezzo €*	Cod. prodotto
PDC 18/4 Li-Basic senza batteria, senza carica batteria	298,00 363,56	574701
PDC 18/4 Li 5,2-Plus 2 x batteria BP 18 Li 5,2 AS, caricabatterie rapido TCL 6	551,00 672,22	574702
PDC 18/4 Li 5,2-Plus-SCA 2 x batteria BP 18 Li 5,2 AS, caricabatterie rapido SCA 8	582,00 710,04	574918

Trova la gamma completa foratura e avvitatura Festool a pagina 216

* Prezzi consigliati non vincolanti.
 IVA esclusa. IVA 22% inclusa.
 I prezzi potrebbero subire variazioni.

Sistema accessori da pagina 235



Inserti e punte da pagina 238



Batterie e tecnologia di ricarica da pagina 10

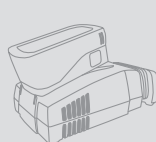

Potenza e mobilità.

Analogamente a QUADRIVE DRC 18/4, QUADRIVE PDC 18/4 offre tutte le caratteristiche e funzionalità sofisticate. Il tutto con percussione attivabile per forare nelle murature.

Sistema a 18 Volt

Avvitatore per cartongesso
a batteria DURADRIVE DWC 18

Motore EC-TEC senza
carboncini, per una lunga
durata e un rendimento
eccezionale



DURADRIVE DWC 18



Innovativo e mobile.

Il DURADRIVE DWC 18 consente di eseguire avviti in serie in breve tempo e con la massima comodità. L'innovativa funzione Stop-and-go garantisce fino al 40% di potenza di avvitamento in più per ogni carica della batteria.

Potenza e resistenza nel cartongesso.

- ▶ Spegnimento elettronico preciso e senza usura, per una profondità di avvitamento precisa e una lunga durata
- ▶ Funzione di risparmio energetico: Start/Stop senza l'attivazione dell'interruttore principale
- ▶ Motore EC di lunga durata e senza spazzole per un rendimento enorme e la massima durata
- ▶ Possibilità di sostituzione rapida e senza attrezzi sull'adattatore per caricatore

Dati tecnici	DW 18-2500 Plus	DW 18-2500 Compact	DW 18-4500 Plus	DW 18-4500 Compact
Tensione batteria (V)	18	18	18	18
Velocità	1	1	1	1
Giri a vuoto (min ⁻¹)	0 - 2.500	0 - 2.500	0 - 4.500	0 - 4.500
Coppia max. legno/acciaio (Nm)	7/18	7/18	5/14	5/14
Max. lunghezza vite lavorabile (mm)	55	55	55	55
Attacco utensile	1/4"	1/4"	1/4"	1/4"
Capacità batteria al litio (Ah)	5,2	3,1	5,2	3,1
Peso inclusa battuta di profondità (kg)	1,9	1,6	1,9	1,6
Peso con caricatore (kg)	2,3	2	2,3	2



■ = Elettronica

Dotazione	Prezzo €*	Cod. prodotto
Caricatore, limitatore di profondità, supporto per impalcatura, portainseri magnetico, 2 x inserto PH2 lungo, Inserto PH 2, clip per cintura, in SYSTAINER SYS 2 T-LOC		
DWC 18-2500 Li-Basic senza batteria, senza carica batteria	369,00 450,18	574742
DWC 18-2500 Li 3,1-Compact 2 x Batteria BP 18 Li 3,1 C, caricabatterie rapido TCL 6	570,00 695,40	574911
DWC 18-2500 Li 5,2-Plus 2 x batteria BP 18 Li 5,2 AS, caricabatterie rapido TCL 6	622,00 758,84	574743
DWC 18-4500 Li-Basic senza batteria, senza carica batteria	369,00 450,18	574747
DWC 18-4500 Li 3,1-Compact 2 x Batteria BP 18 Li 3,1 C, caricabatterie rapido TCL 6	570,00 695,40	574913
DWC 18-4500 Li 5,2-Plus 2 x batteria BP 18 Li 5,2 AS, caricabatterie rapido TCL 6	622,00 758,84	574745

Trova la gamma completa foratura e avvitatura Festool a pagina 216

* Prezzi consigliati non vincolanti.
IVA esclusa. IVA 22% inclusa.
I prezzi potrebbero subire variazioni.

Sistema accessori
da pagina 237



Viti per cartongesso
da pagina 243



Batterie e tecnologia
di ricarica da pagina 10

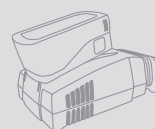



SYSLITE UNI

**L'utensile in primo piano.**

- ▶ Tre potenti LED ad alte prestazioni e ad efficienza energetica
- ▶ Testa della torcia regolabile in verticale di 135° su nove posizioni
- ▶ Stabile e sicura, fissabile con flessibilità anche grazie alla clip per cintura e al gancio per impalcatura

Dati tecnici

Tensione batteria (V)	10,8/18
Sistema di illuminazione	3 SMD LEDs
Valore in lumen (lm)	43
Peso (senza batteria) (kg)	0,34

Compatta e mobile.

Il maneggevole SYSLITE UNI è sempre pronto quando si tratta di illuminare angoli bui.

Con il suo peso ridotto e la forma compatta, è l'aiutante ideale per tutti i lavori. È utilizzabile con tutte le batterie Festool comuni.

Dotazione	Prezzo €*	Cod. prodotto
SYSLITE UNI	82,10	769079
supporto per impalcatura, senza carica batteria, senza batteria, confezione Self-Service per parete forata	100,16	

Il programma completo di luci Festool è disponibile da pagina 384

* Prezzi consigliati non vincolanti.
IVA esclusa. IVA 22% inclusa.
I prezzi potrebbero subire variazioni.

**Batterie e tecnologia
di ricarica da pagina 10**

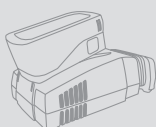

Sistema a 18 Volt

Lampada da lavoro SYSLITE KAL II



product
design award

2012

SYSLITE KAL II



Potenza luminosa e mobilità.

Può essere appeso o installato in 5 diverse posizioni: la SYSLITE KAL II illumina ogni angolo e per ben 6 ore nonstop. Il corpo in alluminio pressofuso è resistente agli urti e alle rotture, quindi robusto quanto basta per tutti i cantieri. L'ampio angolo di diffusione della luce di 170° consente di illuminare l'area di lavoro in maniera omogenea e integrale.

L'utensile in primo piano.

- ▶ Eccezionale potenza luminosa, grazie ai 12 LED ad alte prestazioni
- ▶ Di lunga durata e robusta grazie al corpo resistente a rottura
- ▶ Massima durata di impiego – in aggiunta alla batteria interna possono essere utilizzate tutte le altre batterie Festool. L'alimentatore di rete di 230 V e il cavo per accendisigari ampliano le opzioni di ricarica a disposizione
- ▶ Struttura compatta – flessibile da posizionare senza pericolo di inciampare nei cavi

Dati tecnici

Sistema di illuminazione (W)	12 x 1,5
Valore in lumen 1°/2° livello (lm)	310/769
Durata della luce (batteria interna) 1°/2° livello (min)	290/110
Capacità batteria al litio (Ah)	2,9
Tempo di carica Li Ion (min)	200
Campo ammissibile della temperatura di esercizio (°C)	-5/+ 55
Funzionamento con batterie esterne Festool (V)	10,8 – 18
Apertura gancio (mm)	40
Misura filettatura supporto (")	1/4
misure (L x P x H) (mm)	80 x 100 x 150
Peso (senza batteria) (kg)	0,7

Dotazione

batteria integrata agli ioni di litio 7,2 V, alimentatore a rete 230 V, alimentatore da auto, borsa per il trasporto, confezione Self-Service per parete forata

	Prezzo €*	Cod. prodotto
KAL II	172,00 209,84	500721
KAL II-Set	204,00 248,88	499815

Il programma completo di luci Festool è disponibile da pagina 384

* Prezzi consigliati non vincolanti.
IVA esclusa. IVA 22% inclusa.
I prezzi potrebbero subire variazioni.

Sistema accessori da pagina 391



Batterie e tecnologia di ricarica da pagina 10

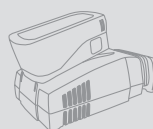



SYSROCK



Suono perfetto. In una forma perfetta. Ora anche in versione DAB+.

- ▶ Varie possibilità di ricezione e riproduzione tramite l'interfaccia Bluetooth e AUX-IN – disponibile come radio analogica o digitale
- ▶ Interfaccia USB Integrata per caricare apparecchi esterni come i dispositivi mobili (con BR 10 DAB+)
- ▶ Suono eccellente, in un design compatto, moderno e robusto
- ▶ Comando intuitivo con grandi tasti e display LCD a colori

Dati tecnici	BR 10 DAB+	BR 10
Radio ricezione	DAB+ radio digitale	Radio analogica FM
Range di frequenza FM (UKW) (MHz)	87,5 – 108	87,5 – 108
Altoparlanti (W)	10	10
Funzionamento con batterie Festool (V)	18	18
Numero stazioni memorizzabili	2 x 4	4
Ingresso Aux-In (mm)	3,5	3,5
Standard Bluetooth	4,1	4,1
Uscita USB	5V/1,2A	-
Misure (L x P x H) (mm)	95 x 102 x 149	94 x 102 x 149
Peso (kg)	0,7	0,7



Dotazione	Prezzo €*	Cod. prodotto
alimentatore a rete 230 V, cavo Aux-In, in tasca		
BR 10 DAB+ DAB+ radio digitale	179,00 218,38	202111
BR 10 Radio analogica FM	142,00 173,24	200183

Potenza e mobilità.

Le radio da cantiere SYSROCK sono adatte per ogni angolo del cantiere ed abbinano caratteristiche come dimensioni compatte e peso ridotto ad un suono perfetto. Grazie all'interfaccia Bluetooth, oltre alle emittenti radio preferite potrete sentire anche i brani preferiti memorizzati sul vostro smartphone in qualità SYSROCK.

* Prezzi consigliati non vincolanti.
IVA esclusa. IVA 22% inclusa.
I prezzi potrebbero subire variazioni.

Batterie e tecnologia di ricarica da pagina 10

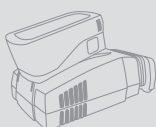



Panoramica dei prodotti e delle applicazioni	28
---	----

Seghetti alternativi

Seghetti alternativi a filo TRION PS 300, PSB 300	35
Seghetti alternativi CARVEX PS 420, PSB 420	36
Seghetti alternativi a batteria CARVEX PSC 420, PSBC 420	37
Portamodulo CMS PS 300	39

Seghe ad affondamento

Seghe ad affondamento TS 55 R, TS 75	40
Sega ad affondamento a batteria TSC 55	41
Portamodulo CMS-TS	43

Seghe circolari a filo

Seghe circolari a filo HK 55, HK 85	44
Sega circolare a batteria a cappa oscillante HKC 55	45
Binario di taglio FSK	47
Sega circolare da carpenteria HK 132	48

Troncatrici

Troncatrici a trazione KAPEX KS 60, KS 88, KS 120	49
Sega per listelli SYMMETRIC SYM 70	52

Seghe semistazionarie

Sega per troncatura a trazione PRECISIO CS 50, CS 70	53
---	----

Seghe a spadino

Seghe a spadino SSU 200, IS 330	55
--	----

Utensile multifunzione

Utensile multifunzione VECTURO OS 400	57
--	----

Accessori e materiale di consumo

Il sistema Festool	60
---------------------------	----

Taglio

Panoramica dei prodotti e delle applicazioni

Potenti. Precisi. Maneggevoli. I seghetti alternativi Festool si caratterizzano per l'eccellente forma ergonomica e il rapido avanzamento nelle operazioni di taglio. Disponibili con impugnatura a staffa o a pomello, ogni versione fornisce risultati di classe.

Pagina 35 ————— 35 ————— 36 ————— 36

PS 300

PSB 300

PS 420

PSB 420



Applicazioni

Seghetti alternativi a filo TRION

Seghetti alternativi CARVEX

Taglio con seghetti alternativi

Lavorazione senza corrente

Intagli per lavelli e piani cottura

Lavori di adattamento per mobili, cucine, finiture d'interni

Taglio di cerchi e linee arrotondate



Profili sagomati

Taglio a misura di pezzi

Bordature di travi

Tagli dal basso



Taglio semistazionario

Taglio preciso di forme sulla linea di tracciatura

Intagli esatti nei lavori di adattamento

Taglio di forme per preparare la loro fresatura

Dati tecnici

Potenza (W)	720	720	550	550
Tensione batteria (V)				
Capacità batteria Li Ion (Ah)				
Giri al minuto (min ⁻¹)	1.000 - 2.900	1.000 - 2.900	1.500 - 3.800	1.000 - 3.800
Regolazione pendolarismo	4	4	4	4
Inclinazione (°)	0 - 45	0 - 45		
Profondità di taglio nel legno (mm)	120	120	120	120
Profondità di taglio nel metallo non ferroso (mm)	20	20	20	20
Profondità di taglio nell'acciaio (dolce) (mm)	10	10	10	10
Peso (kg)	2,4	2,4	1,9	1,9

37 ——— 38 ——— 39

PSC 420

PSBC 420

CMS PS 300



Seghetti alternativi CARVEX

Sistema modulare compatto CMS



● ideale ○ adatto

			720
18	18		
5,2	5,2		
1.500 – 3.800	1.000 – 3.800		1.000 – 2.900
4	4		4
			0 – 45
120	120		120
20	20		20
10	10		10
2,4	2,4		2,4/5,7

Taglio

Panoramica dei prodotti e delle applicazioni

Fedeli alla linea tracciata. Con il giusto spessore per ogni tipo di materiale eppure leggere e facili da manovrare: tutto questo sono le seghe Festool.

Pagina 40 ————— 41 ————— 42 ————— 43 ————— 43

TS 55 R

TSC 55

TS 75

CMS TS 55 R

CMS TS 75



Applicazioni

Seghe ad affondamento

Sistema modulare compatto CMS TS

Tagliare con seghe ad affondamento

- Taglio di sfondamento nei piani di lavoro delle cucine
- Taglio di porte a misura
- Taglio di pannelli truciolari
- Taglio a formato di porte esterne fino a 75 mm



Taglio semistazionario

- Taglio di pannelli e laminato
- Taglio longitudinale di assi e pannelli
- Per la troncatura di canaline portacavi di plastica e di acciaio
- Taglio di scanalature con profondità definita

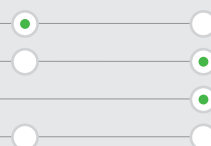

Lame per seghe circolari portatili

- Taglio a misura di listelli tetto
- Taglio di assi
- Taglio di truciolati
- Taglio di tenoni su travi
- Taglio di travi
- Intestazione di travi e travetti per coperture
- Travi e travetti con taglio di falsi puntoni

Dati tecnici

	TS 55 R	TSC 55	TS 75	CMS TS 55 R	CMS TS 75
Potenza [W]	1.200	2.650 – 3.800/5.200	1.600	1.200	1.600
Numero di giri a vuoto [giri/min]	2.000 – 5.200	2.650 – 3.800/5.200	1.350 – 3.550	2.000 – 5.200	1.350 – 3.550
Tensione batteria [V]		1 x 18/2 x 18 (36)			
Capacità batteria Li Ion [Ah]		5,2			
Ø lama (mm)	160	160	210	160	210
Profondità di taglio (mm)	0 – 55	0 – 55	0 – 75		
Profondità di taglio 45° (mm)	43	43	55		
Altezza di taglio 90°/45° (mm)				0 – 51/0 – 38	0 – 70/0 – 48
Peso [kg]	4,5	4,6/5,3	6,2	3,3/7,8	3,3/9,5

44 ——— 45 ——— 46 ——— 48
HK 55 **HKC 55** **HK 85** **HK 132**



Seghe circolari a filo

Sega circolare da carpenteria

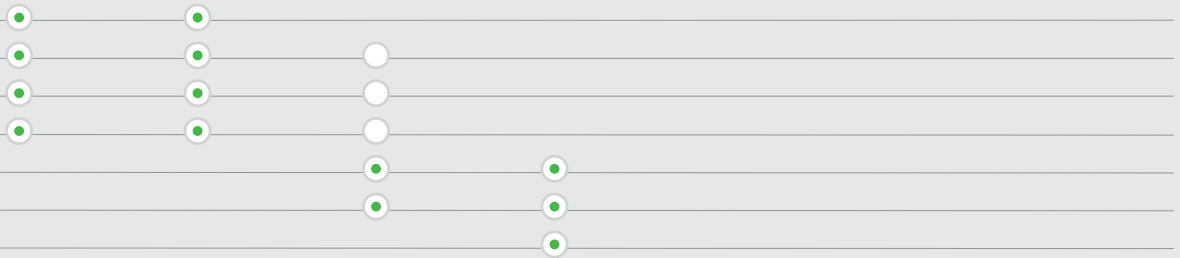

● ideale

○ adatto

	1.200		2.300	2.300
	2.000 – 5.200	4.500	1.500 – 3.300	2.200
		18		
		5,2		
	160	160	230	350
	0 – 55	0 – 55	0 – 85	50 – 132
	42	42	62	85
	4,4	4,1	7,0	18,0

Taglio

Panoramica dei prodotti e delle applicazioni

Fedeli alla linea tracciata. Con il giusto spessore per ogni tipo di materiale eppure leggere e facili da manovrare: tutto questo sono le seghe Festool.

Pagina 49 ————— 50 ————— 51 ————— 52

KS 60

KS 88

KS 120

SYM 70



Applicazioni

Troncatrici a trazione KAPEX

Sega per listelli SYMMETRIC

Taglio semistazionario

- Taglio di pannelli e laminato
- Taglio longitudinale di assi e pannelli
- Per la troncatrice di canaline portacavi di plastica e di acciaio
- Taglio di scanalature con profondità definita

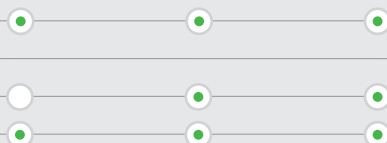

- Troncatura di profilati di alluminio ed altri metalli non ferrosi
- Taglio di battiscopa e profili con altezza fino a 120 mm
- Adattare i battiscopa sulla bisettrice dell'angolo
- Taglio a misura precisa di listelli
- Troncatura di travi e tavole con spessore fino a 60 mm
- Troncatura di travi e travetti con spessore fino a 88 mm

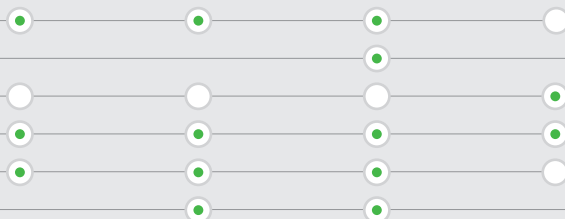

- Tagli longitudinali di altezza fino a 52 mm
- Tagli longitudinali di altezza fino a 70 mm
- Realizzazione di tagli ciechi, scanalature e battute

Seghe a spadino

- Taglio di legno tenero e duro
- Taglio di pannelli isolanti in fibra di vetro/poliuretano
- Taglio di polistirolo

Dati tecnici

	KS 60	KS 88	KS 120	SYM 70
Potenza [W]	1.200	1.600	1.600	1.150
Numero di giri a vuoto (giri/min)	1.300 – 3.500	1.400 – 3.400	1.400 – 3.400	2.700 – 5.200
Ø lama (mm)	216	260	260	216
Profondità di taglio 90°/90° (mm)	305 x 60	305 x 88	305 x 88	
Profondità di taglio 45°/90° (mm)	215 x 60	215 x 88	215 x 88	
Profondità di taglio 0°, 90°/45°/60° (mm)				
Peso [kg]	17,8	20,7	21,5	9,5

53 — 54 — 55 — 56

CS 50
CS 50 Set

CS 70
CS 70 Set

SSU 200

IS 330



Seghe a trazione da banco PRECISIO

Seghe a spadino

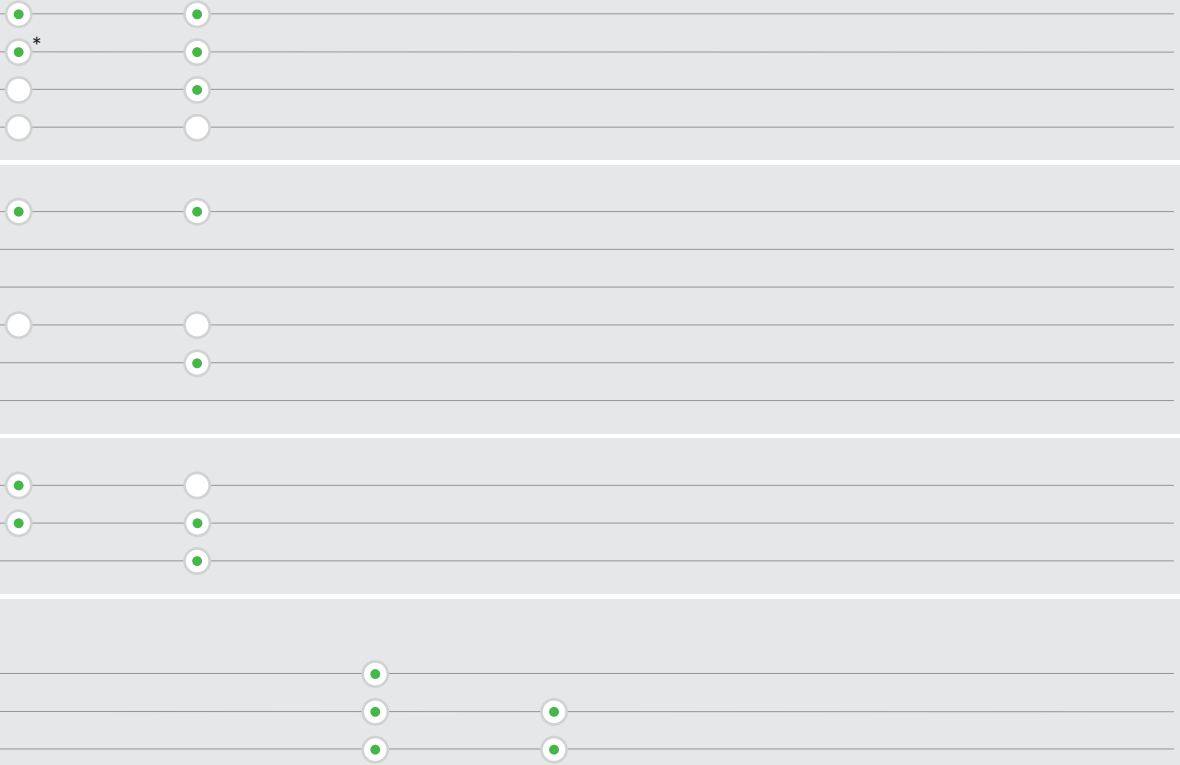

* Versione in set ideale adatto

	1.200	2.200	1.600	1.600
	1.600 - 4.200	2.000 - 4.200	4.600	4.600
	190	225		
	0 - 52/0 - 37	0 - 70/0 - 48		
			200/140/100	330/230/165
	17,4/41,3	34,5/66,0	6,5	7,0

Taglio

Panoramica dei prodotti e delle applicazioni

Pagina 57 ————— 57

Potente, ergonomico, versatile e perfettamente integrato nel sistema. Con l'utensile multifunzione VECTURO OS 400 puoi tagliare tutto al meglio. Per tagli precisi lungo la traccia, tagli in profondità predefinite o tagli a filo della parete. E soprattutto una funzione decisiva: la precisione.

VECTURO OS 400

VECTURO OS 400 Set



Applicazioni

Utensile multifunzione

Tagliare

Incavi in pannelli	<input type="radio"/>	<input checked="" type="radio"/>
Troncatura di pannelli	<input type="radio"/>	<input type="radio"/>
Troncatura di listelli e asticelle	<input type="radio"/>	<input checked="" type="radio"/>
Troncatura e taglio a misura a filo di tubi in plastica o in metallo non ferroso	<input checked="" type="radio"/>	<input checked="" type="radio"/>
Adattamento di laminato/parquet	<input type="radio"/>	<input checked="" type="radio"/>
Ritaglio o troncatura di zoccoli o listelli sovrapposti e/o terminali di pavimenti	<input checked="" type="radio"/>	<input checked="" type="radio"/>
Taglio di telai di porte	<input type="radio"/>	<input checked="" type="radio"/>
Lavorazione delle fughe d'espansione	<input type="radio"/>	<input checked="" type="radio"/>
Taglio di pannelli isolanti posati nel letto di stucco	<input checked="" type="radio"/>	<input checked="" type="radio"/>
Lavori di intaglio su travi, listelli o pannelli	<input type="radio"/>	<input checked="" type="radio"/>
Taglio su tracce	<input type="radio"/>	<input checked="" type="radio"/>
Taglio con profondità definita	<input type="radio"/>	<input checked="" type="radio"/>

Raschiatura

Asportazione di vecchi strati e rivestimenti, ad es. protezione sottopavimento, residui di colla	<input type="radio"/>	<input type="radio"/>
--	-----------------------	-----------------------

ideale

adatto

Dati tecnici

Potenza (W)	400
Erogazione di potenza (W)	220
Oscillazioni (giri/min)	11.000 – 18.500
Ampiezza (°)	2
Lunghezza cavo (m)	5
Peso (kg)	1,6



TRION PS / PSB 300

Famosi per la versatilità.

- ▶ Tagli precisi e perfettamente ad angolo grazie al triplice guida-lama brevettato
- ▶ Cambio della lama semplice grazie al sistema di cambio rapido FastFix
- ▶ Compatibilità con il sistema Festool: utilizzabile anche come macchina semistazionaria integrata nel CMS
- ▶ Durata superiore grazie ai componenti di qualità utilizzati

Dati tecnici

Potenza [W]	720
N° di giri [min ⁻¹]	1.000 – 2.900
Regolazione pendolarismo	4
Inclinazione [°]	0 – 45
Profondità di taglio nel legno [mm]	120
Profondità di taglio nel metallo [mm]	20
Profondità di taglio acciaio [dolce] [mm]	10
Peso [kg]	2,4



■ = Elettronica MMC Multi-Material-Control

Dotazione	Prezzo €*	Cod. prodotto
2 x lama, paraschegge, in SYSTAINER SYS 1 T-LOC		
PS 300 EQ-Plus	301,00 367,22	561445
PSB 300 EQ-Plus	301,00 367,22	561453

* Prezzi consigliati non vincolanti.
IVA esclusa. IVA 22% inclusa.
I prezzi potrebbero subire variazioni.

Sistema accessori da pagina 62

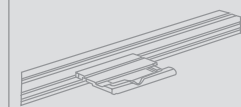

Lame per segchetti alternativi da pagina 76



Potente e costantemente preciso.

Il seghetto alternativo TRION PS 300 convince per il rapido avanzamento e le elevate prestazioni. Tagli precisi e perfettamente ad angolo grazie al triplice guida-lama brevettato.

Taglio

Seghetti alternativi CARVEX PS 420 e PSB 420



product
design
award

2010

Motore EC-TEC senza
carboncini, per una lunga
durata e un rendimento
eccezionale



CARVEX PS / PSB 420



Leggero, maneggevole, imbattibile in curva.

- ▶ Eccezionale tenuta in curva, grazie al triplice guidalama e all'albero antitorsione
- ▶ Facile guida grazie all'impugnatura Softgrip e alla forma ergonomica
- ▶ Interruttore on/off su due lati, raggiungibile da qualsiasi punto d'impugnatura
- ▶ Sostituzione rapida e senza attrezzi di piastre, solette di scorrimento e lame

Dati tecnici	PS 420	PSB 420
Potenza (W)	550	550
N° di giri (min ⁻¹)	1.500 - 3.800	1.000 - 3.800
Regolazione pendolarismo	4	4
Profondità di taglio nel legno (mm)	120	120
Profondità di taglio nel metallo (mm)	20	20
Profondità di taglio acciaio (dolce) (mm)	10	10
Peso (kg)	1,9	1,9



■ = Elettronica MMC digitale

Segue una sola traccia. La tua.

Pura forza in azione, tecnica d'avanguardia e massima precisione anche nelle curve più strette. Caratteristiche straordinarie che rendono unico il seghetto alternativo CARVEX PS 420.

Dotazione	Prezzo €*	Cod. prodotto
2 x lama, paraschegge, in SYSTAINER SYS 1 T-LOC		
PS 420 EBQ-Plus	375,00 457,50	561587
PS 420 EBQ-Set SYS Accessori	571,00 696,62	561588
PSB 420 EBQ-Plus	375,00 457,50	561602
PSB 420 EBQ-Set SYS Accessori	571,00 696,62	561603

* Prezzi consigliati non vincolanti.
IVA esclusa. IVA 22% inclusa.
I prezzi potrebbero subire variazioni.

Sistema accessori
da pagina 62

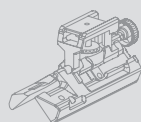

Lame per seghetti
alternativi da pagina 76





Motore EC-TEC senza carboncini, per una lunga durata e un rendimento eccezionale



product design award 2010 gold

CARVEX PSC 420



CARVEX: la versione a batteria, potente come se collegato alla presa.

- ▶ Eccezionale tenuta in curva, grazie al triplice guidalama e all'albero antitorsione
- ▶ Facile guida grazie all'impugnatura Softgrip e alla forma ergonomica
- ▶ Interruttore on/off su due lati, raggiungibile da qualsiasi punto d'impugnatura
- ▶ Sostituzione rapida e senza attrezzi di piastre, solette di scorrimento e lame

Dati tecnici

Tensione batteria (V)	18
N° di giri (min ⁻¹)	1.500 - 3.800
Regolazione pendolarismo	4
Profondità di taglio nel legno (mm)	120
Profondità di taglio nel metallo (mm)	20
Profondità di taglio acciaio (dolce) (mm)	10
Capacità batteria al litio (Ah)	5,2
Peso (kg)	2,4



■ = Elettronica MMC digitale

Dotazione	Prezzo €*	Cod. prodotto
2 x lama, paraschegge		
PSC 420 Li EB-Basic senza batteria, senza carica batteria, in SYSTAINER SYS 2 T-LOC	338,00 412,36	574713
PSC 420 Li 5,2 EB-Plus batteria BP 18 Li 5,2 AS, caricabatterie rapido TCL 6, in SYSTAINER SYS 2 T-LOC	493,00 601,46	574709
PSC 420 Li 5,2 EB-Plus-SCA batteria BP 18 Li 5,2 AS, caricabatterie rapido SCA 8, in SYSTAINER SYS 2 T-LOC	524,00 639,28	574714
PSC 420 Li 5,2 EB-Set batteria BP 18 Li 5,2 AS, caricabatterie rapido SCA 8, SYS Accessori, in SYSTAINER SYS 2 T-LOC	721,00 879,62	574717
T 18+3/PSC 420 Li 5,2-Set Trapano avvitatore a batteria T18+3, seghetto alternativo PSC 420 EB, 2 x batteria BP 18 Li 5,2 AS, caricabatterie rapido SCA 8, mandrino CENTROTEC, portainseri CENTROTEC, mandrino a serraggio rapido FastFix 13 mm, Gamma di punte twinBOX Mix, clip per cintura, in SYSTAINER SYS 3 T-LOC	850,00 1.037,00	201404

* Prezzi consigliati non vincolanti.
IVA esclusa. IVA 22% inclusa.
I prezzi potrebbero subire variazioni.

Sistema accessori da pagina 62

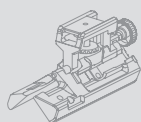

Lame per segchetti alternativi da pagina 76



Batterie e tecnologia di ricarica da pagina 10



L'unione perfetta tra potenza e flessibilità.

Cosa succede quando la massima potenza incrocia in curva la massima maneggevolezza? Ammirazione pura. Per CARVEX. Con una tecnologia innovativa della batteria per una flessibilità ancora maggiore. La potenza di taglio equivale a quella dei corrispondenti utensili a filo con una durata eccezionale grazie alle batterie al litio.

Taglio

Seghetto alternativo a batteria CARVEX PSBC 420



product
design
award
2010 gold

Motore EC-TEC senza carboncini, per una lunga durata e un rendimento eccezionale



CARVEX PSBC 420



Potente con impugnatura a staffa.

CARVEX PSBC 420 offre le stesse ingegnose caratteristiche della variante senza staffa. Così è possibile scegliere la forma di impugnatura più adatta. In base alle proprie preferenze personali.

CARVEX: la versione a staffa a batteria, potente come se collegata alla presa.

- ▶ Eccezionale tenuta in curva, grazie al triplice guidalama e all'albero antitorsione
- ▶ Facile guida grazie all'impugnatura Softgrip e alla forma ergonomica
- ▶ Interruttore on/off su due lati, raggiungibile da qualsiasi punto d'impugnatura
- ▶ Sostituzione rapida e senza attrezzi di piastre, solette di scorrimento e lame

Dati tecnici

Tensione batteria (V)	18
N° di giri (min ⁻¹)	1.000 - 3.800
Regolazione pendolarismo	4
Profondità di taglio nel legno (mm)	120
Profondità di taglio nel metallo (mm)	20
Profondità di taglio acciaio (dolce) (mm)	10
Capacità batteria al litio (Ah)	5,2
Peso (kg)	2,4



■ = Elettronica MMC digitale

Dotazione	Prezzo €*	Cod. prodotto
2 x lama, paraschegge, in SYSTAINER SYS 2 T-LOC		
PSBC 420 Li EB-Basic senza batteria, senza carica batteria	338,00 412,36	201379
PSBC 420 Li 5,2 EB-Plus caricabatterie rapido TCL 6, batteria BP 18 Li 5,2 AS	493,00 601,46	201380
PSBC 420 Li 5,2 EB-Plus-SCA batteria BP 18 Li 5,2 AS, caricabatterie rapido SCA 8	524,00 639,28	201383
PSBC 420 Li 5,2 EB-Set batteria BP 18 Li 5,2 AS, caricabatterie rapido SCA 8, SYS Accessori	721,00 879,62	201386

* Prezzi consigliati non vincolanti.
IVA esclusa. IVA 22% inclusa.
I prezzi potrebbero subire variazioni.

Sistema accessori da pagina 62

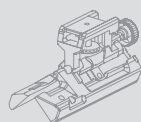

Lame per segchetti alternativi da pagina 76



Batterie e tecnologia di ricarica da pagina 10





CMS-PS



Il portamodulo per seghetti alternativi

- ▶ Portamodulo per il montaggio dei seghetti alternativi
- ▶ Disponibile anche con seghetto alternativo PS 300 incluso
- ▶ Il seghetto alternativo può essere usato in modalità stazionaria e a mano libera
- ▶ Ampliabile a piacere, per una versatilità di impiego ancora più grande

Dati tecnici

Potenza [W]	720
N° di giri [min ⁻¹]	1.000 – 2.900
Regolazione pendolarismo	4
Profondità di taglio nel legno [mm]	120
Profondità di taglio nel metallo [mm]	20
Inclinazione [°]	0 – 45
Profondità di taglio acciaio [dolce] [mm]	10
Ø attacco aspirazione polvere [mm]	27
Misura portamodulo [mm]	578 x 320
Peso portamodulo [kg]	3,3
Peso [kg]	2,4



■ = Elettronica MMC Multi-Material-Control

Dotazione	Prezzo €*	Cod. prodotto
CMS-PS	187,30	561262
staffe di montaggio, chiave di servizio, in cartone	228,51	
CMS-MOD-PS 300 EQ-Plus	474,00	561263
seghetto alternativo TRION PS 300 EQ-Plus, portamodulo, staffe di montaggio, chiave di servizio	578,28	

Da mobile a stazionario in un lampo.

Equipaggiati con questi portamoduli, i seghetti alternativi vengono adattati per i lavori stazionari. Per il taglio esatto di forme e linee curve e per ricavare con facilità aperture di collegamento e passaggio.

* Prezzi consigliati non vincolanti.
IVA esclusa. IVA 22% inclusa.
I prezzi potrebbero subire variazioni.

Panoramica del sistema CMS da pagina 396



Lame per seghetti alternativi da pagina 76



Taglio

Sega ad affondamento TS 55 R



TS 55 R



Ancora più precisa. Ultrapiatta.

Molte caratteristiche, oggi considerate standard tra le seghe circolari portatili, furono introdotte proprio con la TS 55. Diverse innovazioni aprono oggi un nuovo capitolo nella sua storia di successo: un corpo macchina ultrapiatto per una maggiore flessibilità d'impiego; un cuneo di guida per una sicurezza e una precisione migliorate. E molte altre idee, che fanno della TS 55 la migliore sega ad affondamento che abbiamo mai costruito.

La miglior sega ad affondamento mai progettata.

- ▶ Massima flessibilità e minima distanza dalla parete (12 mm) grazie alla piastra di copertura
- ▶ Regolazione angolare con tagli in sottosquadra da -1° a 47°
- ▶ Lavoro sicuro e facile posizionamento in una fuga di taglio esistente grazie al cuneo fendilegno
- ▶ Buona visibilità sulla traccia e sulla lama grazie alla finestra mobile trasparente

Dati tecnici	TS 55 REBQ	TS 55 RQ
Potenza (W)	1.200	
Potenza (W)		1.050
Giri a vuoto (min ⁻¹)	2.000 – 5.200	
Giri a vuoto (min ⁻¹)		6.500
Diametro della lama (mm)	160	160
Angoli (°)	-1 – 47	-1 – 47
Profondità di taglio (mm)	0 – 55	0 – 55
Profondità di taglio a 45° (mm)	43	43
Ø attacco aspirazione polvere (mm)	27/36	27/36
Peso (kg)	4,5	4,4



☐ = Elettronica MMC Multi-Material-Control

Dotazione	Prezzo €*	Cod. prodotto
paraschegge, visore, chiavi di servizio, in SYSTAINER SYS 4 T-LOC		
TS 55 RQ-Plus lama universale HW W 28	451,00 550,22	561579
TS 55 REBQ-Plus lama a denti fitti HW – W48	517,00 630,74	561551
TS 55 REBQ-Plus-FS lama a denti fitti HW – W48, binario di guida FS 1400/2	575,00 701,50	561580

* Prezzi consigliati non vincolanti.
IVA esclusa. IVA 22% inclusa.
I prezzi potrebbero subire variazioni.

Sistema accessori da pagina 64

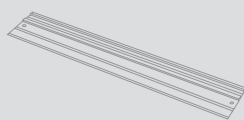

Lame per seghe circolari da pagina 80





Motore EC-TEC senza carboncini, per una lunga durata e un rendimento eccezionale



TSC 55



Non rinuncia a nulla, solo alla presa di corrente.

Lavora con la precisione della variante a filo. Sostituisce la presa di corrente con un potente sistema a doppia batteria. Questo consente di ottenere risultati perfetti in modo semplice e rapido con la stessa qualità della variante a filo.

Precisa. Ultrapiatta. Ora disponibile anche senza cavo.

- ▶ Motore EC-TEC senza spazzole unito a batterie agli ioni di litio per massime prestazioni di taglio
- ▶ Soluzione flessibile con doppia batteria: con due batterie di 18 V (36V) per una grande potenza o con una batteria di 18 V per un peso ridotto
- ▶ Motore EC-TEC molto veloce per tagli precisi e un avanzamento rapido
- ▶ Sacchetto raccogli-polvere per lavorare in salute

Dati tecnici

Tensione batteria (V)	18/36
Giri a vuoto [min ⁻¹]	2.650 – 3.800/5.200
Diametro della lama (mm)	160
Angoli [°]	-1 – 47
Profondità di taglio (mm)	0 – 55
Profondità di taglio a 45° (mm)	43
Ø attacco aspirazione polvere (mm)	27/36
Capacità batteria al litio (Ah)	5,2
Peso 1x18V/2x18V (kg)	4,6/5,3



■ = Elettronica MMC Multi-Material-Control

Dotazione	Prezzo €*	Cod. prodotto
lama a denti fitti HW – W48, paraschegge, visore, sacco raccogli-polvere, chiave di servizio, in SYSTAINER SYS 5 T-LOC		
TSC 55 Li REB-Basic senza batteria, senza carica batteria	499,00 608,78	201395
TSC 55 Li 5,2 REB-Plus 2 x batteria BP 18 Li 5,2 AS, caricabatterie rapido TCL 6	752,00 917,44	201389
TSC 55 Li 5,2 REB-Plus-SCA 2 x batteria BP 18 Li 5,2 AS, caricabatterie rapido SCA 8	783,00 955,26	201396
TSC 55 Li 5,2 REB-Plus/XL 2 x batteria BP 18 Li 5,2 AS, 2 x caricabatterie rapido TCL 6	809,00 986,98	201391
TSC 55 Li 5,2 REB-Plus/XL-SCA 2 x batteria BP 18 Li 5,2 AS, 2 x caricabatterie rapido SCA 8	871,00 1.062,62	201398
TSC 55 Li 5,2 REB-Set-FS 2 x batteria BP 18 Li 5,2 AS, caricabatterie rapido SCA 8, binario di guida FS 1400/2	842,00 1.027,24	201400
TSC 55 Li 5,2 REB-Set/XL-FS 2 x batteria BP 18 Li 5,2 AS, 2 x caricabatterie rapido SCA 8, binario di guida FS 1400/2	932,00 1.137,04	201402

* Prezzi consigliati non vincolanti.
IVA esclusa. IVA 22% inclusa.
I prezzi potrebbero subire variazioni.

Sistema accessori da pagina 64

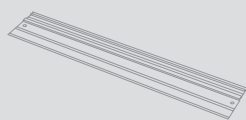

Lame per seghe circolari da pagina 80



Batterie e tecnologia di ricarica da pagina 10



Taglio

Sega ad affondamento TS 75



TS 75



Tagli precisi sino a 75 mm di spessore

Grazie a una profondità di taglio di 75 mm è possibile tagliare anche i pezzi più spessi con una sola passata. E non dovendo girare continuamente il pezzo si minimizza la ripresa e si risparmia molto tempo.



Precisa al millimetro.

- ▶ 75 mm di profondità di taglio per un ampio campo di applicazione
- ▶ FastFix per un cambio semplice e rapido della lama e un lavoro adeguato al materiale in lavorazione
- ▶ Comoda e sicura, con frizione e ammortizzatore di contraccolpo
- ▶ Cuneo fendilegno retraibile per tagli ad affondamento perfetti

Dati tecnici

Potenza (W)	1.600
Giri a vuoto (min ⁻¹)	1.350 – 3.550
Diametro della lama (mm)	210
Angoli (°)	0 – 47
Profondità di taglio (mm)	0 – 75
Profondità di taglio a 45° (mm)	55
Ø attacco aspirazione polvere (mm)	27/36
Peso (kg)	6,2



■ = Elettronica MMC Multi-Material-Control

Dotazione	Prezzo €*	Cod. prodotto
lama universale HW W 36, blocco posteriore FS-RSP, chiave di servizio		
TS 75 EBQ in cartone	666,00 812,52	561184
TS 75 EBQ-Plus paraschegge, in SYSTAINER SYS 5 T-LOC	704,00 858,88	561436
TS 75 EBQ-FS binario di guida FS 1400/2, in cartone	739,00 901,58	561185
TS 75 EBQ-Plus-FS binario di guida FS 1400/2, paraschegge, in SYSTAINER SYS 5 T-LOC	766,00 934,52	561512

* Prezzi consigliati non vincolanti.
IVA esclusa. IVA 22% inclusa.
I prezzi potrebbero subire variazioni.

Sistema accessori da pagina 64

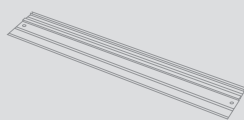

Lame per seghe circolari da pagina 80





CMS-TS



Dinamici anche in poco spazio.

- ▶ Portamodulo per il montaggio di seghe ad affondamento come moduli da banco
- ▶ Disponibile anche con sega circolare inclusa
- ▶ Le seghe ad affondamento possono essere usate non soltanto come seghe incorporate, ma anche come seghe mobili
- ▶ Ampliabile a piacere, per una versatilità di impiego ancora più grande

Dati tecnici	CMS-MOD-TS 55 R	CMS-MOD-TS 75	CMS-TS 55 R Set
Potenza [W]	1.200	1.600	1.200
Giri a vuoto [min ⁻¹]	2.000 - 5.200	1.350 - 3.550	2.000 - 5.200
Diametro della lama (mm)	160	210	160
Profondità di taglio 90°/45° (mm)	0 - 51/0 - 38	0 - 70/0 - 48	0 - 51/0 - 38
Ø attacco aspirazione polvere (mm)	27/36	27/36	27/36
Misura portamodulo (mm)	578 x 320	578 x 320	578 x 320
Peso portamodulo (kg)	3,3	3,3	
Max larghezza di taglio nella troncatura (mm)			830
Peso (kg)	7,8	9,5	
Larghezza di taglio massima, in caso di tagli longitudinali (mm)			576
Dimensioni piano (mm)			585 x 400



■ = Elettronica MMC Multi-Material-Control

Dotazione	Prezzo €*	Cod. prodotto
calotta protettiva con relativo supporto fendilegno, staffe di fissaggio, battuta angolare, scale millimetriche, spingipezzo salvamani, regolazione dell'altezza di taglio, Dispositivo di bloccaggio interruttore e cuneo fendilegno, in cartone		
CMS-TS 55 R	347,10 423,46	570281
CMS-TS 75	359,60 438,71	493360
portamodulo, chiave di servizio		
CMS-MOD-TS 55 R	838,00	570282
sega ad affondamento TS 55 REBQ-Plus	1.022,36	
CMS-MOD-TS 75	1.012,00	561520
sega ad affondamento TS 75 EBQ-Plus	1.234,64	
CMS-TS 55 R Set	1.295,00	561566
sega ad affondamento TS 55 REBQ-Plus, unità di base con gambe ripiegabili, carrello scorrevole	1.579,90	

* Prezzi consigliati non vincolanti.
IVA esclusa. IVA 22% inclusa.
I prezzi potrebbero subire variazioni.

**Panoramica del sistema
CMS da pagina 396**



**Lame per seghe circolari
da pagina 80**



Se il tuo laboratorio non è grande

Il modulo CMS trasforma le seghe ad affondamento in seghe da banco stazionarie, aprendo la strada a molteplici applicazioni. Tagli ad angolo, obliqui o di troncatura, o il passaggio dall'avanzamento longitudinale a quello trasverso, si effettuano con la massima facilità e rapidità. La calotta di protezione trasparente offre un'ottima visuale sul pezzo e sulla linea di taglio.

Taglio

Sega circolare a cappa oscillante HK 55



HK 55



Flessibilità nella costruzione in legno

La versatile soluzione di taglio ad elevata potenza e precisione nel sistema. Tagli guidati in combinazione con binari di troncatura FSK.

Versatilità nelle costruzioni in legno.

- ▶ Il potente motore da 1.200 W con controllo della potenza elettronico garantisce una potenza costante durante il taglio
- ▶ Gestione sicura e comoda grazie all'impostazione della profondità di taglio con funzione di affondamento, comando remoto su cappa oscillante e cuneo di guida
- ▶ Inclinazione con impostazione angolare con bloccaggio centrale da 0 a 50 gradi
- ▶ Taglio con sistema: la HKC in combinazione con il binario di troncatura FSK e il binario di guida FS

Dati tecnici

Potenza (W)	1.200
Giri a vuoto (min ⁻¹)	2.000 - 5.200
Diametro della lama (mm)	160
Angoli (°)	0 - 50
Profondità di taglio 0°; 90° (mm)	0 - 55
Profondità di taglio a 45°/50° (mm)	42/38
Ø attacco aspirazione polvere (mm)	27/36
Peso (kg)	4,4



■ = Elettronica MMC Multi-Material-Control

Dotazione	Prezzo €*	Cod. prodotto
lama standard HW W18, chiave di servizio, in SYSTAINER SYS 4 T-LOC		
HK 55 EBQ-Plus	362,00 441,64	561731
HK 55 EBQ-Plus-FS binario di guida FS 1400/2	416,00 507,52	574673
HK 55 EBQ-Plus-FSK420 binario per troncatura FSK 420	488,00 595,36	574678

* Prezzi consigliati non vincolanti.
IVA esclusa. IVA 22% inclusa.
I prezzi potrebbero subire variazioni.

Sistema accessori da pagina 65



Lame per seghe circolari da pagina 80





Motore EC-TEC senza carboncini, per una lunga durata e un rendimento eccezionale



HKC 55



Maggiore indipendenza. Maggiore precisione.

Per una maggiore mobilità nelle costruzioni in legno: la sega circolare a batteria HKC 55 con binario di troncatura FKS è la dimostrazione di ciò che può fare oggi una sega circolare sul tetto, anche senza presa e cavo. Con il binario di troncatura FSK abbinabile, in un batter d'occhio si ha a disposizione un sistema di taglio e troncatura portatile, facile da manovrare, per tagli precisi e perfettamente angolati.

Indipendenza in ogni luogo.

- ▶ Mobilità e indipendenza, grazie alla potente batteria al litio da 18 V e al binario di troncatura agganciabile
- ▶ Motore EC-TEC senza spazzole unito a batterie agli ioni di litio per massime prestazioni di taglio
- ▶ In combinazione con il binario per troncatura: esecuzione rapida, precisa nell'angolazione e mobile di troncature
- ▶ Gestione sicura e comoda grazie all'impostazione della profondità di taglio con funzione di affondamento, comando remoto su cappa oscillante e cuneo di guida

Dati tecnici

Tensione batteria (V)	18
Giri a vuoto (min ⁻¹)	4.500
Diametro della lama (mm)	160
Angoli (°)	0 - 50
Profondità di taglio 0°; 90° (mm)	0 - 55
Profondità di taglio a 45°/50° (mm)	42/38
Ø attacco aspirazione polvere (mm)	27/36
Capacità batteria al litio (Ah)	5,2
Peso con batteria (kg)	4,1



■ = Elettronica

Dotazione	Prezzo €*	Cod. prodotto
lama standard HW W18, chiave di servizio, in SYSTAINER SYS 4 T-LOC		
HKC 55 Li EB-Basic senza batteria, senza carica batteria	359,00 437,98	201358
HKC 55 Li 5,2 EB-Plus 2 x batteria BP 18 Li 5,2 AS, caricabatterie rapido TCL 6	612,00 746,64	201360
HKC 55 Li 5,2 EB-Plus-SCA 2 x batteria BP 18 Li 5,2 AS, caricabatterie rapido SCA 8	643,00 784,46	201369
HKC 55 Li 5,2 EB-Set-FSK420 2 x batteria BP 18 Li 5,2 AS, caricabatterie rapido SCA 8, binario per troncatura FSK 420	774,00 944,28	201372
HKC 55 Li 5,2 EB-Set-FS 2 x batteria BP 18 Li 5,2 AS, caricabatterie rapido SCA 8, binario di guida FS 1400/2	703,00 857,66	201375

* Prezzi consigliati non vincolanti.
IVA esclusa. IVA 22% inclusa.
I prezzi potrebbero subire variazioni.

Sistema accessori da pagina 65



Lame per seghe circolari da pagina 80



Batterie e tecnologia di ricarica da pagina 10

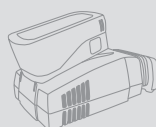

Taglio

Sega circolare a cappa oscillante HK 85



HK 85



Unico al mondo: fresa per scanalature compresa.

Pochi gesti e il kit di conversione opzionale della fresa per scanalature ed ecco che la nuova sega circolare HK 85 diventa una potente fresa per scanalature. Ideale per scanalature longitudinali e trasversali, ad esempio per fresare travi e controsoffitti.

La tuttofare nelle costruzioni in legno.

- ▶ Il potente motore da 2.300 W con elettronica di potenza garantisce una potenza costante durante il taglio
- ▶ Gestione sicura e comoda grazie all'impostazione della profondità di taglio con funzione di affondamento, comando remoto su cappa oscillante e cuneo di guida
- ▶ Impostazione angolare con bloccaggio centrale da 0 a 60 gradi
- ▶ Con gli accessori del kit di conversione opzionale, la sega circolare si trasforma in una fresa per scanalature

Dati tecnici

Potenza (W)	2.300
Giri a vuoto (min ⁻¹)	1.500 - 3.300
Diametro della lama (mm)	230
Angoli (°)	0 - 60
Profondità di taglio 0°; 90° (mm)	0 - 85
Profondità di taglio a 45/60° (mm)	62/47
Ø attacco aspirazione polvere (mm)	27/36
Peso (kg)	7



■ = Elettronica MMC Multi-Material-Control

Dotazione	Prezzo €*	Cod. prodotto
lama HW standard W24, battuta parallela, chiave di servizio		
HK 85 EB in cartone	577,00 703,94	767692
HK 85 EB-Plus in SYSTAINER SYS 5 T-LOC	614,00 749,08	767694
HK 85 EB-Plus-FS binario di guida FS 1400/2, in SYSTAINER SYS 5 T-LOC	667,00 813,74	574661
HK 85 EB-Plus-FSK420 binario per troncatura FSK 420, in SYSTAINER SYS 5 T-LOC	739,00 901,58	574665

* Prezzi consigliati non vincolanti.
IVA esclusa. IVA 22% inclusa.
I prezzi potrebbero subire variazioni.

Sistema accessori da pagina 66

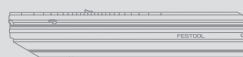

Lame per seghe circolari da pagina 80



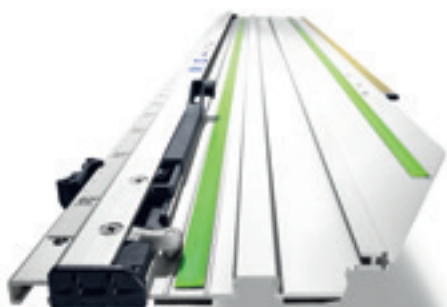

FSK

Non solo taglio, ma taglio e troncatura.

- ▶ Le seghe circolari portatili HK 55, HKC 55 e HK 85 sono tutte compatibili con il binario di guida grazie al blocco rapido integrato
- ▶ Il sistema di troncatura semplifica il lavoro grazie a tagli di troncatura rapidi, guidati e precisi nell'inclinazione
- ▶ Sistema di riscontri per tagli angolari ripetibili
- ▶ La funzione di ritorno automatica riporta sempre la sega in posizione di partenza dopo l'operazione di taglio

Dati tecnici	FSK 250	FSK 420	FSK 670
Lunghezza di taglio (mm)	250	420	670
Angoli [°]	-45 - +60	-60 - +60	-60 - +60
Peso (kg)	0,98	1,26	1,63



Dotazione	Prezzo €*	Cod. prodotto
in cartone		
FSK 250	142,30 173,61	769941
FSK 420	164,10 200,20	769942
FSK 670	186,10 227,04	769943

Basta un clic.

È un gioco da ragazzi abbinare la HKC 55 ai binari di troncatura FSK disponibili in tre diverse lunghezze. Così, con pochi gesti, si ha un sistema di taglio-troncatura portatile e semplice da utilizzare per tagli precisi anche negli angoli.

* Prezzi consigliati non vincolanti.
IVA esclusa. IVA 22% inclusa.
I prezzi potrebbero subire variazioni.

Taglio

Sega circolare portatile da carpenteria HK 132



HK 132



3 macchine da carpenteria in una: sega, fresa per incastri, pialla.

- ▶ Inizio di taglio senza problemi anche in caso di tagli inclinati grazie al comando a distanza delle cappe oscillanti
- ▶ Tagli obliqui precisi fino a 60°, grazie allo stabile alloggiamento e alla scala di precisione
- ▶ Comfort garantito dall'elettronica: avviamento graduale, numero di giri costante, protezione da sovraccarico e controllo della temperatura dell'avvolgimento
- ▶ Guida sicura e precisa con pratico sistema di battuta: riscontro parallelo, ampliamento del piano e riscontro di guida per binari di guida

Dati tecnici	HK 132	HK 132/RS-HK	HK 132/NS-HK
Potenza (W)	2.300	2.300	2.300
Giri a vuoto (min ⁻¹)	2.200	2.200	2.200
Profondità di taglio 0°; 90° (mm)	50 - 132	50 - 132	50 - 132
Profondità di taglio a 45/60° (mm)	85/50	85/50	85/50
Tagli obliqui (°)	0 - 60	0 - 60	0 - 60
Peso (kg)	18	18	18
Max. larghezza di fresatura (mm)		80	
Profondità di fresatura max. (mm)		0 - 38	
Larghezza piallatura max. (mm)			50
Profondità piallatura max (mm)			80



■ = Elettronica

Dotazione	Prezzo €*	Cod. prodotto
lama HW standard W24, riscontro parallelo e ampliamento del piano di lavoro, cavo da 10 m, in cartone		
HK 132 E	2.050,00 2.501,00	769531
HK 132/RS-HK dispositivo per incastri RS-HK 160 x 80	2.745,00 3.348,90	561755
HK 132/NS-HK dispositivo di piallatura NS-HK 250 x 50	2.717,00 3.314,74	561754

Tre in uno.

Da una parte una sega circolare portatile con profondità di taglio di 132 mm. Cambiando la lama la HK 132 diventa un'affidabile fresa per tagli ad incastro. E anche la trasformazione in pialletto è del tutto facile.

* Prezzi consigliati non vincolanti.
IVA esclusa. IVA 22% inclusa.
I prezzi potrebbero subire variazioni.

Sistema accessori da pagina 67

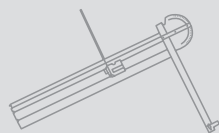

Lame per seghe circolari da pagina 80





GOLD AWARD 2017



KAPEX KS 60



Mobilità, varietà di applicazioni e massimi risultati – una combinazione perfetta.

- ▶ Compatto, leggero, ergonomico, con avvolgicavo
- ▶ Luce radente LED per la visualizzazione precisa della linea di taglio
- ▶ Falsa squadra per un rilevamento di angoli interni ed esterni
- ▶ Angolo d'inclinazione bilaterale fino a 47°/46° e angolo di smussatura bilaterale fino a 60°

Dati tecnici

Potenza (W)	1.200
Giri a vuoto (min ⁻¹)	1.300 – 3.500
Diametro della lama (mm)	216
Profondità di taglio 90°/90° (mm)	305 x 60
Profondità di taglio 45°/90° (mm)	215 x 60
Profondità di taglio 45°/45° (sinistra) (mm)	215 x 40
Angolo d'inclinazione (°)	47/46
Angolo di smussatura (°)	60/60
Misure (L x P x H) (mm)	661 x 475 x 430
Ø attacco aspirazione polvere (mm)	27/36
Peso (kg)	17,8



■ = Elettronica MMC digitale

Dotazione	Prezzo €*	Cod. prodotto
lama universale HW W 36, morsetti FSZ 120, chiave di servizio, in cartone		
KS 60 E	673,00 821,06	561683
KS 60 E-Set	778,00 949,16	561728
Luce radente LED, Falsa squadra SM-KS, Aumento A-SYS-KS 60		
KS 60 E-UG-Set	1.051,00 1.282,22	574788
Luce radente LED, Falsa squadra SM-KS, Aumento A-SYS-KS 60, carrello		
KS 60 E-UG-Set/XL	1.412,00 1.722,64	574789
Luce radente LED, Falsa squadra SM-KS, Aumento A-SYS-KS 60, carrello, Battuta KS-UG-KS R/L, regolazione riscontro, prolunga telescopica con scala, gamba pieghevole		

* Prezzi consigliati non vincolanti.
IVA esclusa. IVA 22% inclusa.
I prezzi potrebbero subire variazioni.

Sistema accessori da pagina 68



Lame per seghe circolari da pagina 80



Comoda per il trasporto.

Tante possibilità di applicazioni: per tagliare a misura assi e pannelli fino a 305 x 60 mm, troncare listelli, profili e travetti con spessore fino 60 mm o adattamento preciso sin negli angoli dei listelli di pavimenti e soffitti, in modo veloce e preciso con la falsa squadra.

Taglio

Troncatrice a trazione KAPEX KS 88



KAPEX KS 88



Carrello flessibile.

Lavorare comodamente anche sul luogo di montaggio – il carrello è supporto e mezzo di trasporto in uno. Facile da trasportare grazie alle ruote e l'impugnatura a staffa, consente di lavorare con precisione con lunghezza di taglio fino a 2,4 m grazie al braccio.

Rinuncia al peso, non alla potenza.

- ▶ Guida a doppia colonna su due cuscinetti a sfera per una precisione senza paragoni
- ▶ Struttura compatta, leggera per un comodo trasporto
- ▶ Dettagli intelligenti come il pulsante di preselezione dell'angolo e il bloccaggio rapido per il fissaggio veloce
- ▶ Cambio della lama FastFix per una lavorazione in funzione del materiale

Dati tecnici

Potenza (W)	1.600
Giri a vuoto (min ⁻¹)	1.400 – 3.400
Diametro della lama (mm)	260
Profondità di taglio 90°/90° (mm)	305 x 88
Profondità di taglio 45°/90° (mm)	215 x 88
Profilo sagomato taglio diagonale a 45°/90° (mm)	168
Angolo d'inclinazione (°)	47/47
Angolo di smussatura (°)	50/60
Misure (L x P x H) (mm)	713 x 500 x 470
Ø attacco aspirazione polvere (mm)	27/36
Peso (kg)	20,7



= Elettronica MMC digitale

Dotazione	Prezzo €*	Cod. prodotto
lama universale HW W60, morsetto, chiave di servizio, in cartone		
KS 88 E	991,00 1.209,02	561396
KS 88 E-UG-Set	1.641,00 2.002,02	561411
KS 88 E, carrello, regolazione riscontro, prolunga telescopica con scala, gamba pieghevole		

* Prezzi consigliati non vincolanti.
IVA esclusa. IVA 22% inclusa.
I prezzi potrebbero subire variazioni.

Sistema accessori
da pagina 69

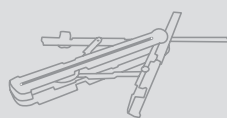

Lame per seghe circolari
da pagina 80





KAPEX KS 120



Fuoriclasse in ogni dettaglio.

- ▶ Guida a doppia colonna su due cuscinetti a sfera per una precisione senza paragoni
- ▶ Laser a doppia linea, per una marcatura precisa del taglio
- ▶ Dispositivo di regolazione millimetrica azionabile da davanti per una regolazione precisa dell'inclinazione della lama
- ▶ Posizione speciale di troncatrice integrata per tagli fino a max. 120 mm

Dati tecnici

Potenza [W]	1.600
Giri a vuoto [min ⁻¹]	1.400 – 3.400
Diametro della lama [mm]	260
Profondità di taglio 90°/90° [mm]	305 x 88
Profondità di taglio 45°/90° [mm]	215 x 88
Profondità di taglio speciale 90°/90° [mm]	60 x 120
Profilo sagomato taglio diagonale a 45°/90° [mm]	168
Angolo d'inclinazione [°]	47/47
Angolo di smussatura [°]	50/60
Misure [L x P x H] [mm]	713 x 500 x 470
Peso [kg]	21,5



■ = Elettronica MMC digitale

Dotazione	Prezzo €* Cod. prodotto
lama universale HW W60, Falsa squadra SM-KS, morsetto, chiave di servizio, in cartone	
KS 120 EB	1.303,00 561283 1.589,66
KS 120 UG-Set	1.936,00 561415 2.361,92
KS 120 EB-Set	2.132,00 561289 2.601,04
piano multifunzione MFT KAPEX, set di bloccaggio, 2 x Battuta, 2 x Fermo laterale	

* Prezzi consigliati non vincolanti.
IVA esclusa. IVA 22% inclusa.
I prezzi potrebbero subire variazioni.

Sistema accessori da pagina 69

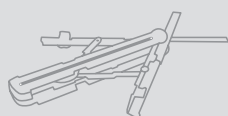

Lame per seghe circolari da pagina 80



Massima precisione per il taglio perfetto.

La KS 120 convince per le prestazioni di taglio impressionanti e il peso contenuto. Nella posizione speciale di troncatrice si possono lavorare anche listelli per angoli di soffitto e profili sagomati in lunghezza originale. Dettagli intelligenti come la doppia linea laser e la falsa squadra assicurano risultati sempre perfetti.

Taglio

Sega per listelli SYMMETRIC SYM 70



SYMMETRIC SYM 70



Più leggera, listello dopo listello.

Mai stato così facile ottenere una tale precisione: copiare l'angolo, trasferirlo e segare. Finito. La SYMMETRIC SYM 70 con il suo sistema brevettato di riscontri a sviluppo parallelo rende l'operazione di gran lunga più veloce.

La sega per listelli.

- ▶ Sistema di riscontro brevettato, simmetrico
- ▶ Semplice rilevamento dell'angolo con una falsa squadra, taglio lungo la bisettrice, senza calcoli
- ▶ Bloccaggio semplice dei riscontri, senza utensili
- ▶ Lavorazione giusta per ogni materiale con elettronica MMC

Dati tecnici

Potenza (W)	1.150
Giri a vuoto (min ⁻¹)	2.700 - 5.200
Diametro della lama (mm)	216
Angolo interno (°)	0 - 68
Angolo esterno (°)	0 - 60
Altezza max. listelli (mm)	70
Larghezza max. listelli (mm)	80
Ø attacco aspirazione polvere (mm)	27/36
Peso (kg)	9,5



■ = Elettronica MMC Multi-Material-Control

Dotazione	Prezzo €*	Cod. prodotto
SYM 70 E	807,00	561160
lama a denti fitti HW - W48, falsa squadra, morsetti FSZ 120, chiave di servizio, in cartone	984,54	

* Prezzi consigliati non vincolanti.
IVA esclusa. IVA 22% inclusa.
I prezzi potrebbero subire variazioni.

Sistema accessori da pagina 70



Lame per seghe circolari da pagina 80





design award
winner
2003

PRECISIO CS 50

L'intera potenza perfettamente in pugno.

- ▶ Cambio della lama senza utensili
- ▶ Impugnatura multifunzione: una impugnatura, tutte le funzioni in una mano
- ▶ Rapido passaggio dal taglio longitudinale e quello trasversale con la battuta angolare
- ▶ Tagli senza strappi su entrambi i lati grazie al paraschegge

Dati tecnici	CS 50	CS 50 Set
Potenza [W]	1.200	1.200
Giri a vuoto [min ⁻¹]	1.600 – 4.200	1.600 – 4.200
Diametro della lama (mm)	190	190
Profondità di taglio 90°/45° (mm)	0 – 52/0 – 37	0 – 52/0 – 37
Inclinazione [°]	0 [-2]° – 45 [+47]	0 [-2]° – 45 [+47]
Linea di taglio (mm)	304	304
Dimensioni piano (mm)	585 x 400	1.010 x 810
Altezza tavolo ripiegato (mm)	316	316
Altezza tavolo aperto (mm)	900	900
Ø attacco aspirazione polvere (mm)	27/36	27/36
Peso (kg)	17,4	41,3



■ = Elettronica MMC digitale

Dotazione	Prezzo €*	Cod. prodotto
lama universale HW W32, battuta angolare, 3 x paraschegge, spingipezzo salvamani, chiave di servizio, in cartone		
CS 50 EB-Floor	1.074,00 1.310,28	561206
CS 50 EB	1.261,00 1.538,42	561180
gambe pieghevoli, set d'aspirazione		
CS 50 EB-Set	2.080,00 2.537,60	561199
battuta longitudinale, carrello scorrevole, prolunga, ampliamento piano di lavoro, gambe pieghevoli, set d'aspirazione		

* Prezzi consigliati non vincolanti.
IVA esclusa. IVA 22% inclusa.
I prezzi potrebbero subire variazioni.

Sistema accessori da pagina 71

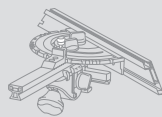

Lame per seghe circolari da pagina 80



Versatile con semplicità.

Per le finiture interne, la costruzione di mobili e l'allestimento di fiere, la PRECISIO CS 50 è la soluzione adatta per tagli di troncutura e tagli longitudinali. Soprattutto in caso di utilizzi variabili, come durante i montaggi, essa mostra la sua forza grazie al peso ridotto e a molte funzioni intelligenti.

Taglio

Sega da banco a trazione PRECISIO CS 70



PRECISIO CS 70



Grande nel legno.

CS 70 mette in gioco tutta la sua potenza quando è necessario tagliare pezzi fino a 70 mm di spessore. Ovviamente sia in officina, sia fuori sede. Con il vasto sistema di accessori, CS70 si trasforma facilmente in una completa stazione di taglio.

Potente e precisa, senza compromessi.

- ▶ Lavoro potente grazie al motore universale da 2200 Watt
- ▶ 70 mm di profondità di taglio per un'ampia versatilità d'uso
- ▶ Rapido passaggio dal taglio longitudinale e quello trasversale con la battuta angolare
- ▶ Tagli senza strappi su entrambi i lati grazie al paraschegge

Dati tecnici	CS 70	CS 70 Set
Potenza (W)	2.200	2.200
Giri a vuoto (min ⁻¹)	2.000 - 4.200	2.000 - 4.200
Diametro della lama (mm)	225	225
Profondità di taglio 90°/45° (mm)	0 - 70/0 - 48	0 - 70/0 - 48
Inclinazione (°)	0 (-2)° - 45 (+47)	0 (-2)° - 45 (+47)
Linea di taglio (mm)	320	320
Dimensioni piano (mm)	690 x 500	1.260 x 910
Altezza tavolo ripiegato (mm)	375	375
Altezza tavolo aperto (mm)	900	900
Ø attacco aspirazione polvere (mm)	27/36	27/36
Peso (kg)	34,5	66



☐ = Elettronica MMC Multi-Material-Control

Dotazione	Prezzo €*	Cod. prodotto
lama universale HW W32, battuta angolare, spingipezzo salvamani, chiave di servizio, in cartone		
CS 70 E	1.494,00 1.822,68	561138
CS 70 EB 3 x paraschegge, set d'aspirazione	1.768,00 2.156,96	561136
CS 70 EB-Set carrello scorrevole, ampliamento piano CS 70 VB, prolunga piano CS 70 VL, battuta longitudinale, 3 x paraschegge, set d'aspirazione	2.721,00 3.319,62	561146

* Prezzi consigliati non vincolanti.
IVA esclusa. IVA 22% inclusa.
I prezzi potrebbero subire variazioni.

Sistema accessori da pagina 72

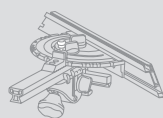

Lame per seghe circolari da pagina 80





SSU 200



Maneggevole con profondità di taglio da 200 mm

- ▶ Profondità di taglio 200 mm con peso 6,5 kg
- ▶ Tagli precisi grazie alla scanalatura di guida integrata nel banco in alluminio pressofuso, per l'impiego del binario di guida
- ▶ Versatili possibilità d'impiego per tagli obliqui fino a 60°
- ▶ Cambio della catena e tensionamento della catena senza attrezzi

Dati tecnici

Potenza [W]	1.600
Giri a vuoto [min ⁻¹]	4.600
Profondità di taglio 0°; 90°/45°/60° [mm]	200/140/100
Tagli obliqui [°]	0 - 60
Velocità di taglio (a vuoto) [m/s]	10,6
Posizione dello spadino [°]	0 - 10
Peso [kg]	6,5



■ = Elettronica MMC Multi-Material-Control

Dotazione	Prezzo €*	Cod. prodotto
catena per sega universale SC 3/8"-91 U-39E, olio per catena 250 ml, cavo da 7,5 m, in SYSTAINER SYS 5 T-LOC		
SSU 200 EB-Plus	991,00 1.209,02	767995
SSU 200 EB-Plus-FS binario di guida FS 800/2	1.029,00 1.255,38	769010

* Prezzi consigliati non vincolanti.
IVA esclusa. IVA 22% inclusa.
I prezzi potrebbero subire variazioni.

Sistema accessori da pagina 73



Taglio perfetto.

Che si tratti di legno o di materiali isolanti duri, la sega a spadino UNIVERS SSU 200 taglia tutti materiali comuni nelle costruzioni in legno fino a uno spessore di 200 mm.

Taglio

Sega a spadino IS 330



IS 330



Lo specialista per il taglio di materiali isolanti.

La sega a spadino IS 330 combina i vantaggi di una sega a catena e di una sega circolare portatile con binario di guida in un unico sistema mobile. In questo modo è possibile tagliare a misura con estrema precisione materiali isolanti resistenti alla compressione, come ad es. pannelli in fibre di legno e PU in modo facile e rapido grazie al binario di guida.

Potente e con una profondità di taglio di 330 mm.

- ▶ Ideale per il cantiere: taglio preciso dei materiali isolanti più spessi grazie alla profondità di taglio di 330 mm e al peso di soli 7,0 kg
- ▶ Tagli obliqui a 60° con una profondità di taglio di 165 mm
- ▶ Tagli lungo la traccia e senza strappi grazie al binario di guida
- ▶ Manicotto d'aspirazione girevole per collegare un aspiratore

Dati tecnici

Potenza (W)	1.600
Giri a vuoto (min ⁻¹)	4.600
Profondità di taglio 0°; 90°/45°/60° (mm)	330/230/165
Tagli obliqui (°)	0 - 60
Velocità di taglio (a vuoto) (m/s)	12
Posizione dello spadino (°)	0 - 10
Peso (kg)	7



☐ = Elettronica MMC Multi-Material-Control

Dotazione

catena per sega Iso SC 3/8"-90 I-57E, catena per sega Iso Hard SC 3/8"-91 IH-57E, olio per catena 250 ml, cavo da 7,5 m, in cartone

	Prezzo €*	Cod. prodotto
IS 330 EB	1.135,00	767998
	1.384,70	
IS 330 EB-FS	1.190,00	769006
binario di guida FS 1400/2	1.451,80	

* Prezzi consigliati non vincolanti.
IVA esclusa. IVA 22% inclusa.
I prezzi potrebbero subire variazioni.

Sistema accessori da pagina 73





VECTURO OS 400

La sua arma vincente è la precisione.

- ▶ Potente motore da 400 Watt con regolazione elettronica del numero di giri per un avanzamento rapido e costante
- ▶ Ergonomica: il corpo macchina slanciato con impugnatura gommata sta facilmente in mano
- ▶ Riscontro di profondità per una maggiore precisione e per segare in modo preciso sulla traccia – ideale per tagli in superfici delicate
- ▶ Impiego flessibile e tempi brevi di riequipaggiamento: lama e accessori si cambiano senza chiavi di servizio



Dati tecnici	
Potenza (W)	400
Potenza emessa (W)	220
Oscillazione (min ⁻¹)	11.000 – 18.500
Ampiezza (°)	2
Lunghezza cavo elettrico (m)	5
Peso (kg)	1,6



■ = Elettronica

Dotazione	Prezzo €*	Cod. prodotto
lama universale USB 78/32/Bi		
OS 400 E-Plus in SYSTAINER SYS 2 T-LOC	447,00 545,34	575351
OS 400 E-Set lama per legno HSB 50/35/J, lama per legno HSB 100/HCS, set sistema di guida/riscontro di profondità OS-AH/TA Set, in SYSTAINER SYS 2 T-LOC DF	616,00 751,52	575352

Più precisione in ogni situazione.

Tagli precisi sulla traccia con il sistema di guida e tagli definiti grazie al limitatore di profondità regolabile senza attrezzi. Nel legno, nel metallo, in materiali compositi o nel silicone: gli innovativi accessori completano il VECTURO per ottenere una precisione imbattibile.

* Prezzi consigliati non vincolanti.
IVA esclusa. IVA 22% inclusa.
I prezzi potrebbero subire variazioni.

Sistema accessori da pagina 84

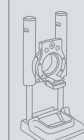

Lame da pagina 85



Taglio

Accessori innovativi per la funzione decisiva: maggior precisione.



Ideale per tagli nel legno lunghi, dritti, di profondità definita:

il riscontro di profondità con pattino e lama.



Per tagli in profondità con profondità definita:

il riscontro di profondità – montato velocemente e senza attrezzi.



Taglio preciso sulla traccia:

ideale per intagli in superfici delicate, per ritagli, intagli e tagli in immersione nel legno, materiali compositi, materiali rivestiti e metallo non ferroso, persino in punti difficilmente accessibili. E, grazie a FastFix, montati velocemente e senza attrezzi. Il VECTURO, nel set sistema di guida, ed anche la lama, possono ruotare autonomamente da + a -90° in step di 30°.



Tagliare meglio ovunque:

con le lame speciali per finestre, stucco e plastiche e la spatola per residui di colla e siliconi.



La lama speciale per il montaggio di finestre:
per rimuovere i vetri per finestre



Facile e possibile con lo stucco:
Asportazione dei resti di colla o silicone.



Fino al bordo:
con la lama a gomito.

Registrarsi 1 sola volta. Ne benefici 4 volte.

All'acquisto del prossimo utensile, non dimenticare di registrare il tuo utensile entro 30 giorni dall'acquisto. Il modo più semplice è attraverso il sito www.festool.it/servizio oppure chiedi informazioni presso il tuo rivenditore di fiducia.

SERVICE all-inclusive significa il massimo dei servizi SEMPRE.

- ▶ 36 mesi riparazioni a costo zero*.
- ▶ 36 mesi di assicurazione contro il furto.
- ▶ Garanzia di disponibilità dei ricambi per 10 anni.
- ▶ 15 giorni prova senza rischi.

Quindi non dimenticare: acquista l'utensile, registralo subito e lavora senza problemi.

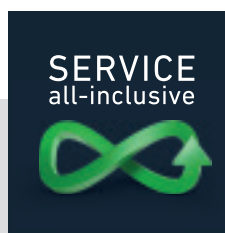

www.festool.it/servizio
Inserire i dati dell'utensile.
Confermare. E sfruttare tutti i servizi del
SERVICE all-inclusive.

Per ulteriori informazioni in merito al SERVICE all-inclusive, alle condizioni di assistenza ed alla loro validità consultate il sito internet all'indirizzo <https://www.festool.it/servizio>

Il SERVICE all-inclusive è valido per tutti gli utensili acquistati a partire dal 2 aprile 2013 e registrati entro 30 giorni dall'acquisto.

* Il servizio «zero costi di riparazione» non è valido in caso di danni a componenti soggetti a usura ed accessori, utilizzo improprio dell'utensile, danni imputabili all'impiego di accessori e/o parti di ricambio non originali, nonché in caso di utensili smontati dall'utilizzatore stesso o di un utilizzo continuativo e fortemente usurante.

Il sistema Festool.

Perché è molto meglio se davvero tutto combacia: gli utensili da taglio Festool si integrano perfettamente nel sistema. Un esempio? I binari di guida sono compatibili sia con i seghetti alternativi che con le seghe ad affondamento. Le false squadre sono multifunzionali nell'impiego. E con il Compact Modul System CMS una sega ad affondamento può essere utilizzata anche in modalità semistazionaria.



Taglio

Accessori e materiale di consumo

Sistema accessori	62
Lame per seghetto alternativo	76
Lame per seghe circolari	80
Lame per utensile multifunzione	85



Taglio

Sistema accessori



PS/PSB 300

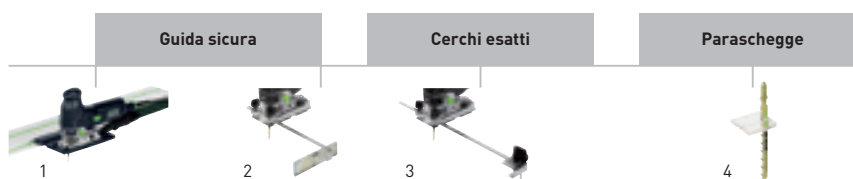

PS/PSB 420



PSC/PSBC 420



Accessori per segchetti alternativi PS/PSB 300, PS/PSB 420, PSC/PSBC 420

Prodotto	Descrizione	Prezzo €*	Cod. prodotto	
1	Riscontro per guida FS-PS/PSB 300	per PS 200, PS 300, PSB 300, PS 2, per l'impiego dei segchetti alternativi con sistema di guida FS e FS/2, confezione Self-Service per parete forata	14,80 18,06	490031
2	Battuta parallela PA-PS/PSB 300	per PS 300, PSB 300, PS 200, PS 2, larghezza massima del pezzo da lavorare 200 mm, confezione Self-Service per parete forata	27,00 32,94	490119
3	Compasso KS-PS/PSB 300	per PS 300, PSB 300, PS 200, PS 2, Ø del cerchio 130 - 720 mm, confezione Self-Service per parete forata	27,00 32,94	490118
4	Paraschegge SP-PS/PSB 300/5	per PS 300, PSB 300, PS(C) 400/420, PSB(C) 400/420, per un taglio pulito, evita strappi lungo il taglio, confezione 5 pz, confezione Self-Service per parete forata	6,60 8,05	490120
	Paraschegge SP-PS/PSB 300/20	per PS 300, PSB 300, PS(C) 400/420, PSB(C) 400/420, per un taglio pulito, evita strappi lungo il taglio, confezione 20 pz, confezione Self-Service per parete forata	12,40 15,13	490121
	Paraschegge SP-PS/5	per PS1, PS 2, PS200, per un taglio pulito, evita strappi lungo il taglio, confezione 5 pz, confezione Self-Service per parete forata	6,60 8,05	483372
5	Piano angolare WT-PS 420	per PS(C) 400/420, PSB(C) 400/420, per taglio angolare da +45° a -45°, regolazione continua dell'angolo, confezione Self-Service per parete forata	118,90 145,06	496134
6	Piano adattatore ADT-PS 420	per PS(C) 400/420, PSB(C) 400/420, per l'impiego del PS sul binario di guida, per il montaggio nel Compact Modul System CMS, in combinazione con il compasso KS-PS 400, confezione Self-Service per parete forata	14,90 18,18	497303
7	Compasso KS-PS 420	per PS(C) 400/420, PSB(C) 400/420, Ø del cerchio da 120 mm - 3 m, in combinazione con piano adattatore ADT-PS 400, confezione Self-Service per parete forata	49,60 60,51	497304
8	Compasso KS-PS 420 Set	per PS(C) 400/420, PSB(C) 400/420, Ø del cerchio da 120 mm - 3 m, incl. piano adattatore ADT-PS 420, confezione Self-Service per parete forata	62,20 75,88	497443
9	Soletta di scorrimento LAS-PS 420	per PS(C) 400/420, PSB(C) 400/420, soletta universale in plastica per legno o materiali similari, confezione Self-Service per parete forata	10,60 12,93	497297
10	Soletta di scorrimento LAS-Soft-PS 420	per PS(C) 400/420, PSB(C) 400/420, soletta con nodini a scorrimento ottimizzato per legno o materiali similari, confezione Self-Service per parete forata	10,60 12,93	497298
11	Soletta di scorrimento LAS-HGW-PS 420	per PS(C) 400/420, PSB(C) 400/420, soletta di lunga durata in tessuto rigido per legno o materiali similari, confezione Self-Service per parete forata	15,80 19,28	497299
12	Soletta di scorrimento LAS-St-PS 420	per PS(C) 400/420, PSB(C) 400/420, per tutti i materiali metallici, confezione Self-Service per parete forata	15,80 19,28	497300
13	Soletta di scorrimento LAS-STF-PS 420	per PS(C) 400/420, PSB(C) 400/420, per superfici delicate, confezione Self-Service per parete forata	15,80 19,28	497301
14	Feltro di ricambio EF-LAS-STF-PS 420	per PS(C) 400/420, PSB(C) 400/420, 5 feltri di ricambio per soletta di scorrimento StickFix LAS-STF-PS 420, confezione Self-Service per parete forata	9,20 11,22	497444
15	SYS Accessori ZH-SYS-PS 420	per PS(C) 400/420, PSB(C) 400/420, 5 paraschegge, Soletta di scorrimento morbida, Soletta di scorrimento dura, Soletta di scorrimento in acciaio, soletta di scorrimento StickFix, piano angolare, piano adattatore, compasso, feltro StickFix, in SYSTAINER SYS 2 T-LOC	238,60 291,09	497709

Accessori per segchetti alternativi PS/PSB 300, PS/PSB 420, PSC/PSBC 420

Prodotto	Descrizione	Prezzo €*	Cod. prodotto
16 Batteria BP 18 Li 5,2 AS	con funzione AIRSTREAM, Batteria di ricambio agli ioni di litio (Li-Ion) per tutti gli utensili a batteria da 18 V (escluso CXS/TXS), tensione 18 V, capacità 5,2 Ah, peso 0,7 kg, confezione Self-Service per parete forata	98,00 119,56	200181
Batteria BP 18 Li 5,2 AS-ASI	Batteria Bluetooth agli ioni di litio (Li-Ion) con funzione AIRSTREAM per ogni utensile a batteria Festool da 18 V (eccetto CXS/TXS), Il Bluetooth permette l'accensione automatica dell'unità mobile d'aspirazione CLEANTEC quando si accende l'utensile a batteria (si richiede l'inserimento del modulo Bluetooth nello slot libero della CLEANTEC), tensione 18 V, capacità 5,2 Ah, peso 0,7 kg, in cartone	121,00 147,62	202479
Batteria BP 18 Li 6,2 AS-ASI	Batteria Bluetooth agli ioni di litio (Li-Ion) con funzione AIRSTREAM per ogni utensile a batteria Festool da 18 V (eccetto CXS/TXS), Il Bluetooth permette l'accensione automatica dell'unità mobile d'aspirazione CLEANTEC quando si accende l'utensile a batteria (si richiede l'inserimento del modulo Bluetooth nello slot libero della CLEANTEC), tensione 18 V, capacità 6,2 Ah, peso 0,7 kg, in cartone	151,50 184,83	201797
Batteria BP 18 Li 3,1 C	forma compatta e leggera, Batteria di ricambio agli ioni di litio (Li-Ion) per tutti gli utensili a batteria da 18 V (escluso TSC 55, CXS/TXS), tensione 18 V, capacità 3,1 Ah, peso 0,4 kg, confezione Self-Service per parete forata	72,00 87,84	201789
17 Carica batteria rapido TCL 6	per tutte le batterie agli ioni di litio (eccetto CXS/TXS), Caricabatterie di ricambio agli ioni di litio per tutte le batterie 10,8 – 18 V, corrente di carica 6 A, tensione d'ingresso 220 – 240 V, peso 0,8 kg, confezione Self-Service per parete forata	57,00 69,54	201135
Carica batteria rapido SCA 8	per tutte le batterie agli ioni di litio (eccetto CXS/TXS), con funzione AIRSTREAM, Caricabatterie di ricambio agli ioni di litio per tutte le batterie 10,8 – 18 V, corrente di carica 8 A, tensione d'ingresso 220 – 240 V, peso 1,1 kg, confezione Self-Service per parete forata	88,00 107,36	200178
Batterie e tecnologia di ricarica	da pagina 10		
18 Binari di guida	Vedere il capitolo Organizzazione del posto di lavoro da pagina 400		

Taglio

Sistema accessori

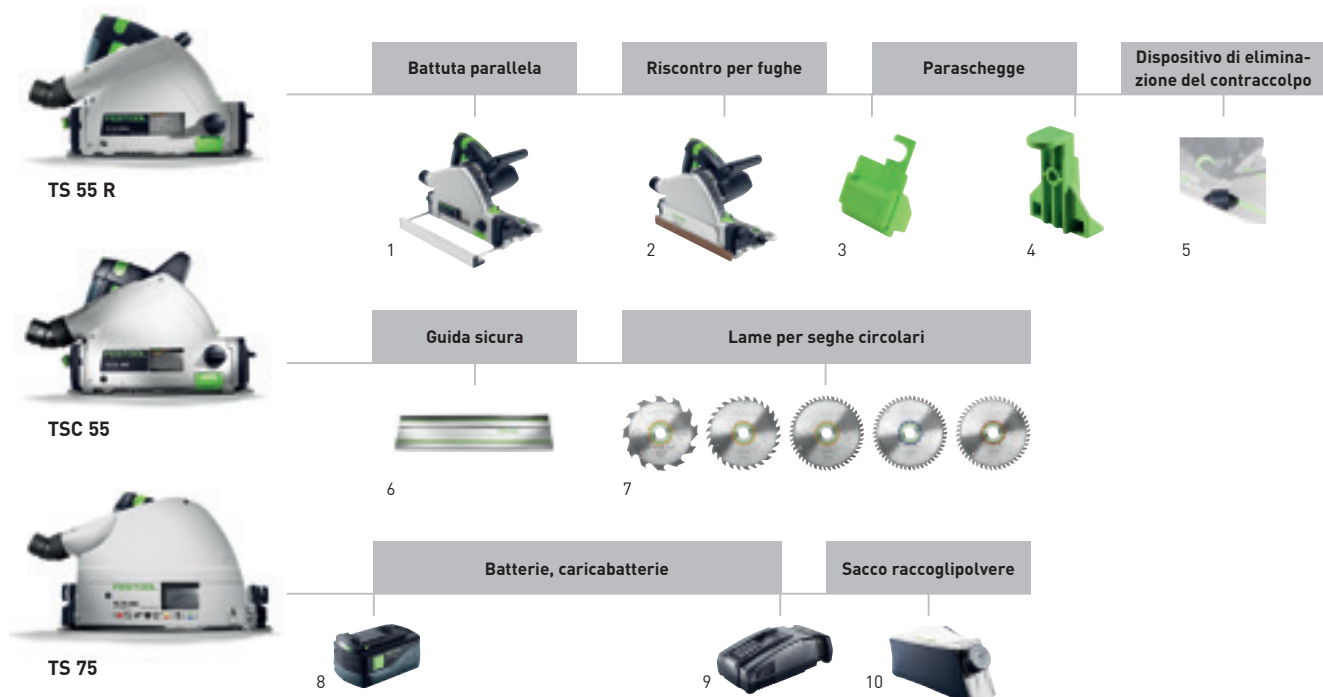

Accessori per seghe ad affondamento TS 55 R, TSC 55 e TS 75

Prodotto	Descrizione	Prezzo €*	Cod. prodotto
1 Battuta parallela PA-TS 55	per TS 55, TSC 55, utilizzabile anche come ampliamento del piano, battuta parallela guidata su entrambi i lati, larghezza massima del pezzo da lavorare 100 mm, in cartone	46,40 56,61	491469
Battuta parallela PA-TS 75	per TS 75, battuta parallela guidata su entrambi i lati, utilizzabile anche come ampliamento del piano, larghezza massima del pezzo da lavorare 100 mm, in cartone	53,10 64,78	492243
2 Coperchio ABSA-TS 55	per TS 55, TSC 55, utilizzabile anche come battuta per le fughe, copertura per ottimizzare l'aspirazione della polvere, larghezza fuga TS 55 15 - 46 mm, in cartone	46,00 56,12	491750
3 Paraschegge SP-TS 55 R/5	per TS 55 R, TSC 55, utilizzabile con e senza il binario di guida, per limitare le scheggiature sul lato destro della lama, confezione 5 pz, confezione Self-Service per parete forata	13,80 16,84	499011
4 Paraschegge SP-TS 55/5	per TS 55 e TS 75, per limitare le scheggiature sul lato destro della lama, utilizzabile con e senza il binario di guida, confezione 5 pz, confezione Self-Service per parete forata	13,80 16,84	491473
5 Dispositivo di eliminazione del contraccolpo FS-RSP	per TS 55, TS 55 R, TSC 55, TS 75, HKC 55, HK 55, ATF 55, AP 55, AT 65, AP 65, AP 85, utilizzabile anche come fermo guida, utilizzato come fermo posteriore e anteriore sul binario di guida FS/2, confezione Self-Service per parete forata	16,30 19,89	491582
6 Binari di guida	Vedere il capitolo Organizzazione del posto di lavoro da pagina 400		
7 Lame per seghe circolari	da pagina 80		
8 Batteria BP 18 Li 5,2 AS	con funzione AIRSTREAM, Batteria di ricambio agli ioni di litio (Li-Ion) per tutti gli utensili a batteria da 18 V (escluso CXS/TXS), tensione 18 V, capacità 5,2 Ah, peso 0,7 kg, confezione Self-Service per parete forata	98,00 119,56	200181
Batteria BP 18 Li 5,2 AS-ASI	Batteria Bluetooth agli ioni di litio (Li-Ion) con funzione AIRSTREAM per ogni utensile a batteria Festool da 18 V (eccetto CXS/TXS), il Bluetooth permette l'accensione automatica dell'unità mobile d'aspirazione CLEANTEC quando si accende l'utensile a batteria (si richiede l'inserimento del modulo Bluetooth nello slot libero della CLEANTEC), tensione 18 V, capacità 5,2 Ah, peso 0,7 kg, in cartone	121,00 147,62	202479
Batteria BP 18 Li 6,2 AS-ASI	Batteria Bluetooth agli ioni di litio (Li-Ion) con funzione AIRSTREAM per ogni utensile a batteria Festool da 18 V (eccetto CXS/TXS), il Bluetooth permette l'accensione automatica dell'unità mobile d'aspirazione CLEANTEC quando si accende l'utensile a batteria (si richiede l'inserimento del modulo Bluetooth nello slot libero della CLEANTEC), tensione 18 V, capacità 6,2 Ah, peso 0,7 kg, in cartone	151,50 184,83	201797
9 Carica batteria rapido TCL 6	per tutte le batterie agli ioni di litio (eccetto CXS/TXS), Caricabatterie di ricambio agli ioni di litio per tutte le batterie 10,8 - 18 V, corrente di carica 6 A, tensione d'ingresso 220 - 240 V, peso 0,8 kg, confezione Self-Service per parete forata	57,00 69,54	201135
Carica batteria rapido SCA 8	per tutte le batterie agli ioni di litio (eccetto CXS/TXS), con funzione AIRSTREAM, Caricabatterie di ricambio agli ioni di litio per tutte le batterie 10,8 - 18 V, corrente di carica 8 A, tensione d'ingresso 220 - 240 V, peso 1,1 kg, confezione Self-Service per parete forata	88,00 107,36	200178
Batterie e tecnologia di ricarica	da pagina 10		
10 Sacco raccogli-polvere SB-TSC	per TSC 55, HKC 55, ripiegabile per un trasporto di ingombro ridotto, per tutti i tipi di legno, con tappo, confezione Self-Service per parete forata	33,50 40,87	500393



HK 55



HKC 55

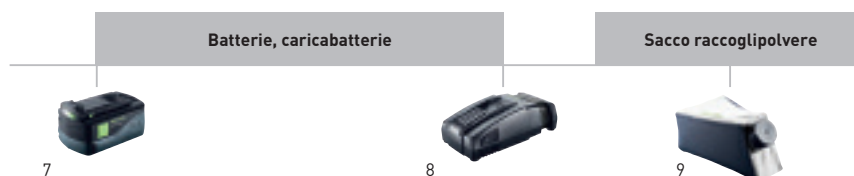
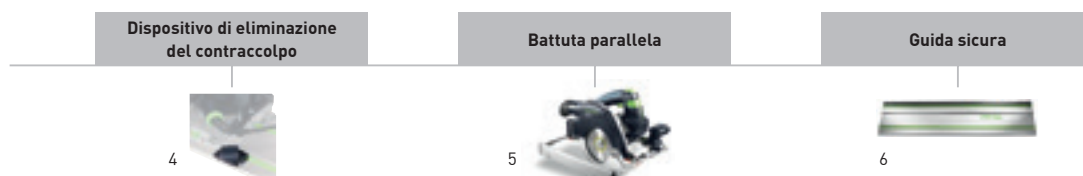

Accessori per seghe circolari portatili HK 55, HKC 55

Prodotto	Descrizione	Prezzo €*	Cod. prodotto
1 Binario per tagli diagonali FSK 250	per HKC 55, HK 55, HK 85, lunghezza di taglio 250 mm, angoli -45 – +60°, peso 0,98 kg, in cartone	142,30 173,61	769941
Binario per tagli diagonali FSK 420	per HKC 55, HK 55, HK 85, lunghezza di taglio 420 mm, angoli -60 – +60°, peso 1,26 kg, in cartone	164,10 200,20	769942
Binario per tagli diagonali FSK 670	per HKC 55, HK 55, HK 85, lunghezza di taglio 670 mm, angoli -60 – +60°, peso 1,63 kg, in cartone	186,10 227,04	769943
2 Tasca FSK420-BAG	per FSK 250, FSK 420, custodia di trasporto con cinghie per tracolla	53,80 65,64	200160
Tasca FSK670-BAG	per FSK 670, custodia di trasporto con cinghie per tracolla	64,60 78,81	200161
3 Lame per sega circolare	da pagina 80		
4 Dispositivo di eliminazione del contraccolpo FS-RSP	per TS 55, TS 55 R, TSC 55, TS 75, HKC 55, HK 55, ATF 55, AP 55, AT 65, AP 65, AP 85, utilizzabile anche come fermo guida, utilizzato come fermo posteriore e anteriore sul binario di guida FS/2, confezione Self-Service per parete forata	16,30 19,89	491582
5 Battuta parallela PA-HKC 55	per HKC 55, HK 55, utilizzabile anche come ampliamento del piano, battuta parallela guidata su entrambi i lati, in cartone	45,30 55,27	500464
6 Binari di guida	Vedere il capitolo Organizzazione del posto di lavoro da pagina 400		
7 Batteria BP 18 Li 5,2 AS	con funzione AIRSTREAM, Batteria di ricambio agli ioni di litio (Li-Ion) per tutti gli utensili a batteria da 18 V (escluso CXS/TXS), tensione 18 V, capacità 5,2 Ah, peso 0,7 kg, confezione Self-Service per parete forata	98,00 119,56	200181
Batteria BP 18 Li 5,2 AS-ASI	Batteria Bluetooth agli ioni di litio (Li-Ion) con funzione AIRSTREAM per ogni utensile a batteria Festool da 18 V (eccetto CXS/TXS), il Bluetooth permette l'accensione automatica dell'unità mobile d'aspirazione CLEANTEC quando si accende l'utensile a batteria (si richiede l'inserimento del modulo Bluetooth nello slot libero della CLEANTEC), tensione 18 V, capacità 5,2 Ah, peso 0,7 kg, in cartone	121,00 147,62	202479
Batteria BP 18 Li 6,2 AS-ASI	Batteria Bluetooth agli ioni di litio (Li-Ion) con funzione AIRSTREAM per ogni utensile a batteria Festool da 18 V (eccetto CXS/TXS), il Bluetooth permette l'accensione automatica dell'unità mobile d'aspirazione CLEANTEC quando si accende l'utensile a batteria (si richiede l'inserimento del modulo Bluetooth nello slot libero della CLEANTEC), tensione 18 V, capacità 6,2 Ah, peso 0,7 kg, in cartone	151,50 184,83	201797
8 Carica batteria rapido TCL 6	per tutte le batterie agli ioni di litio (eccetto CXS/TXS), Caricabatterie di ricambio agli ioni di litio per tutte le batterie 10,8 – 18 V, corrente di carica 6 A, tensione d'ingresso 220 – 240 V, peso 0,8 kg, confezione Self-Service per parete forata	57,00 69,54	201135
Carica batteria rapido SCA 8	per tutte le batterie agli ioni di litio (eccetto CXS/TXS), con funzione AIRSTREAM, Caricabatterie di ricambio agli ioni di litio per tutte le batterie 10,8 – 18 V, corrente di carica 8 A, tensione d'ingresso 220 – 240 V, peso 1,1 kg, confezione Self-Service per parete forata	88,00 107,36	200178
Batterie e tecnologia di ricarica	da pagina 10		
9 Sacco raccogli-polvere SB-TSC	per TSC 55, HKC 55, ripiegabile per un trasporto di ingombro ridotto, per tutti i tipi di legno, con tappo, confezione Self-Service per parete forata	33,50 40,87	500393

Taglio

Sistema accessori

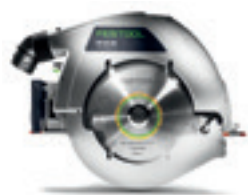

HK 85

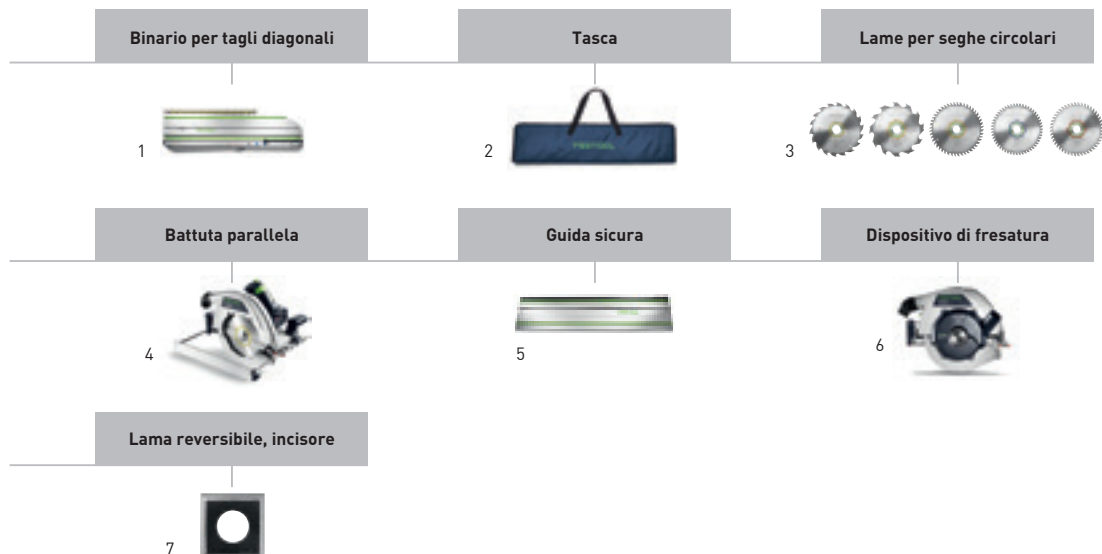

Accessori per seghe circolari portatili HK 85

Prodotto	Descrizione	Prezzo €*	Cod. prodotto
1 Binario per tagli diagonali FSK 250	per HKC 55, HK 55, HK 85, lunghezza di taglio 250 mm, angoli -45 - +60°, peso 0,98 kg, in cartone	142,30 173,61	769941
Binario per tagli diagonali FSK 420	per HKC 55, HK 55, HK 85, lunghezza di taglio 420 mm, angoli -60 - +60°, peso 1,26 kg, in cartone	164,10 200,20	769942
Binario per tagli diagonali FSK 670	per HKC 55, HK 55, HK 85, lunghezza di taglio 670 mm, angoli -60 - +60°, peso 1,63 kg, in cartone	186,10 227,04	769943
2 Tasca FSK420-BAG	per FSK 250, FSK 420, custodia di trasporto con cinghie per tracolla	53,80 65,64	200160
Tasca FSK670-BAG	per FSK 670, custodia di trasporto con cinghie per tracolla	64,60 78,81	200161
3 Lame per sega circolare	da pagina 80		
4 Battuta parallela PA-HK 85	per HK 85, utilizzabile anche come ampliamento del piano, battuta parallela guidata su entrambi i lati, in cartone	52,60 64,17	500645
Battuta parallela PA-A-HK 85	per HK 85, riscontro parallelo incavato con battute sui due lati, in cartone	85,50 104,31	574670
5 Binari di guida	Vedere il capitolo Organizzazione del posto di lavoro da pagina 400		
6 Dispositivo di fresatura VN-HK85 130x16-25	per HK 85, per la fresatura di scanalature trasversali e longitudinali; profondità di fresatura di 0 - 35 mm e larghezza regolabile di 16 - 25 mm, lame reversibili HW-WP 14x14x2, fresa per scanalature Ø 130 x 16-25 mm, cuffia di protezione (fissa), cuffia di protezione (mobile), Flangia di bloccaggio, Controflangia, Distanziatori, Ø attacco aspirazione polvere 36 mm, peso 0,9 kg, in SYSTAINER SYS 1 T-LOC	514,10 627,20	200163
7 Lama reversibile HW-WP 14x14x2/12	per fresa per scanalature HK 85, misure (L x P x H) 14 x 14 x 2 mm, confezione 12 pz, confezione Self-Service per parete forata	63,60 77,59	574671



HK 132

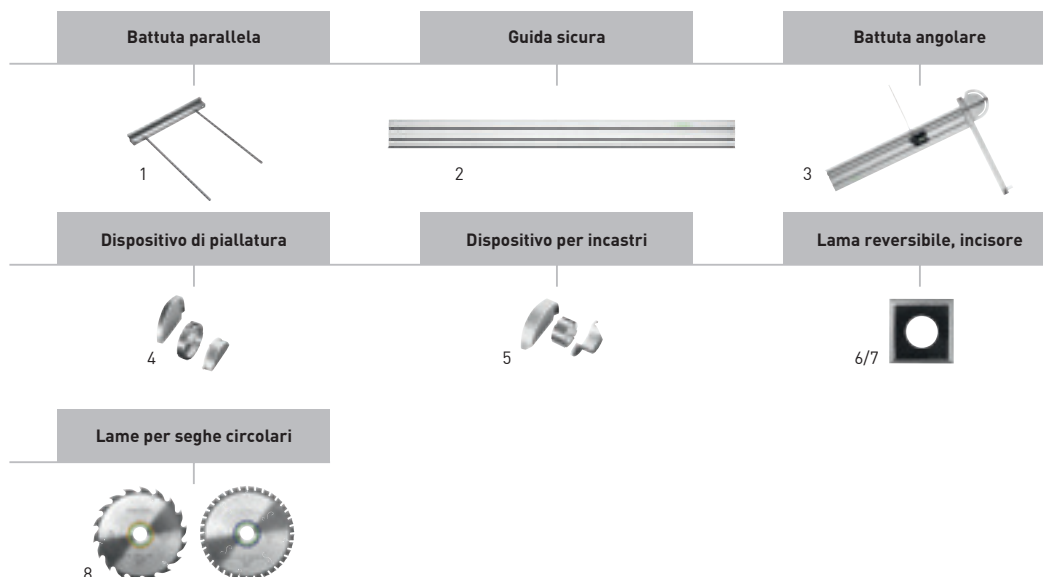

Accessori per seghe circolari portatili per carpenteria HK 132

Prodotto	Descrizione	Prezzo €*	Cod. prodotto
1 Battuta parallela PG-HK 132	per HK 132, CSP 132, per l'impiego di HK 132 con binari di guida tipo GC 2000/3000, in cartone	127,70 155,79	769538
2 Binari di guida GC 2000	per HK 132, CSP 85/60, CSP 132, CSP 165, CCP 380, NRP 90, lunghezza 2000 mm, in cassa di legno	249,20 304,02	769669
Binari di guida GC 3000	per HK 132, CSP 85/60, CSP 132, CSP 165, CCP 380, NRP 90, lunghezza 3000 mm, in cassa di legno	345,60 421,63	769670
3 Battuta angolare GC 1000-WA	per HK 132, CSP 85/60, CSP 132, CSP 165, CCP 380, NRP 90, dispositivo angolare con binario di guida lungo 1000mm e indicatore di taglio, Supporto articolato orientabile da entrambi i lati fino a 90°, Con regolazione dell'indicatore per la regolazione secondo la tracciatura per ogni angolo di smussatura, in cartone	311,50 380,03	769671
4 Dispositivo di piallatura NS-HK 250x50	per HK 132, CSP 132, incisori HM 14 x 14 x 2,0 mm, coltelli reversibili HM 50 x 12 x 1,5 mm, calotta protettiva, 1 calotta di protezione mobile con comando a distanza, listelli di tenuta, Ø della testa di piallatura 250 mm, larghezza di piallatura 50 mm, profondità di piallatura 0-80 mm, foro 30 mm, peso 6,8 kg, in cartone	1.087,30 1.326,51	769539
5 Dispositivo per incastri RS-HK 160x80	per HK 132, CSP 132, testa di fresatura Ø 160 x 80 mm, 3 x coltelli reversibili HM 80 x 13 x 2,2 mm, incisori HM 14 x 14 x 2,0 mm, calotta protettiva, 1 calotta di protezione mobile con comando a distanza, listelli di tenuta, Ø della testa di piallatura 160 mm, larghezza di piallatura 80 mm, profondità di piallatura 0-38 mm, foro 30 mm, peso 7,1 kg, in cartone	1.115,90 1.361,40	769540
6 Coltelli reversibili CT-HK HW 50x12x1,5/3	per testa di piallatura NS-HK 250 x 50 e testa per svasare Ø 260 x 50, NS-CSP 250 x 50, HK 132, NRP 90, confezione 3 pz, misura 50 x 12 x 1,5 mm, confezione Self-Service per parete forata	34,00 41,48	769544
Coltelli reversibili CT-HK HW 80x13x2,2/3	per testa di fresatura RS-HK 160 x 80, RS-CSP 160 x 80, HK 132, CSP 132 E, confezione 3 pz, misura 80 x 13 x 2,2 mm, confezione Self-Service per parete forata	131,00 159,82	769543
7 Prefornato CT-HK HW 14x14x2/6	per testa di piallatura e di fresatura, per HK 132, CSP 132, NRP 90, confezione 6 pz, misura 14 x 14 x 2 mm, confezione Self-Service per parete forata	35,40 43,19	769542
8 Lame per sega circolare	da pagina 80		

* Prezzi consigliati non vincolanti.
IVA esclusa. IVA 22% inclusa. I prezzi potrebbero subire variazioni.

Taglio

Sistema accessori

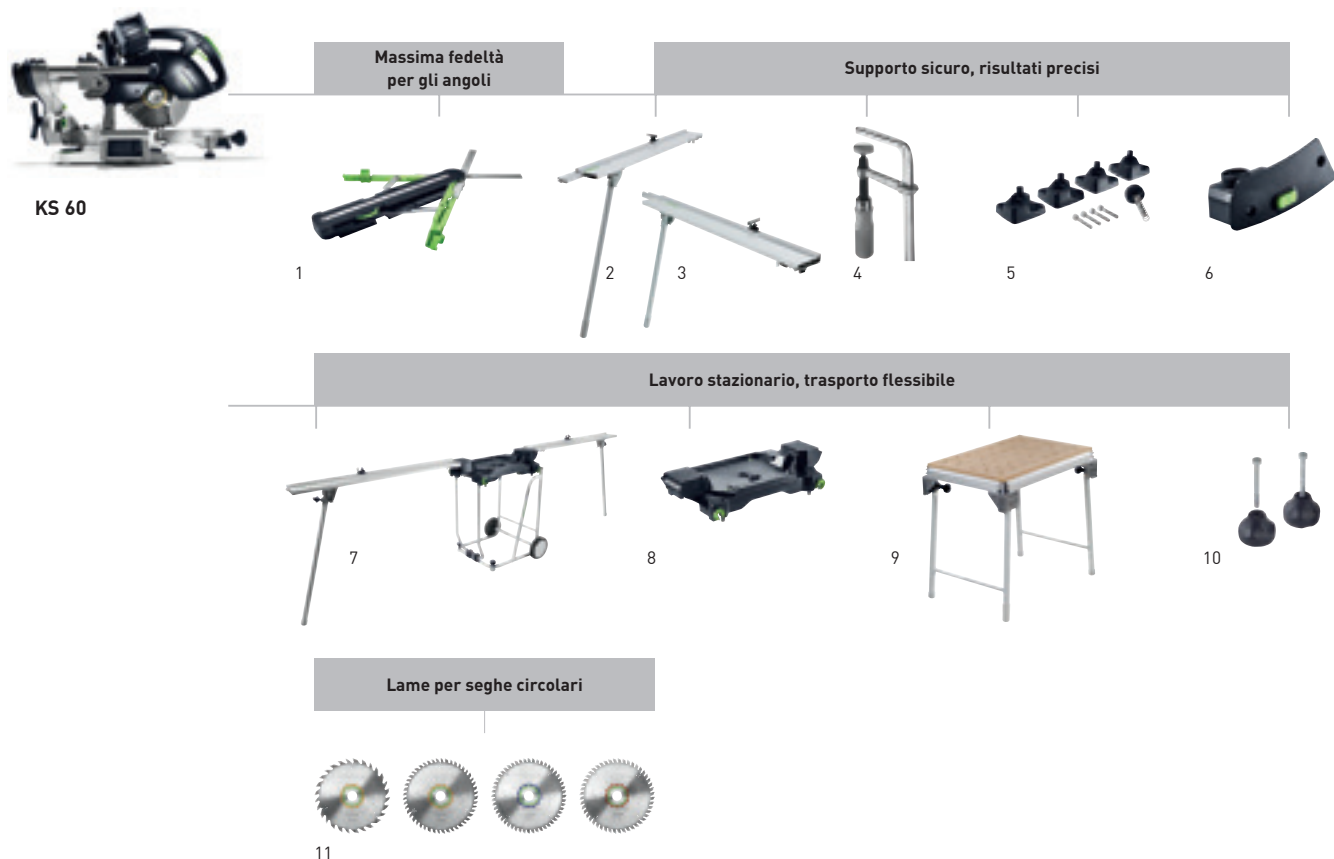

Accessori per troncatrice a trazione KAPEX KS 60

Prodotto	Descrizione	Prezzo €*	Cod. prodotto
1 Falsa squadra SM-KS	per KS 60, KS 120, falsa squadra per il trasferimento dell'angolo sulla troncatrice, per angoli interni ed esterni, la bisettrice viene generata automaticamente, non sono necessari calcoli, confezione Self-Service per parete forata	108,80 132,74	200127
2 Battuta KA-UG-KS 60-L	per KS 60, da utilizzarsi congiuntamente al basamento Festool UG-KAPEX KS 60, regolazione riscontro, prolunga telescopica con scala, gamba pieghevole, scala graduata, lunghezza braccio (senza prolunga estratta) 1.480 mm, lunghezza massima 2.400 mm, peso 4,6 kg, in cartone	225,80 275,48	201907
3 Battuta KA-UG-KS 60-R	per KS 60, da utilizzarsi congiuntamente al basamento Festool UG-KAPEX KS 60, regolazione riscontro, prolunga telescopica con scala, gamba pieghevole, scala graduata, lunghezza braccio (senza prolunga estratta) 1.480 mm, lunghezza massima 2.400 mm, peso 4,6 kg, in cartone	225,80 275,48	201908
Battuta KA-UG-KS 60-R/L	per KS 60, da utilizzarsi congiuntamente al basamento Festool UG-KAPEX KS 60, composto da KA-UG-L e KA-UG-R, regolazione riscontro, prolunga telescopica con scala, gamba pieghevole, scala graduata, lunghezza braccio (senza prolunga estratta) 1.480 mm, lunghezza massima 2.400 mm, in cartone	451,10 550,34	201909
4 Morsetto FSZ 120	per FS/2, MFT, versione in acciaio, apertura 120 mm, confezione 2 pz, confezione Self-Service per parete forata	37,90 46,24	489570
5 Aumento A-SYS-KS 60	per KS 60, piedini intermedi per portare la KS 60 all'altezza di un SYSTAINER SYS 1 T-LOC e Classic, Altezza piano=Systainer: i pezzi lunghi possono essere comodamente appoggiati a terra durante la lavorazione, per il montaggio a posteriore della KS 60, sin da ora in dotazione con le versioni in set KS 60, in cartone	30,50 37,21	500121
6 Luce di controllo SL-KS 60	per KS 60, Luce radente LED per la visualizzazione precisa della linea di taglio e una visuale ottimale sulla traccia, per il montaggio a posteriore della KS 60, sin da ora in dotazione con le versioni in set KS 60, confezione Self-Service per parete forata	51,60 62,95	500120
7 Carrello UG-KA-KS 60 Set	per KS 60, facile chiusura per il trasporto, (riscontri di troncatura KA-UG-R e KA-UG-L compresi nella dotazione di fornitura), altezza utile 900 mm, peso 21 kg, in cartone	711,80 868,40	202055
Carrello UG-KS 60	per KS 60, facile chiusura per il trasporto, altezza utile 900 mm, peso 13 kg, in cartone	369,70 451,03	200129
8 Piastra di adattamento UG-AD-KS 60	per KS 60, Piastra adattatrice incluso il garage porta-lame per il fissaggio della KS 60 sul basamento UG-KAPEX KS 60, in cartone	110,30 134,57	202056
9 Piano multifunzione MFT KAPEX	Per l'uso come basamento per KAPEX, occorre set morsetti SZ-KS per il fissaggio, tavolo con piastra forata e gambe ripiegabili, dimensioni piano 869 x 581 mm, altezza/con gambe ripiegabili 180 mm, altezza di lavoro con gambe 790 mm, carico ammissibile 120 kg, peso 19 kg, in cartone	377,10 460,06	495465
10 Set morsetti SZ-KS	per KS 60, KS 88, KS 120, per avvitare il KS al piano multifunzione, confezione Self-Service per parete forata	14,20 17,32	494693
11 Lame per sega circolare	da pagina 80		

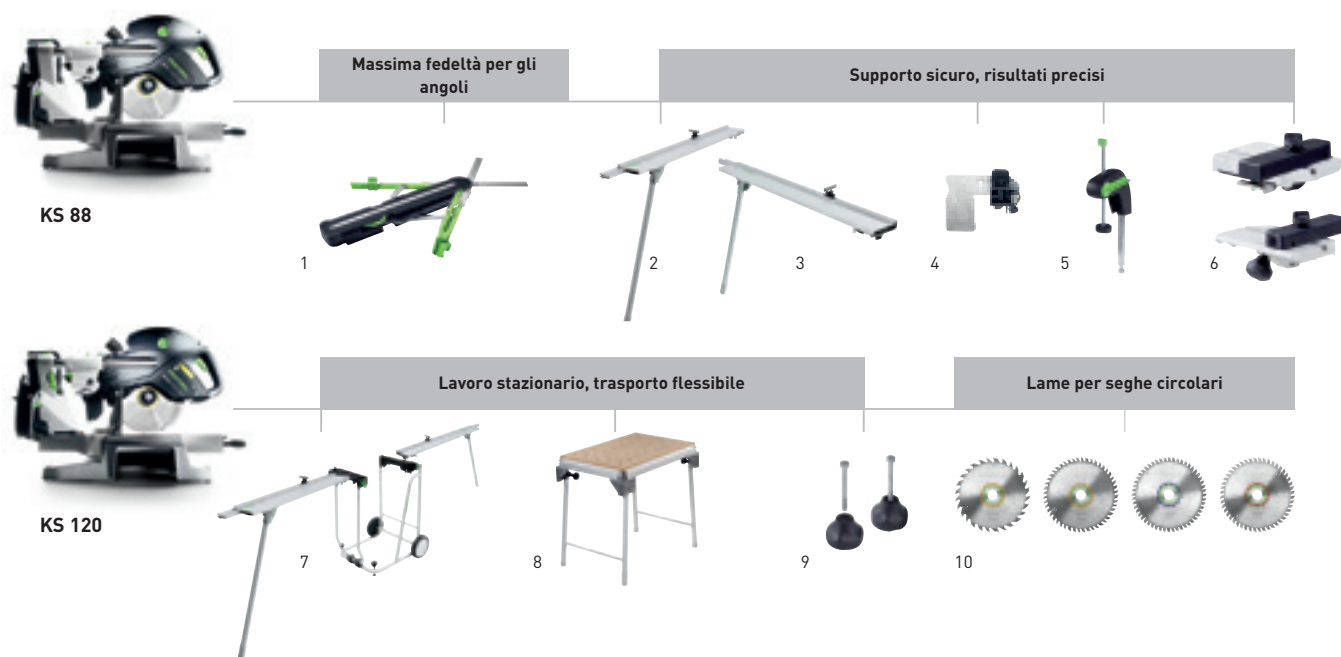

Accessori per le troncatrici a trazione KAPEX KS 88 e KS 120

Prodotto	Descrizione	Prezzo €*	Cod. prodotto
1 Falsa squadra SM-KS	per KS 60, KS 120, falsa squadra per il trasferimento dell'angolo sulla troncatrice, per angoli interni ed esterni, la bisettrice viene generata automaticamente, non sono necessari calcoli, confezione Self-Service per parete forata	108,80 132,74	200127
2 Battuta KA-UG-KS 120-L	per KS 120, KS 88, da utilizzarsi congiuntamente al basamento Festool UG-KAPEX KS 120, scala graduata, regolazione riscontro, prolunga telescopica con scala, gamba pieghevole, lunghezza braccio (senza prolunga estratta) 1.480 mm, lunghezza massima 2.400 mm, peso 4,6 kg, in cartone	225,80 275,48	497353
Battuta KA-KS 120-L	per KS 120, KS 88, facile estrazione e svolgimento del metro grazie al meccanismo telescopico, compatibile solo con fermo laterale AB-KS, da utilizzarsi congiuntamente a un tavolo multifunzione Festool (MFT) o a un tavolo da lavoro con un'altezza di 790 mm, regolazione riscontro, Troncatrice, scala graduata, gamba, lunghezza complessiva 1.280 - 2.070 mm, lunghezza di taglio 380 - 2.300 mm, in cartone	323,40 394,55	495969
3 Battuta KA-UG-KS 120-R	per KS 120, KS 88, da utilizzarsi congiuntamente al basamento Festool UG-KAPEX KS 120, scala graduata, regolazione riscontro, prolunga telescopica con scala, gamba pieghevole, lunghezza braccio (senza prolunga estratta) 1.480 mm, lunghezza massima 2.400 mm, peso 4,6 kg, in cartone	225,80 275,48	497352
Battuta KA-KS 120-R	per KS 120, KS 88, facile estrazione e svolgimento del metro grazie al meccanismo telescopico, compatibile solo con fermo laterale AB-KS, da utilizzarsi congiuntamente a un tavolo multifunzione Festool (MFT) o a un tavolo da lavoro con un'altezza di 790 mm, regolazione riscontro, scala graduata, gamba, Troncatrice, lunghezza complessiva 1.280 - 2.070 mm, lunghezza di taglio 380 - 2.300 mm, in cartone	323,40 394,55	495968
Battuta KA-UG-KS 120-R/L	per KS 120, KS 88, composto da KA-UG-L e KA-UG-R, da utilizzarsi congiuntamente al basamento Festool UG-KAPEX KS 120, scala graduata, regolazione riscontro, prolunga telescopica con scala, gamba pieghevole, lunghezza braccio (senza prolunga estratta) 1.480 mm, lunghezza massima 2.400 mm, in cartone	451,10 550,34	497514
4 Regolazione riscontro KA-AR	per CS 50, CS 70, per porre in battuta i pezzi da lavorare sul dispositivo di troncatrice CS 70 KA, Basis KA 100/200 e KA-KS L/R, confezione Self-Service per parete forata	33,30 40,63	488560
5 Morsetto KL-KS 120	per KS 120, KS 88, può essere impiegato a sinistra o a destra, morsetto per il fissaggio dei pezzi in lavorazione, in dotazione con la KS 120, altezza pezzo max. 120 mm, confezione Self-Service per parete forata	49,60 60,51	494391
6 Fermo laterale AB-KS 120	per KS 120, KS 88, battuta per la posa di profili sagomati inclinati, serve anche per il fissaggio della battuta di troncatrice KA-KS, compatibile solo con KA-KS, supporto angolare con ampliamento del piano, confezione Self-Service per parete forata	67,80 82,72	494369
7 Carrello UG-KA-KS 120-Set	per KS 120, KS 88, facile chiusura per il trasporto, (riscontri di troncatrice KA-UG-R e KA-UG-L compresi nella dotazione di fornitura), ruote di trasporto, Battuta KA-UG-KS 120-R, Battuta KA-UG-KS 120-L, altezza utile 900 mm, peso 21 kg, in cartone	711,80 868,40	497354
Carrello UG-KAPEX KS 120	per KS 120, KS 88, facile chiusura per il trasporto, ruote di trasporto, altezza utile 900 mm, peso 10,1 kg, in cartone	369,70 451,03	497351
8 Piano multifunzione MFT KAPEX	Per l'uso come basamento per KAPEX, occorre set morsetti SZ-KS per il fissaggio, tavolo con piastra forata e gambe ripiegabili, dimensioni piano 869 x 581 mm, altezza/con gambe ripiegabili 180 mm, altezza di lavoro con gambe 790 mm, carico ammissibile 120 kg, peso 19 kg, in cartone	377,10 460,06	495465
9 Set morsetti SZ-KS	per KS 60, KS 88, KS 120, per avvitare il KS al piano multifunzione, confezione Self-Service per parete forata	14,20 17,32	494693
10 Lame per sega circolare	da pagina 80		

* Prezzi consigliati non vincolanti.
IVA esclusa. IVA 22% inclusa. I prezzi potrebbero subire variazioni.

Taglio

Sistema accessori

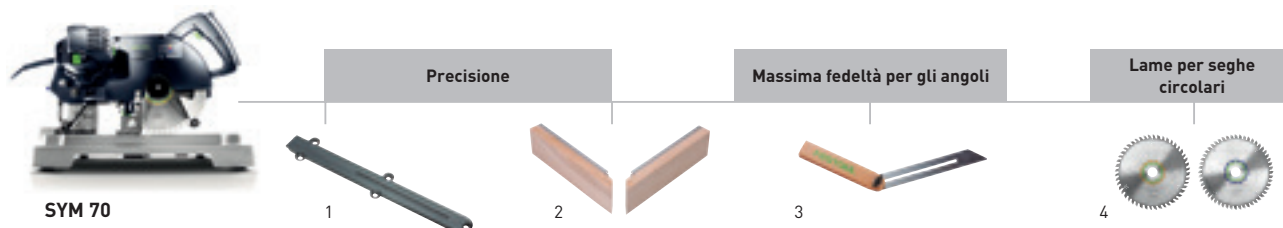

Accessori per sega per listelli SYMMETRIC SYM 70

Prodotto	Descrizione	Prezzo €*	Cod. prodotto
1 Inserto per tavolo TE-SYM 70	per SYMMETRIC 70 E, confezione 3 pz, confezione Self-Service per parete forata	20,80 25,38	491054
2 Riscontro supplementare ZA-SYM 70 E	per SYMMETRIC 70 E, per il taglio di strisce, confezione 2 pz, in cartone	46,00 56,12	491886
3 Falsa squadra SM-SYM 70	per SYMMETRIC 70 E, confezione Self-Service per parete forata	29,60 36,11	491053
4 Lame per sega circolare	da pagina 80		

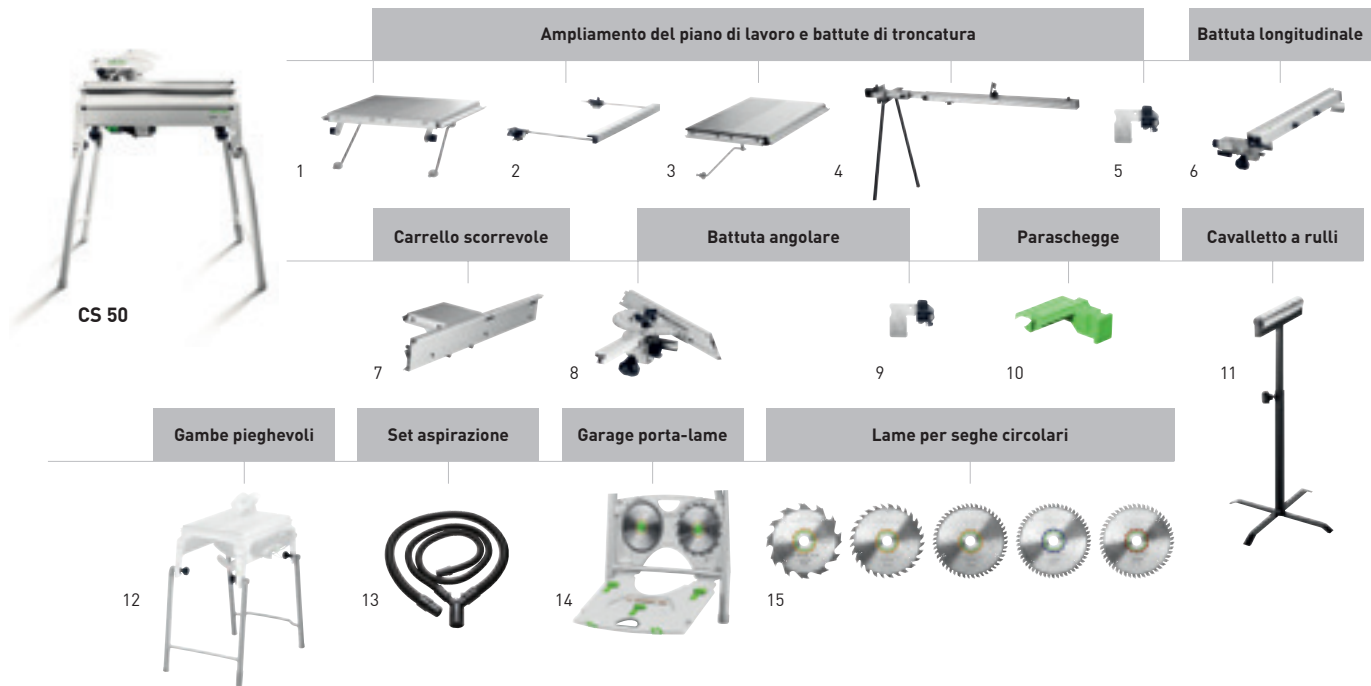

Accessori per la sega da banco a trazione CS 50

Prodotto	Descrizione	Prezzo €*	Cod. prodotto
1 Prolunga VL	per CS 50, CMS-GE, semplice montaggio, pieghevole, per l'appoggio di pezzi da lavorare lunghi durante il taglio in larghezza, amplia la superficie di appoggio di 405 mm, misura 375 x 454 mm, dimensioni: lunghezza x larghezza 375 x 454 mm, in cartone	215,10 262,42	492092
2 Supporto AF	per CS 50, CMS-GE, piano utilizzabile da entrambi i lati, a supporto dei pezzi da lavorare in fase di troncatura, amplia la superficie di appoggio di 300 mm, dimensioni: lunghezza x larghezza 662 x 390 mm, in cartone	92,40 112,73	492242
3 Ampliamento piano di lavoro VB	per CS 50, con scala graduata regolabile, amplia la superficie di appoggio di 410 mm, larghezza di taglio massima, in caso di tagli longitudinali 610 mm, dimensioni: lunghezza x larghezza 664 x 438 mm, in cartone	276,40 337,21	492090
Ampliamento VB-CMS/CS 50	per CS 50, CMS-GE, piastra cieca, gambe pieghevoli, dimensioni: lunghezza x larghezza 664 x 480 mm, in cartone	413,10 503,98	495531
4 Battuta CS 70 KA	per CS 70 e CS 50, estraibile con supporto, piano d'appoggio, metro e cursore di battuta, facile estrazione e svolgimento del metro grazie al meccanismo telescopico, lunghezza 1.200 - 2.050 mm, in cartone	319,70 390,03	488063
5 Regolazione riscontro KA-AR	per CS 50, CS 70, per porre in battuta i pezzi da lavorare sul dispositivo di troncatura CS 70 KA, Basis KA 100/200 e KA-KS L/R, confezione Self-Service per parete forata	33,30 40,63	488560
6 Battuta longitudinale LA-CS 50/CMS	per CS 50, CMS-GE, con impostazione millimetrica e bloccaggio posizionato frontalmente azionabile anteriormente con profilo di battuta convertibile, in cartone	222,70 271,69	492095
7 Carrello scorrevole ST	per CS 50, CMS-GE, max larghezza di taglio nella troncatura 830 mm, in cartone	307,20 374,78	492100
8 Battuta angolare WA	per CS 70, CS 50, CMS-GE, per lavorare con 2 riscontri, in cartone	149,90 182,88	488451
9 Regolazione riscontro WA-AR	per CS 50, CS 70, per posizionare pezzi da lavorare sulla battuta angolare CS 70 WA, CS 50 WA e Basis WRA 500, confezione Self-Service per parete forata	33,30 40,63	491712
10 Paraschegge CS 50 SP/10	per CS 50, per evitare spigoli strappati sui due lati, confezione 10 pz, confezione Self-Service per parete forata	17,90 21,84	492241
11 Cavalletto a rulli RB	per tutti gli apparecchi semistazionari (CS/KS/CMS), utilizzabile con CS 50, CS 70, CB 120, System Basis Plus, CMS-GE, piano multifunzionale, per l'appoggio di pezzi da lavorare lunghi in caso di tagli lungo vena o angolari, in caso di lavori di fresatura e levigatura, regolabile in altezza 630 - 1.000 mm, in cartone	163,90 199,96	488711
12 Gambe pieghevoli CS 50 KB	per CS 50, consente due altezze di lavoro, gambe pieghevoli per l'espansione della CS 50 versione floor, in cartone	184,50 225,09	492245
13 Set d'aspirazione CS 70 AB	per CT/CTM, composto da tubo d'aspirazione D27x2,0 m, tubo d'aspirazione D36x1,0 m, raccordo a Y, per l'utilizzo con Basis, CS 70, CS 50 e CMS, Aspirazione con MINI / MIDI possibile solo congiuntamente al tubo adattatore 499196, Ø 27 / 36 mm, in cartone	93,90 114,56	488292
14 Garage porta-lame SGA	per CS 50, CMS-GE, per il sicuro e ordinato alloggiamento di sino a 4 lame (max. Ø 190 mm) e 3 paraschegge (non compresi nella fornitura), in cartone	44,90 54,78	492228
15 Lame per sega circolare	da pagina 80		

Taglio

Sistema accessori

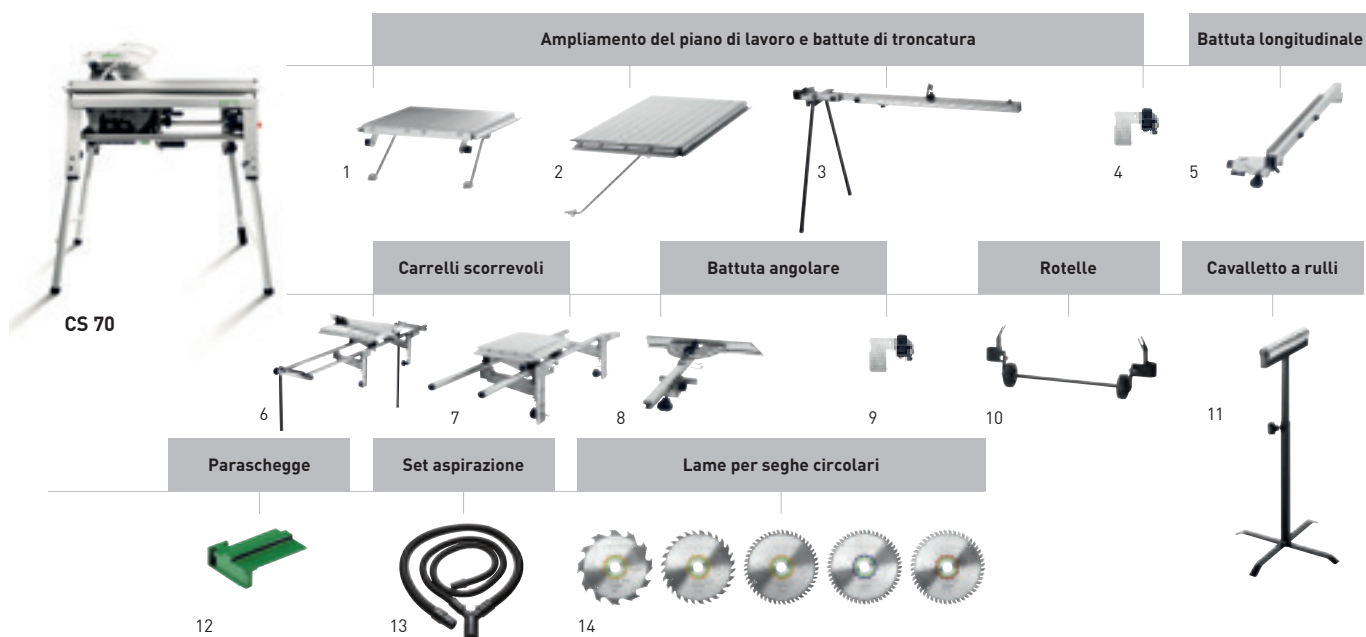

Accessori per la sega da banco a trazione CS 70

Prodotto	Descrizione	Prezzo €*	Cod. prodotto
1 Prolunga CS 70 VL	per CS 70, semplice montaggio, pieghevole, per l'appoggio di pezzi da lavorare lunghi durante il taglio in larghezza, amplia la superficie di appoggio di 580 mm, dimensioni: lunghezza x larghezza 525 x 522 mm, in cartone	263,30 321,23	488061
2 Ampliamento piano di lavoro CS 70 VB	per CS 70, con scala graduata regolabile, montaggio e smontaggio più semplice e più veloce, per il taglio sicuro e preciso in larghezza, amplia la superficie di appoggio di 411 mm, larghezza di taglio massima, in caso di tagli longitudinali 680 mm, dimensioni: lunghezza x larghezza 773 x 435 mm, in cartone	370,00 451,40	488060
3 Battuta CS 70 KA	per CS 70 e CS 50, estraibile con supporto, piano d'appoggio, metro e cursore di battuta, facile estrazione e svolgimento del metro grazie al meccanismo telescopico, lunghezza 1.200 - 2.050 mm, in cartone	319,70 390,03	488063
4 Regolazione riscontro KA-AR	per CS 50, CS 70, per porre in battuta i pezzi da lavorare sul dispositivo di troncatura CS 70 KA, Basis KA 100/200 e KA-KS L/R, confezione Self-Service per parete forata	33,30 40,63	488560
5 Battuta longitudinale CS 70 LA	per CS 70, MFT/3-VL, con impostazione millimetrica e bloccaggio posizionato frontalmente azionabile anteriormente con profilo di battuta convertibile, in cartone	259,60 316,71	488062
6 Carrello scorrevole CS 70 ST	per CS 70, per tagliare pannelli, montaggio e smontaggio più semplice e più veloce, 2 x gambe di sostegno, battuta con bloccaggio supplementare, max larghezza di taglio nella troncatura 920 mm, in cartone	863,20 1.053,10	488059
7 Carrello scorrevole CS 70 ST 650	per CS 70, montaggio e smontaggio più semplice e più veloce, max larghezza di taglio nella troncatura 650 mm, in cartone	456,30 556,69	490312
8 Battuta angolare WA	per CS 70, CS 50, CMS-GE, per lavorare con 2 riscontri, in cartone	149,90 182,88	488451
9 Regolazione riscontro WA-AR	per CS 50, CS 70, per posizionare pezzi da lavorare sulla battuta angolare CS 70 WA, CS 50 WA e Basis WRA 500, confezione Self-Service per parete forata	33,30 40,63	491712
10 Ruote di trasporto CS 70 TR	per CS 70, applicabili su gambe pieghevoli, per rendere il trasporto più semplice e comodo, in cartone	93,90 114,56	488064
11 Cavalletto a rulli RB	per tutti gli apparecchi semistazionari (CS/KS/CMS), utilizzabile con CS 50, CS 70, CB 120, System Basis Plus, CMS-GE, piano multifunzionale, per l'appoggio di pezzi da lavorare lunghi in caso di tagli lungo vena o angolari, in caso di lavori di fresatura e levigatura, regolabile in altezza 630 - 1.000 mm, in cartone	163,90 199,96	488711
12 Paraschegge CS 70 SP /10	per CS 70, per evitare spigoli strappati sui due lati, confezione 10 pz, confezione Self-Service per parete forata	17,90 21,84	490340
13 Set d'aspirazione CS 70 AB	per CT/CTM, composto da tubo d'aspirazione D27x2,0 m, tubo d'aspirazione D36x1,0 m, raccordo a Y, per l'utilizzo con Basis, CS 70, CS 50 e CMS, Aspirazione con MINI / MIDI possibile solo congiuntamente al tubo adattatore 499196, Ø 27 /36 mm, in cartone	93,90 114,56	488292
14 Lame per sega circolare	da pagina 80		



SSU 200



IS 330

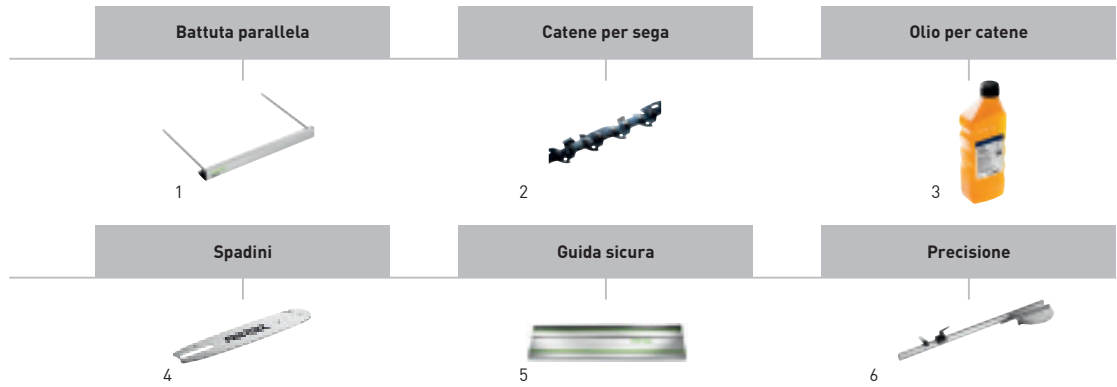

Accessori per seghe a spadino SSU 200, IS 330

Prodotto	Descrizione	Prezzo €*	Cod. prodotto
1 Battuta parallela PA-SSU 200	per SSU 200, IS 330, SSP 200, ISP 330, battuta parallela guidata su entrambi i lati, in cartone	40,80 49,78	769098
Battuta parallela PA-A SSU 200	per SSU 200, IS 330, SSP 200, ISP 330, riscontro parallelo incavato con battute sui due lati, in cartone	71,00 86,62	769099
2 Segha a catena SC 3/8"-91 U-39E	per SSU 200, SSP 200, passo della catena 3/8", catena sega Uni, per tagli longitudinali e trasversali, confezione Self-Service per parete forata	30,70 37,45	769101
Segha a catena SC 3/8"-91 L-39E	per SSU 200, SSP 200, passo della catena 3/8", catena per sega longitudinale, per tagli longitudinali, confezione Self-Service per parete forata	38,40 46,85	769103
Segha a catena SC 3/8"-91 F-39E	per SSU 200, SSP 200, passo della catena 3/8", catena sega fine, per tagli di precisione e trasversali, confezione Self-Service per parete forata	38,40 46,85	769102
Segha a catena SC 3/8"-90 I-39E	per SSU 200, SSP 200, catena per sega ISO, passo della catena 3/8", per materiali isolanti flessibili o resistenti alla compressione, confezione Self-Service per parete forata	62,20 75,88	769100
Segha a catena SC 3/8"-90 I-57E	per IS 330, ISP 330, catena per sega ISO, passo della catena 3/8", per materiali isolanti flessibili o resistenti alla compressione, confezione Self-Service per parete forata	93,10 113,58	769088
Segha a catena SC 3/8"-91 IH-57E	per IS 330, ISP 330, per materiali isolanti estremamente resistenti alla compressione, passo della catena 3/8", catena per sega ISO Hard, confezione Self-Service per parete forata	93,10 113,58	769090
3 Olio per catene CO 1 L	per SSU 200, IS 330, SSP 200, ISP 330, CCP 380, confezione da 1 litro, in flacone di plastica	9,90 12,08 9,90 / 1 l 12,08 / 1 l	769038
4 Spadino GB 10"-SSU 200	per SSU 200, SSP 200, confezione Self-Service per parete forata	57,10 69,66	769066
Spadino GB 13"-IS 330	per IS 330, ISP 330, confezione Self-Service per parete forata	85,70 104,55	769089
5 Binari di guida	Vedere il capitolo Organizzazione del posto di lavoro da pagina 400		
6 battuta angolare	Vedere il capitolo Organizzazione del posto di lavoro da pagina 418		

* Prezzi consigliati non vincolanti.
IVA esclusa. IVA 22% inclusa. I prezzi potrebbero subire variazioni.

Taglio

Lame

La qualità fornisce risultati migliori. Le lame Festool.

Resistenza e precisione nelle condizioni più difficili. Progettate per rispondere alle esigenze di applicazioni e materiali diversi. Con lame per seghetti alternativi in bimetallo HS resistenti all'usura e alle alte temperature. O lame di acciaio per seghe circolari ricavate con tecnica al laser con denti in metallo fine durissimo. Perché si ha un taglio perfetto solo quando la qualità della lama corrisponde alla qualità dell'attrezzo.



Codice colore



Legno/materie plastiche morbide

Per legno tenero e duro, legno massello e pannelli in materiale edile sono disponibili lame per seghe circolari e seghetti alternativi perfettamente armonizzate.



Plastica/materiali minerali

I tagli perfetti ottenuti su pannelli rivestiti e materiali minerali con le lame circolari sono da ricondurre al metallo duro a grana finissima di cui sono composte. Le lame dei seghetti alternativi in bimetallo sono invece ideali per plastica, plexyglass e materiali compositi.



Alluminio

Per profili e pannelli in alluminio sono adatte le lame blu per seghetto alternativo e seghe circolari.



Pannelli d'acciaio/a sandwich

I denti leggermente smussati delle lame per le seghe circolari sono adatti per tagliare canaline porta-cavi, lamiere e profili in acciaio.



Materiali edili

Materiale e denti delle lame per seghetti alternativi sono appositamente studiati per il lavoro su materiali abrasivi. Con le lame di seghetto si possono lavorare anche materiali isolanti.



Coppia perfetta

Al fine di ottenere risultati di taglio perfetti e una lunga durata di vita, le lame delle seghe circolari e di quelle alternative sono realizzate con metallo di qualità pregiata. Angolo di taglio e geometria dei denti sono specificamente progettati per il tipo di impiego e di macchina.

Una precisione durevole

Una lunga durata di utilizzo e risultati di taglio perfetti sono garantiti per le lame delle seghe circolari da un'affilatura lenta effettuata con dischi diamantati. Per avere risultati puliti che non richiedono grandi lavori di adattamento.

Una facile scelta

Grazie alla pratica codifica a colori, è facile scegliere rapidamente la lama per sega circolare o seghetto alternativo più giusta per l'applicazione.

Basso sviluppo di calore

Riscaldamento lento delle lame per seghe circolari, grazie ai dischi tagliati al laser e regolati termicamente.

Avanzamento ottimale

Avanzamento del taglio sicuro e poco rumoroso grazie all'acciaio di alta qualità e alle fessure di dilatazione ottimizzate delle lame per seghe circolari.

Qualità e robustezza

Rapporto qualità-prezzo ottimo, grazie alla lunga durata e alla possibilità di riaffilare bene i denti delle lame.

Forme del dente



Lama a denti alternati

I denti di questa lama sono inclinati alternativamente verso sinistra e verso destra e tagliano in successione alternata. La lama a denti alternati è la lama universale per tutti i tipi di legno.



Lama a dente piatto trapezoidale

Il dente trapezoidale e il dente piatto sono disposti in successione alternata. Questa lama è adatta per tagliare alluminio, plastiche dure e materiali con rivestimenti duri.



Lama a denti piatti

Gli spigoli dei denti sono diritti, non smussati. Ogni dente taglia allo stesso modo. Questa forma del dente viene utilizzata per tagliare acciaio e materiali da costruzione.

W/PW

TF

F

Taglio

Lame per seghetto alternativo

Passo denti, taglio e materiale



denti sfalsati per un taglio veloce



lama rettificata conicamente per tagli puliti



acciaio per utensili HCS: la qualità standard per tutti i tipi di legno



bimetallo HS: resistente alle alte temperature e all'usura

Caratteristiche delle lame



metallo duro: resistente alle alte temperature e all'usura



schegge HM saldate, fini



lama grossa o lama fine. Regola generale: almeno 3 denti in presa



lama ondulata, denti fresati

Lame universali		Lunghezza	Spazio tra i denti	Spessore	Confezione	Prezzo €*	Cod. prodotto
	S 75/4/5	75 mm	4 mm		5 pz	8,70 10,61	486546
	S 75/4/25	75 mm	4 mm		25 pz	38,00 46,36	486962
	S 75/4/100	75 mm	4 mm		100 pz	127,20 155,18	493522
	S 105/4/5	105 mm	4 mm		5 pz	14,40 17,57	486547
Lama per tagli di finitura							
	S 75/2,5/5	75 mm	2,5 mm		5 pz	12,40 15,13	486548
	S 75/2,5/25	75 mm	2,5 mm		25 pz	54,00 65,88	486963
	S 75/2,5/100	75 mm	2,5 mm		100 pz	173,70 211,91	493521
	HS 75/2,5 BI/5	75 mm	2,5 mm		5 pz	22,10 26,96	490178
	HS 75/2,5 BI R/5	75 mm	2,5 mm		5 pz	21,60 26,35	493570
Lama speciale per legno							
	S 75/4 FS/5	75 mm	4 mm		5 pz	16,80 20,50	486549
	S 75/4 FS/20	75 mm	4 mm		20 pz	58,70 71,61	490256
	S 75/4 FS/100	75 mm	4 mm		100 pz	222,60 271,57	493523
	S 75/4 FSG 5X	75 mm	4 mm		5 pz	20,10 24,52	499476
	S 75/4 FSG 20X	75 mm	4 mm		20 pz	69,50 84,79	499441
	S 105/4 FSG 5X	105 mm	4 mm		5 pz	26,40 32,21	499477
	S 105/4 FSG 20X	105 mm	4 mm		20 pz	89,30 108,95	499475
	S 145/4 FSG 5X	145 mm	4 mm		5 pz	30,90 37,70	499478



Legno tenero, legno duro

Pannelli truciolari grezzi

Pannelli truciolari rivestiti,
pannelli a sandwich
impiantacciati

Materie plastiche morbide

Plexyglass

	<input checked="" type="radio"/>	<input checked="" type="radio"/>	<input checked="" type="radio"/>		
	<input checked="" type="radio"/>	<input checked="" type="radio"/>	<input checked="" type="radio"/>		
	<input checked="" type="radio"/>	<input checked="" type="radio"/>	<input checked="" type="radio"/>		
	<input checked="" type="radio"/>	<input checked="" type="radio"/>	<input checked="" type="radio"/>		

	<input checked="" type="radio"/>		<input checked="" type="radio"/>	<input checked="" type="radio"/>	<input checked="" type="radio"/>
	<input checked="" type="radio"/>		<input checked="" type="radio"/>	<input checked="" type="radio"/>	<input checked="" type="radio"/>
	<input checked="" type="radio"/>		<input checked="" type="radio"/>	<input checked="" type="radio"/>	<input checked="" type="radio"/>
	<input checked="" type="radio"/>		<input checked="" type="radio"/>	<input checked="" type="radio"/>	<input checked="" type="radio"/>
	<input checked="" type="radio"/>		<input checked="" type="radio"/>	<input checked="" type="radio"/>	<input checked="" type="radio"/>

	<input checked="" type="radio"/>	<input checked="" type="radio"/>	<input checked="" type="radio"/>		
	<input checked="" type="radio"/>	<input checked="" type="radio"/>	<input checked="" type="radio"/>		
	<input checked="" type="radio"/>	<input checked="" type="radio"/>	<input checked="" type="radio"/>		
	<input checked="" type="radio"/>	<input checked="" type="radio"/>	<input checked="" type="radio"/>		
	<input checked="" type="radio"/>	<input checked="" type="radio"/>	<input checked="" type="radio"/>		
	<input checked="" type="radio"/>	<input checked="" type="radio"/>	<input checked="" type="radio"/>		
	<input checked="" type="radio"/>	<input checked="" type="radio"/>	<input checked="" type="radio"/>		
	<input checked="" type="radio"/>	<input checked="" type="radio"/>	<input checked="" type="radio"/>		

ideale

adatto

Taglio

Lame per seghetto alternativo

Passo denti, taglio e materiale



denti sfalsati per un taglio veloce



lama rettificata conicamente per tagli puliti



acciaio per utensili HCS: la qualità standard per tutti i tipi di legno



bimetallo HS: resistente alle alte temperature e all'usura

Caratteristiche delle lame



metallo duro: resistente alle alte temperature e all'usura



schegge HM saldate, fini



lama grossa o lama fine. Regola generale: almeno 3 denti in presa



lama ondulata, denti fresati

Lama curva		Lunghezza	Spazio tra i denti		Spessore	Confezione	Prezzo €*	Cod. prodotto
	S 75/4 K/5	75 mm	4 mm		55 mm	5 pz	10,70 13,05	486563
	S 75/4 K/25	75 mm	4 mm		55 mm	25 pz	46,10 56,24	486965
	HS 75/3 BI-FC/5	75 mm	3 mm		30 mm	5 pz	22,10 26,96	496395
	S 50/1,4 K/5	50 mm	1,4 mm		30 mm	5 pz	8,90 10,86	486564
	HS 75/4 BI/5	75 mm	4 mm		55 mm	5 pz	22,10 26,96	486553
Lama per plastica								
	HS 75/3 BI/5	75 mm	3 mm		55 mm	5 pz	22,10 26,96	486554
Lama per metallo								
	HS 60/1,2 BI/5	60 mm	1,2 mm		30 mm	5 pz	16,00 19,52	486556
	HS 60/1,2 BI/25	60 mm	1,2 mm		30 mm	25 pz	70,30 85,77	488016
	HS 60/1,4 BI VA/5	60 mm	1,4 mm		10 mm	5 pz	16,40 20,01	490181
	HS 105/1,2 BI/5	105 mm	1,2 mm		85 mm	5 pz	22,20 27,08	486558
	HS 155/1,2 BI/5	155 mm	1,2 mm		130 mm	5 pz	29,10 35,50	490180
	HS 60/2 BI/5	60 mm	2 mm		30 mm	5 pz	16,00 19,52	486557
	HS 105/2 BI/5	105 mm	2 mm		85 mm	5 pz	22,20 27,08	486559
Lama speciale								
	HM 75/4,5	75 mm	4,5 mm		50 mm	1 pz	20,30 24,77	486561
	HM 105/4,5	105 mm	4,5 mm		80 mm	1 pz	24,20 29,52	486560
	R 54 G Riff	54 mm	- mm		30 mm	1 pz	8,80 10,74	486562
Lama per materiali isolanti								
	S 155/W/3	155 mm			130 mm	3 pz	16,00 19,52	493656



Legno tenero, legno duro	Pannelli truciolari grezzi	Pannelli truciolari rivestiti, pannelli a sandwich impiallacciati	Pannelli multistrato	Materie plastiche armate/rinforzate in fibra di vetro	Materie plastiche morbide	Plexyglass	Materiali compositi	Materiali non ferrosi	Alluminio, lamiera e profilati d'acciaio	Materiali/pannelli a sandwich	Acciaio legato	Ferro, acciaio	Vetro, laterizi, ceramica	Polistirolo, cartone, materiali isolanti
--------------------------	----------------------------	---	----------------------	---	---------------------------	------------	---------------------	-----------------------	--	-------------------------------	----------------	----------------	---------------------------	--

	<input checked="" type="radio"/>	<input checked="" type="radio"/>	<input checked="" type="radio"/>											
	<input checked="" type="radio"/>	<input checked="" type="radio"/>	<input checked="" type="radio"/>											
	<input checked="" type="radio"/>		<input checked="" type="radio"/>											
	<input checked="" type="radio"/>	<input checked="" type="radio"/>	<input checked="" type="radio"/>											
	<input checked="" type="radio"/>	<input checked="" type="radio"/>	<input checked="" type="radio"/>	<input checked="" type="radio"/>										

						<input checked="" type="radio"/>	<input checked="" type="radio"/>	<input checked="" type="radio"/>						
--	--	--	--	--	--	----------------------------------	----------------------------------	----------------------------------	--	--	--	--	--	--

									<input checked="" type="radio"/>	<input checked="" type="radio"/>				
									<input checked="" type="radio"/>	<input checked="" type="radio"/>				
									<input checked="" type="radio"/>	<input checked="" type="radio"/>				
									<input checked="" type="radio"/>	<input checked="" type="radio"/>				
											<input checked="" type="radio"/>			
									<input checked="" type="radio"/>	<input checked="" type="radio"/>				
											<input checked="" type="radio"/>			
									<input checked="" type="radio"/>	<input checked="" type="radio"/>		<input checked="" type="radio"/>		

		<input checked="" type="radio"/>		<input checked="" type="radio"/>	<input checked="" type="radio"/>			<input checked="" type="radio"/>					<input checked="" type="radio"/>	
		<input checked="" type="radio"/>		<input checked="" type="radio"/>	<input checked="" type="radio"/>			<input checked="" type="radio"/>						
					<input checked="" type="radio"/>			<input checked="" type="radio"/>				<input checked="" type="radio"/>	<input checked="" type="radio"/>	











														<input checked="" type="radio"/>
--	--	--	--	--	--	--	--	--	--	--	--	--	--	----------------------------------

ideale

adatto

Taglio

Lame per seghe circolari

Codice colore	Materiale	Velocità di rotazione consigliata
		 3-6
		K 3-5
		Fe 2-4
		Al 3-6
		4-6

Lame standard	Ø	Spessore lama	Diametro foro Ø	Numero denti	Angolo di taglio	Forma del dente	Prezzo €*	Cod. prodotto
	160x1,8x20 W18	160 mm	1,8 mm	20 mm	18	25°	37,10 45,26	500458
	160x2,2x20 W18	160 mm	2,2 mm	20 mm	18	25°	40,30 49,17	768129
	210x2,6x30 W18	210 mm	2,6 mm	30 mm	18	20°	61,60 75,15	493197
	230x2,5x30 W24	230 mm	2,5 mm	30 mm	24	20°	77,30 94,31	500647
	350x3,5x30 W24	350 mm	3,5 mm	30 mm	24	10°	91,60 111,75	769667

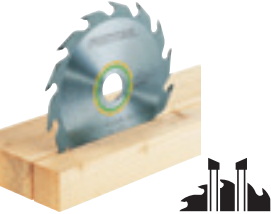
Lame Panther	Ø	Spessore lama	Diametro foro Ø	Numero denti	Angolo di taglio	Forma del dente	Prezzo €*	Cod. prodotto
	160x1,8x20 PW12	160 mm	1,8 mm	20 mm	12	25°	50,80 61,98	500460
	160x2,2x20 PW12	160 mm	2,2 mm	20 mm	12	20°	54,60 66,61	496301
	190x2,6 FF PW16	190 mm	2,6 mm	FF **	16	28°	70,10 85,52	492049
	210x2,6x30 PW16	210 mm	2,6 mm	30 mm	16	28°	77,80 94,92	493196
	225x2,6x30 PW18	225 mm	2,6 mm	30 mm	18	28°	78,10 95,28	496303
	230x2,5x30 PW18	230 mm	2,5 mm	30 mm	18	28°	75,20 91,74	500644

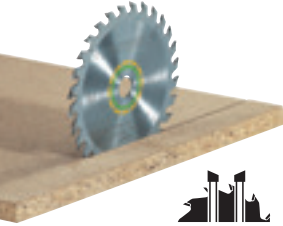

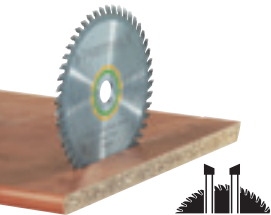







Lame universali	Ø	Spessore lama	Diametro foro Ø	Numero denti	Angolo di taglio	Forma del dente	Prezzo €*	Cod. prodotto
	160x2,2x20 W28	160 mm	2,2 mm	20 mm	28	15°	62,50 76,25	496302
	190x2,6 FF W32	190 mm	2,6 mm	FF **	32	10°	77,90 95,04	492048
	210x2,4x30 W36	210 mm	2,4 mm	30 mm	36	15°	80,40 98,09	493198
	216x2,3x30 W36	216 mm	2,3 mm	30 mm	36	-5°	93,60 114,19	500124
	225x2,6x30 W32	225 mm	2,6 mm	30 mm	32	20°	78,10 95,28	488288
	260x2,5x30 W60	260 mm	2,5 mm	30 mm	60	-5°	149,00 181,78	494604

Lame a denti fitti	Ø	Spessore lama	Diametro foro Ø	Numero denti	Angolo di taglio	Forma del dente	Prezzo €*	Cod. prodotto
	160x1,8x20 W32	160 mm	1,8 mm	20 mm	32	5°	61,50 75,03	500459
	160x2,2x20 W48	160 mm	2,2 mm	20 mm	48	5°	77,70 94,79	491952
	190x2,4 FF W48	190 mm	2,4 mm	FF **	48	8°	93,50 114,07	492050
	210x2,4x30 W52	210 mm	2,4 mm	30 mm	52	5°	108,90 132,86	493199
	216x2,3x30 W48	216 mm	2,3 mm	30 mm	48	-5°	113,30 138,23	491050
	216x2,3x30 W60	216 mm	2,3 mm	30 mm	60	-5°	136,60 166,65	500125
	225x2,6x30 W48	225 mm	2,6 mm	30 mm	48	10°	109,40 133,47	488289
	230x2,5x30 W48	230 mm	2,5 mm	30 mm	48	10°	105,70 128,95	500648
	260x2,5x30 W80	260 mm	2,5 mm	30 mm	80	-5°	178,70 218,01	494605

Velocità di rotazione consigliata

Taglio

Lame per seghe circolari

Codice colore	Materiale	Velocità di rotazione consigliata
		 3-6
		K 3-5
		Fe 2-4
		Al 3-6
		4-6

Lama speciale	Ø	Spessore lama	Diametro foro Ø	Numero denti	Angolo di taglio	Forma del dente	Prezzo €*	Cod. prodotto	
	160x2,2x20 TF52	160 mm	2,2 mm	20 mm	52	-5°	TF	117,30 143,11	496306
	190x2,6 FF TF58	190 mm	2,6 mm	FF **	58	-5°	TF	148,30 180,93	492051
	210x2,4x30 TF72	210 mm	2,4 mm	30 mm	72	-5°	TF	175,20 213,74	493201
	216x2,3x30 W60	216 mm	2,3 mm	30 mm	60	-5°	W	167,00 203,74	491051
	216x2,3x30 TF64	216 mm	2,3 mm	30 mm	64	0°	TF	167,00 203,74	500122
	225x2,6x30 TF68	225 mm	2,6 mm	30 mm	68	-5°	TF	172,10 209,96	488291
	230x2,5x30 TF76	230 mm	2,5 mm	30 mm	76	-5°	TF	169,20 206,42	500649
	260x2,4x30 TF68	260 mm	2,4 mm	30 mm	68	0°	TF	174,80 213,26	494607

Lama speciale	Ø	Spessore lama	Diametro foro Ø	Numero denti	Angolo di taglio	Forma del dente	Prezzo €*	Cod. prodotto	
	160x2,2x20 TF48	160 mm	2,2 mm	20 mm	48	4°	TF	117,30 143,11	496308
	190x2,6 FF TF54	190 mm	2,6 mm	FF **	54	4°	TF	148,30 180,93	492052
	210x2,4x30 TF60	210 mm	2,4 mm	30 mm	60	4°	TF	175,20 213,74	493200
	216x2,3x30 WZ/FA60	216 mm	2,3 mm	30 mm	60	-5°	WZ/FA	167,00 203,74	500123
	225x2,6x30 TF64	225 mm	2,6 mm	30 mm	64	4°	TF	172,10 209,96	489459
	260x2,5x30 WZ/FA64	260 mm	2,5 mm	30 mm	64	-5°	WZ/FA	174,80 213,26	494606

Lame a denti piatti	Ø	Spessore lama	Diametro foro Ø	Numero denti	Angolo di taglio	Forma del dente	Prezzo €*	Cod. prodotto	
	210x2,2x30 F36	210 mm	2,2 mm	30 mm	36	1°	F	122,40 149,33	493351
	230x2,5x30 F48	230 mm	2,5 mm	30 mm	48	0°	F	118,40 144,45	500651
	350x2,9x30 TF60	350 mm	2,9 mm	30 mm	60	0°	TF	247,20 301,58	769668

Lama del seghetto diamantata	Ø	Spessore lama	Diametro foro Ø	Numero denti	Angolo di taglio	Forma del dente	Prezzo €*	Cod. prodotto	
	160x2,2x20 DIA4	160 mm	2,2 mm	20 mm	4	-5°	F	160,50 195,81	201910

Accessori esclusivi per TS 55 R e TSC 55

Velocità di rotazione consigliata

Taglio

Sistema accessori

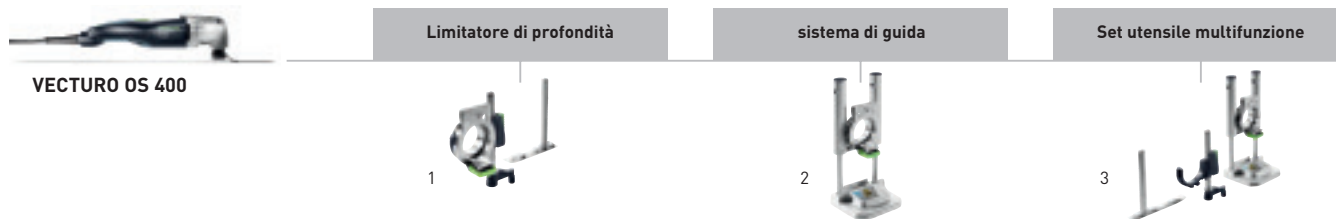

Accessori per utensile multifunzione VECTURO OS 400

Prodotto	Descrizione	Prezzo €*	Cod. prodotto
1 Set limitatore di profondità OS-TA Set	per OS 400, consente di realizzare tagli per affondamento di profondità definita, adattatore per il montaggio senza chiavi di AH e TA, profondità max limitatore di profondità 56 mm, profondità max pattino 20 mm, tacche del riscontro di profondità 1,5 mm, peso 0,1 kg, confezione Self-Service per parete forata	55,00 67,10	500160
2 Set sistema di guida OS-AH Set	per OS 400, consente di iniziare il taglio con fedeltà sul punto tracciato, adattatore per il montaggio senza chiavi di AH e TA, profondità max sistema di guida 60 mm, peso 0,3 kg, confezione Self-Service per parete forata	111,00 135,42	500161
3 Set sistema di guida/limitatore di profondità OS-TA/AH Set	per OS 400, consente di iniziare il taglio con fedeltà sul punto tracciato e di mantenere la profondità definita, sistema di guida, limitatore di profondità, profondità max limitatore di profondità 56 mm, profondità max pattino 20 mm, profondità max sistema di guida 60 mm, tacche del riscontro di profondità 1,5 mm, peso 0,47 kg, confezione Self-Service per parete forata	133,30 162,63	500251

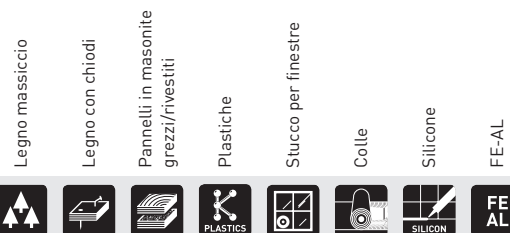

Denominazione	Lun- ghezza (mm)	Lar- ghezza (mm)	Tipo	Prezzo €*	Conf. - Cod. prod.	Legno massiccio	Legno con chiodi	Pannelli in masonite grezzi/rivestiti	Plastiche	Stucco per finestre	Colte	Silicone	FE-AL
Lama per legno													
Dentatura giapponese a doppia fila, per tagli altamente precisi e bordi di taglio puliti. Attenzione: non è possibile eseguire tagli dal pieno.		50	35	HSB 50/35/J	77,30 94,31	5x 500142	<input checked="" type="checkbox"/>	<input checked="" type="checkbox"/>	<input type="checkbox"/>	<input type="checkbox"/>	<input type="checkbox"/>	<input type="checkbox"/>	<input type="checkbox"/>
		50	45	HSB 50/45/J	79,40 96,87	5x 500146	<input checked="" type="checkbox"/>	<input checked="" type="checkbox"/>	<input type="checkbox"/>	<input type="checkbox"/>	<input type="checkbox"/>	<input type="checkbox"/>	<input type="checkbox"/>
		50	55	HSB 50/55/J	79,90 97,48	5x 500148	<input checked="" type="checkbox"/>	<input checked="" type="checkbox"/>	<input type="checkbox"/>	<input type="checkbox"/>	<input type="checkbox"/>	<input type="checkbox"/>	<input type="checkbox"/>
		50	65	HSB 50/65/J	83,30 101,63	5x 500145	<input checked="" type="checkbox"/>	<input checked="" type="checkbox"/>	<input type="checkbox"/>	<input type="checkbox"/>	<input type="checkbox"/>	<input type="checkbox"/>	<input type="checkbox"/>
Lama circolare per legno (HCS) – ideale in combinazione con riscontro di profondità.													
Per tagli rettilinei lunghi e per tagliare parquet o laminati già posati.		-	-	HSB 100/HCS	70,90 86,50	1x 500139	<input checked="" type="checkbox"/>	<input checked="" type="checkbox"/>	<input type="checkbox"/>	<input type="checkbox"/>	<input type="checkbox"/>	<input type="checkbox"/>	<input type="checkbox"/>
Lama bimetallica Universal per tagli dal pieno													
Accessori per allestimento interni. Per legno duro, legno tenero e tutti gli altri materiali legnosi. Anche per materiali plastici e cartongesso. Elevata velocità di taglio. Estrema durezza e robustezza.		78	32	USB 78/32/Bi	60,30 73,57	5x 500143	<input checked="" type="checkbox"/>	<input checked="" type="checkbox"/>	<input checked="" type="checkbox"/>	<input type="checkbox"/>	<input type="checkbox"/>	<input type="checkbox"/>	<input type="checkbox"/>
		78	42	USB 78/42/Bi	62,90 76,74	5x 500147	<input checked="" type="checkbox"/>	<input checked="" type="checkbox"/>	<input checked="" type="checkbox"/>	<input type="checkbox"/>	<input type="checkbox"/>	<input type="checkbox"/>	<input type="checkbox"/>
		50	35	USB 50/35/Bi	64,50 78,69	5x 500144	<input checked="" type="checkbox"/>	<input checked="" type="checkbox"/>	<input checked="" type="checkbox"/>	<input type="checkbox"/>	<input type="checkbox"/>	<input type="checkbox"/>	<input type="checkbox"/>
		50	65	USB 50/65/Bi	70,70 86,25	5x 500149	<input checked="" type="checkbox"/>	<input checked="" type="checkbox"/>	<input checked="" type="checkbox"/>	<input type="checkbox"/>	<input type="checkbox"/>	<input type="checkbox"/>	<input type="checkbox"/>
Lama bimetallica per metallo													
Ideale per la lavorazione di alluminio e metalli non ferrosi. Con lama ondulata.		50	35	MSB 50/35/Bi	91,80 112,00	5x 500140	<input type="checkbox"/>	<input type="checkbox"/>	<input type="checkbox"/>	<input type="checkbox"/>	<input type="checkbox"/>	<input type="checkbox"/>	<input checked="" type="checkbox"/>
Lama HSS a gomito (HCS). Struttura a segmenti, per lavorare fino all'interno degli angoli.													
Sezionata, per lavori a filo.		-	-	SSB 100/HCS	57,20 69,78	1x 500136	<input checked="" type="checkbox"/>	<input checked="" type="checkbox"/>	<input checked="" type="checkbox"/>	<input checked="" type="checkbox"/>	<input type="checkbox"/>	<input type="checkbox"/>	<input checked="" type="checkbox"/>
Lama speciale													
Ad esempio per distaccare rondelle isolanti ostruite da stucco.		-	-	SSB 32	71,30 86,99	1x 500137	<input type="checkbox"/>	<input type="checkbox"/>	<input checked="" type="checkbox"/>	<input checked="" type="checkbox"/>	<input type="checkbox"/>	<input type="checkbox"/>	<input type="checkbox"/>
Stucchi													
Per asportare rivestimenti e spessori, come ad es. residui di colla o silicani.		-	-	SSP 56,5/1	19,50 23,79	1x 500138	<input type="checkbox"/>	<input type="checkbox"/>	<input type="checkbox"/>	<input checked="" type="checkbox"/>	<input checked="" type="checkbox"/>	<input type="checkbox"/>	<input type="checkbox"/>

■ Lame per legno ■ Lame universali ■ Lama metallica ■ Lame speciali per installatori di infissi e posatori di pavimenti ● adatto

* Prezzi consigliati non vincolanti.
IVA esclusa. IVA 22% inclusa. I prezzi potrebbero subire variazioni.



FESTOOL

220

Lavorazione delle superfici

Panoramica dei prodotti e delle applicazioni 88

Levigatrici elettriche e a batteria

Levigatrice orbitale rotativa ROTEX RO 90 DX, RO 125, RO 150	97
---	----

Levigatrice orbitale ETS 125 R, ETSC 125, ETS EC 125, ETS 150, ETS EC 150	100
--	-----

Levigatrice orbitale RS 100, RS 200, RS 300, RTS 400 R, RTSC 400	106
---	-----

Levigatrice Delta DTS 400 R, DTSC 400	111
--	-----

Levigatrice lineare DUPLEX LS 130	113
--	-----

Levigatrice rotativa RAS 180	114
-------------------------------------	-----

Levigatrice a stelo PLANEX LHS-E 225, LHS 225	115
--	-----

Levigatrice a nastro BS 75, BS 105, CMS-BS	117
---	-----

Levigatrice pneumatica

Levigatrice orbitale pneumatica LEX 3	121
--	-----

Levigatrice orbitale pneumatiche LRS 93, LRS 400	124
---	-----

Lucidatura e oliatore

Lucidatrice rotativa SHINEX RAP 150, POLLUX 180	128
--	-----

Oliatore SURFIX OS	130
---------------------------	-----

Spazzolatrice

Spazzolatrice RUSTOFIX BMS 180	131
---------------------------------------	-----

Accessori e materiale di consumo

132

Il sistema Festool

Lavorazione delle superfici

Panoramica dei prodotti e delle applicazioni

Una rapida e consistente asportazione di materiale o una superficie finemente levigata? Ogni esigenza è determinata dal tipo di lavoro da eseguire. Le levigatrici Festool hanno la risposta perfetta per ogni esigenza. Scegli quindi l'attrezzo sulla base delle applicazioni che rispecchiano maggiormente le tue esigenze.

Pagina 97	98	99	101	110	112
-----------	----	----	-----	-----	-----

RO 90 DX

RO 125

RO 150

ETSC 125

RTSC 400

DTSC 400



Applicazioni

Levigatrice orbitale rotativa ROTEX

Levigatrice a batteria

Superfici piane

Sgrossatura

Levigatura preliminare

Finitura

Microfinitura



Superfici convesse

Sgrossatura

Levigatura preliminare

Finitura

Microfinitura



Angoli interni

Sgrossatura

Levigatura preliminare

Finitura

Microfinitura



Lucidare

Superfici piccole

Superfici grandi

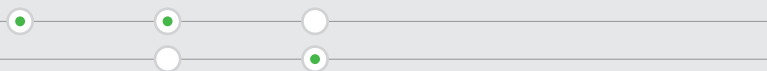

Dati tecnici

	RO 90 DX	RO 125	RO 150	ETSC 125	RTSC 400	DTSC 400
Tensione batteria (V)				18	18	18
Capacità batteria Li Ion (Ah)				3,1	3,1	3,1
Assorbimento elettrico con adattatore di rete (W)	400	500	720	150	150	150
Numero di giri ROTEX (giri/min)	260 - 520	300 - 600	320 - 660			
Numero di giri movimento eccentrico (giri/min)	3.500 - 7.000	3.000 - 6.000	3.300 - 6.800	6.000 - 10.000	6.000 - 10.000	6.000 - 10.000
Corsa di levigatura (mm)	3	3,6	5	2	2	2
Platello Ø/piastra di levigatura (mm)	90	125	150	125	80 x 130	100 x 150
Peso (con batteria agli ioni di litio*) (kg)	1,5	1,9	2,3	1,4*	1,4*	1,4*

Lavorazione delle superfici

Panoramica dei prodotti e delle applicazioni

100 — 102 — 103 — 103 — 104 — 104

ETS 125 R ETS EC 125 ETS 150/3 ETS 150/5 ETS EC 150/3 ETS EC 150/5



Levigatrici orbitali

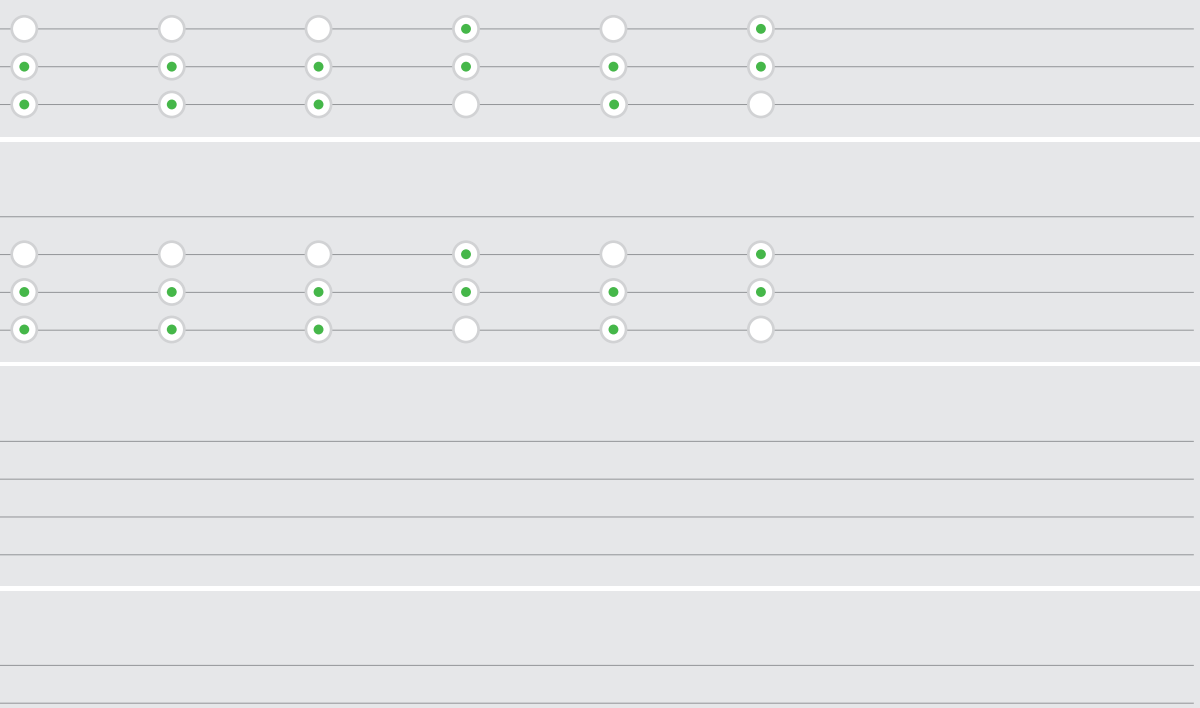

● ideale ○ adatto

	250	400	310	310	400	400
	6.000 - 12.000	6.000 - 10.000	4.000 - 10.000	4.000 - 10.000	6.000 - 10.000	6.000 - 10.000
	2	3	3	5	3	5
	125	125	150	150	150	150
	1,2	1,2	1,8	1,8	1,2	1,2

Lavorazione delle superfici

Panoramica dei prodotti e delle applicazioni

Pagina 106 — 106 — 107 — 108 — 109

RS 100

RS 100 C

RS 200

RS 300

RTS 400 R



Applicazioni

Levigatrice orbitale

Levigatrice orbitale a trasmissione diretta

Superfici piane

Sgrossatura



Levigatura preliminare



Finitura



Microfinitura



Superfici convesse

Sgrossatura

Levigatura preliminare

Finitura

Microfinitura

Angoli interni

Sgrossatura

Levigatura preliminare

Finitura

Microfinitura

Profili

Sgrossatura

Levigatura preliminare

Finitura

Microfinitura

Dati tecnici

Potenza (W)	620	520	330	280	250	
Numero di giri a vuoto (giri/min)	6.000	7.000	4.000 - 10.000	4.000 - 10.000	6.000 - 12.000	
Corsa di levigatura (mm)	5	5	2,4	2,4	2	
Piastra di levigatura (mm)	115 x 221	115 x 221	115 x 225	93 x 175	80 x 130	
Peso (kg)	3,1	3,0	2,5	2,3	1,2	

Lavorazione delle superfici

Panoramica dei prodotti e delle applicazioni

111 ——— 113

DTS 400 R

LS 130



Levigatrice Delta Levigatrice lineare
DUPLEX

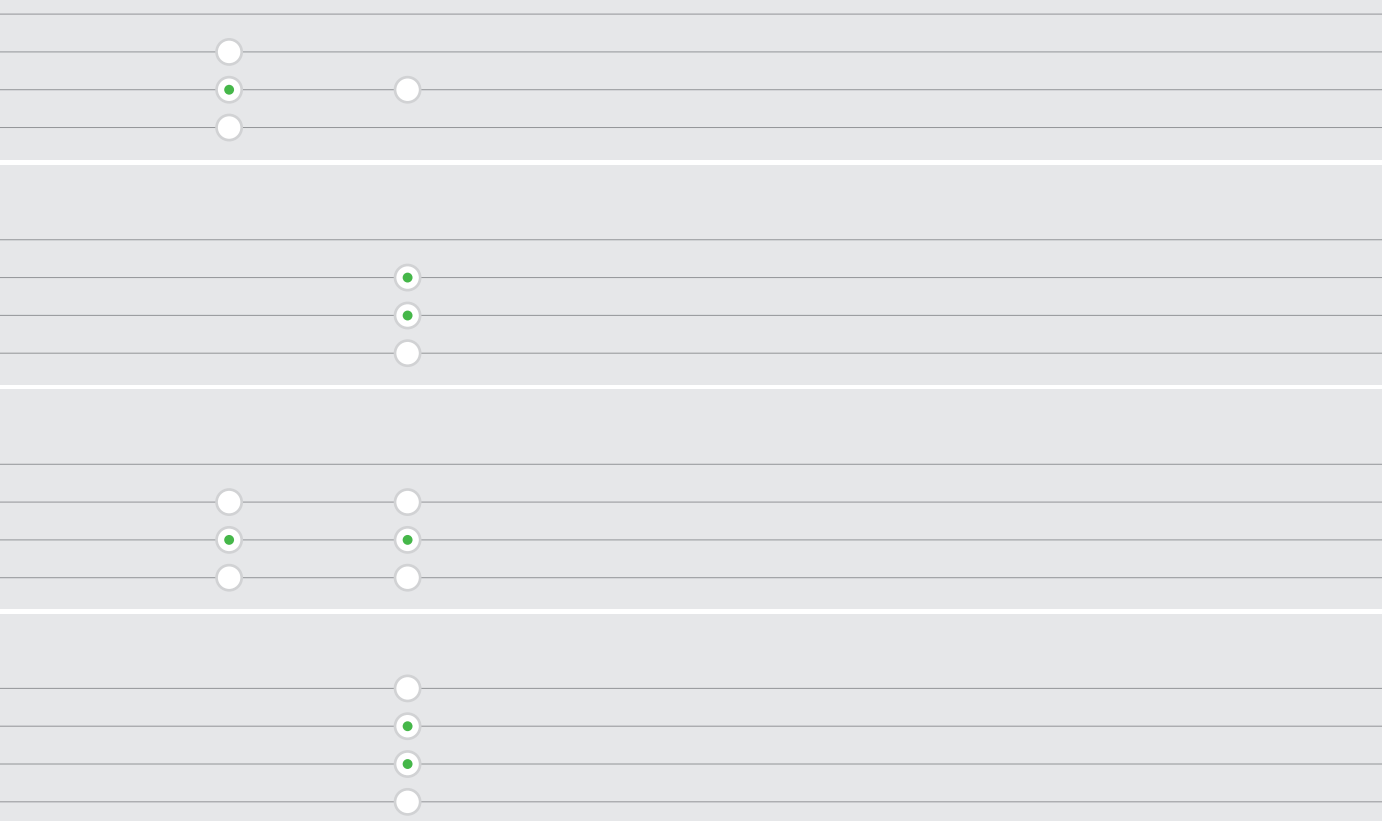

ideale

adatto

	250	260
	6.000 - 12.000	4.000 - 6.000
	2	4
	100 x 150	133 x 80
	1,2	1,7

Lavorazione delle superfici

Panoramica dei prodotti e delle applicazioni

NOVITÀ

Pagina 114

115

116

RAS 180

LHS-E 225

LHS 225



Applicazioni

Levigatrice rotativa

Levigatrice a stelo PLANEX

Superfici piane

Sgrossatura



Levigatura preliminare



Finitura

Microfinitura

Superfici convesse

Sgrossatura



Levigatura preliminare



Finitura

Microfinitura

Cartongesso

Levigatura di cartongesso e stucco per cartongesso



Levigatura di stucco pronto



Levigatura di stucco su soffitti alti



Creazione di superfici a struttura tridimensionale

Dati tecnici

Potenza (W)	1.500	400	550
Numero di giri a vuoto (giri/min)	800 - 4.000	400 - 920	340 - 910
Ø platorello di levigatura (mm)	180	215	215
Lunghezza x altezza nastro (mm)			
Superficie di levigatura (mm)			
Ø utensile (mm)			
Peso (lunghezza 1,10 m) (kg)			3,8
Peso (lunghezza 1,60 m) (kg)			4,6
Peso (kg)	4,2	4,0	

Lavorazione delle superfici

Panoramica dei prodotti e delle applicazioni

Pagina 121 — 122 — 122 — 123 — 123

LEX 3 77

LEX 3 125/3

LEX 3 125/5

LEX 3 150/3

LEX 3 150/5



Applicazioni

Levigatrice orbitale pneumatica LEX

Superfici piane

Sgrossatura		●	●	●	●
Levigatura preliminare		●	●	●	●
Finitura	●	●	●	●	●
Microfinitura	●	●		●	

Superfici convesse

Sgrossatura		●	●	●	●
Levigatura preliminare		●	●	●	●
Finitura	●	●	●	●	●
Microfinitura	●	●		●	

Angoli interni

Sgrossatura					
Levigatura preliminare					
Finitura					
Microfinitura					

Dati tecnici

Pressione di esercizio (pressione idraulica) (bar)	6	6	6	6	6
Corse di lavoro (min ⁻¹)	21.000	19.000	19.000	20.000	20.000
Numero di giri movimento eccentrico (giri/min)	10.500	9.500	9.500	10.000	10.000
Corsa di levigatura (mm)	2,5	3	5	3	5
Ø platorello (mm)	77	125	125	150	150
Piastra di levigatura StickFix (mm)					
Consumo d'aria con carico nominale (l/min)	270	290	290	290	290
Peso (kg)	0,8	1,0	1,0	1,0	1,0

Lavorazione delle superfici

Panoramica dei prodotti e delle applicazioni

123 ——— 124 ——— 125

LEX 3 150/7

LRS 93

LRS 400



Levigatrice orbitale
pneumatica LEX

Levigatrici pneumatiche



ideale

adatto

	6	6	6
	20.000	14.000	14.000
	10.000		
	7	4	4
	150		
		93 x 175	80 x 400
	310	310	390
	1,0	1,5	2,1

Lavorazione delle superfici

Panoramica dei prodotti e delle applicazioni

Pagina 128 — 128 — 129

SHINEX RAP 150-14

SHINEX RAP 150-21

POLLUX 180



Applicazioni

Lucidatrice rotativa

Lucidare

Superfici piccole

Superfici grandi



ideale

adatto

Dati tecnici

Potenza (W)	1.200	1.200	1.500
Numero di giri a vuoto (giri/min)	600 - 1.400	900 - 2.100	800 - 2.400
Ø max platorello di lucidatura (mm)	150	150	180
Mandrino	M14	M14	M14
Peso (kg)	2,1	2,1	3,6



product
design
award
2011



ROTEX RO 90 DX

Rotonda, leviga anche negli angoli.

- ▶ Quattro utensili in uno: per sgrossatura, finitura, levigatura triangolare, lucidatura
- ▶ Lunga durata della macchina grazie ai robusti cuscinetti di supporto degli eccentrici, riduttore a guarnizione doppia e interruttore protetto dalla polvere
- ▶ Lucidatura perfetta grazie al basso numero di giri e all'aspirazione ottimale che contengono il riscaldamento della superficie e impediscono la formazione di polvere, e oscuramenti e impastamenti
- ▶ E con il sistema FastFix sostituisci velocemente il platorello senza nessun attrezzo

Dati tecnici

Potenza [W]	400
Nr. giri: ROTEX-mov. eccentrico [min ⁻¹]	260 - 520
Nr. giri mov. eccentrico [min ⁻¹]	3.500 - 7.000
Corsa di levigatura [mm]	3
Platorello FastFix Ø [mm]	90
Ø attacco aspirazione polvere [mm]	27
Peso [kg]	1,5



■ = Elettronica MMC Multi-Material-Control

Dotazione	Prezzo €*	Cod. prodotto
RO 90 DX FEQ-Plus	500,00	571819
platorello FastFix Ø 90 (morbido-HT), piastra base StickFix DX, Festool PROTECTOR, in SYSTAINER SYS 2 T-LOC	610,00	

* Prezzi consigliati non vincolanti.
IVA esclusa. IVA 22% inclusa.
I prezzi potrebbero subire variazioni.

Sistema accessori
da pagina 134



Abrasivi
da pagina 150

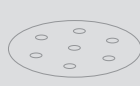

Quattro utensili in uno.

Sgrossare, rifinire, lucidare e levigare ad angolo con un solo utensile. Minori costi d'acquisto, massima flessibilità, possibilità di impiego più ampie. Per una maggiore efficienza e risparmio di tempo.

Lavorazione delle superfici

ROTEX RO 125



design award
winner
2004

ROTEX RO 125



Infinita durata

Con robusto alloggiamento dell'albero eccentrico, corpo macchina doppiamente isolato e interruttori situati in posizione protetta dalla polvere, la ROTEX non teme affatto gli usi continuati.

Universale e maneggevole.

- ▶ Asportazione anche del triplo rispetto a levigatrici orbitali convenzionali grazie a un motore potente e alla combinazione dei movimenti rotatori e orbitali
- ▶ Tre utensili in uno: sgrossatura, finitura e lucidatura – quindi minor investimenti – e grande risparmio di tempo
- ▶ Con il principio Jetstream nessuna formazione di polvere per tutelare la tua salute
- ▶ E con il sistema FastFix sostituisci velocemente il platorello senza nessun attrezzo

Dati tecnici

Potenza (W)	500
Nr. giri: ROTEX-mov. eccentrico (min ⁻¹)	300 – 600
Nr. giri mov. eccentrico (min ⁻¹)	3.000 – 6.000
Corsa di levigatura (mm)	3,6
Platorello FastFix Ø (mm)	125
Ø attacco aspirazione polvere (mm)	27
Peso (kg)	1,9



■ = Elettronica MMC Multi-Material-Control

Dotazione	Prezzo €*	Cod. prodotto
RO 125 FEQ-Plus	519,00	571779
platorello FastFix Ø 125 mm (morbido-HT), Festool PROTECTOR, in SYSTAINER SYS 2 T-LOC	633,18	

* Prezzi consigliati non vincolanti.
IVA esclusa. IVA 22% inclusa.
I prezzi potrebbero subire variazioni.

Sistema accessori
da pagina 135



Abrasivi
da pagina 150



Lavorazione delle superfici

Levigatrice orbitale rotativa ROTEX RO 150



03

ROTEX RO 150

Massima versatilità per risultati eccellenti.

- ▶ Tre utensili in uno: sgrossatura, finitura e lucidatura – quindi minor investimenti – e grande risparmio di tempo
- ▶ E con il sistema FastFix sostituisci velocemente il platorello senza nessun attrezzo
- ▶ Superfici prestigiose, prive di rigature grazie al movimento orbitale
- ▶ Levigatura a filo bordo grazie al PROTECTOR Festool

Dati tecnici

Potenza [W]	720
Nr. giri: ROTEX-mov. eccentrico (min ⁻¹)	320 – 660
Nr. giri mov. eccentrico (min ⁻¹)	3.300 – 6.800
Corsa di levigatura (mm)	5
Platorello FastFix Ø (mm)	150
Ø attacco aspirazione polvere (mm)	27
Peso (kg)	2,3



■ = Elettronica MMC Multi-Material-Control

Dotazione	Prezzo €*	Cod. prodotto
platorello FastFix Ø 150 (morbido-HT), Festool PROTECTOR		
RO 150 FEQ in cartone	568,00 692,96	575066
RO 150 FEQ-Plus in SYSTAINER SYS 3 T-LOC	610,00 744,20	575069



Rapido cambio del platorello senza attrezzi

Semplice, rapido e sicuro. Grazie al sistema FastFix non sono necessari attrezzi ma bastano le mani per cambiare il platorello. E puoi continuare subito a lavorare senza perdere tempo!

* Prezzi consigliati non vincolanti.
IVA esclusa. IVA 22% inclusa.
I prezzi potrebbero subire variazioni.

Sistema accessori
da pagina 136



Abrasivi
da pagina 150



Lavorazione delle superfici

Levigatrice orbitale ETS 125 R

ETS 125 R



Maneggevole, per lavorare senza fatica.

La struttura compatta rende questa levigatrice adatta all'uso con una sola mano, sia con la destra che con la sinistra. La bilanciatura ottimizzata riduce le vibrazioni di platorello o piastra di levigatura. Per un lavoro meno faticoso.

Levigatrice compatta monomanuale.

- ▶ Lavorare senza fatica: con la forma compatta ed ergonomica, solo 1,2 kg di peso e una distribuzione del peso perfettamente bilanciata
- ▶ Fino al 25% in più di asportazione: la nuova elettronica di regolazione MMC trasferisce i 250 Watt di potenza direttamente sulla superficie di lavoro
- ▶ In salute e meno lavoro di correzione: in combinazione con unità mobile di aspirazione o con sacchetto raccogli-polvere Longlife e PROTECTOR innestabile per levigare delicatamente lungo le superfici di finestre, telai e riempimenti
- ▶ Per un utilizzo prolungato: sacchetto raccogli-polvere Longlife svuotabile e riutilizzabile in tessuto non tessuto in fibra di poliestere di lunga durata

Dati tecnici

Potenza (W)	250
Nr. giri mov. eccentrico (min ⁻¹)	6.000 - 12.000
Corsa di levigatura (mm)	2
Platorello di levigatura intercambiabile Ø (mm)	125
Ø attacco aspirazione polvere (mm)	27
Peso (kg)	1,2



■ = Elettronica

Dotazione	Prezzo €*	Cod. prodotto
platorello StickFix Ø 125 mm (morbido-HT), Festool PROTECTOR, Sacchetto raccogli-polvere Longlife		
ETS 125 REQ in cartone	295,00 359,90	201213
ETS 125 REQ-Plus in SYSTAINER SYS 2 T-LOC	327,00 398,94	574636

* Prezzi consigliati non vincolanti.
IVA esclusa. IVA 22% inclusa.
I prezzi potrebbero subire variazioni.

Sistema accessori da pagina 137



Abrasivi da pagina 150



Lavorazione delle superfici

Levigatrice orbitale a batteria ETSC 125

NOVITÀ



Motore EC-TEC senza carboncini, per una lunga durata e un rendimento eccezionale

03

ETSC 125



L'ergonomica levigatrice monomanuale a batteria.

- ▶ Compatta ed ergonomica: senza cavo e tubo flessibile, con ergonomia perfetta, altezza costruttiva contenuta e solo 1,4 kg di peso
- ▶ Potente: la batteria Ergo da 18 V in combinazione con il motore EC-TEC brushless garantisce una potenza paragonabile a quella degli utensili a filo
- ▶ Senza interruzioni: grazie alle batterie da 3,1 Ah che durano più di quanto serve a caricarle
- ▶ Funzionamento illimitato: per un funzionamento elettrico illimitato, la batteria si può sostituire con un adattatore di rete plug it (compreso nel set e disponibile come accessorio)

Dati tecnici

Tensione batteria [V]	18
Capacità batteria al litio [Ah]	3,1
Giri a vuoto (min ⁻¹)	6.000 - 10.000
Corsa di levigatura [mm]	2
Platorello di levigatura intercambiabile Ø [mm]	125
Ø attacco aspirazione polvere [mm]	27
Peso con batteria [kg]	1,4



■ = Elettronica MMC Multi-Material-Control

Dotazione

Dotazione	Prezzo €*	Cod. prodotto
platorello StickFix Ø 125 mm (morbido-HT), Festool PROTECTOR, Sacchetto raccogli-polvere Longlife		
ETSC 125 Li-Basic senza batteria, senza carica batteria, in SYSTAINER SYS 2 T-LOC	286,00 348,92	201533
ETSC 125 Li 3,1-Plus 2 x Batteria BP 18 Li 3,1 ERGO, caricabatterie rapido TCL 6, in SYSTAINER SYS 2 T-LOC	489,00 596,58	576899
ETSC 125 Li 3,1-Set 2 x Batteria BP 18 Li 3,1 ERGO, caricabatterie rapido TCL 6, Adattatore di rete ACA 18V ERGO, in SYSTAINER SYS-Combi 2	614,00 749,08	201527

Mobilità massima.

Lavorare senza fatica sopra testa, in verticale o in punti difficilmente raggiungibili – senza cavo di alimentazione e tubo flessibile, con un'ergonomia perfetta e solo 1,4 kg di peso (batteria inclusa), distribuzione del peso perfettamente bilanciata.

* Prezzi consigliati non vincolanti.
IVA esclusa. IVA 22% inclusa.
I prezzi potrebbero subire variazioni.

Sistema accessori
da pagina 137



Abrasivi
da pagina 150



Lavorazione delle superfici

Levigatrice orbitale ETS EC 125

Motore EC-TEC senza carboncini, per una lunga durata e un rendimento eccezionale



ETS EC 125



Compatta fuori, studiata nei minimi dettagli dentro.

ETS 125/3 è specializzata nella finitura e microfinitura nella classe degli utensili compatti. Come levigatrice monomanuale con ottimo rapporto peso/prestazioni e una corsa di levigatura di 3 mm, consente di ottenere la massima qualità superficiale.

La levigatrice compatta per una finitura perfetta.

- ▶ Lunga durata dell'utensile grazie al motore con tecnologia EC senza spazzole e con il nuovo freno platorello rivestito in metallo duro
- ▶ Regolazione continua del numero di giri e mantenimento costante in caso di carico
- ▶ L'interruttore a tasto in posizione ideale impedisce l'accensione e lo spegnimento incontrollati
- ▶ Con platorello Jetstream per un'aspirazione ottimale

Dati tecnici

Potenza (W)	400
Nr. giri mov. eccentrico (min ⁻¹)	6.000 - 10.000
Corsa di levigatura (mm)	3
Platorello di levigatura intercambiabile Ø (mm)	125
Ø attacco aspirazione polvere (mm)	27
Peso (kg)	1,2



■ = Elettronica MMC Multi-Material-Control

Dotazione	Prezzo €*	Cod. prodotto
platorello StickFix Ø 125 mm (morbido-HT), chiave di servizio		
ETS EC 125/3 EQ in cartone	508,00 619,76	571895
ETS EC 125/3 EQ-Plus in SYSTAINER SYS 2 T-LOC	542,00 661,24	571894
ETS EC 125/3 EQ-Plus-GQ tubo flessibile di aspirazione D27/22x3,5 m AS-GQ (in SYSTAINER SYS 3 T-LOC), in SYSTAINER SYS 2 T-LOC	674,00 822,28	574641
ETS EC 125/3 EQ-GQ tubo di aspirazione D27/22x3,5 m AS-GQ (in cartone), in cartone	641,00 782,02	574642

* Prezzi consigliati non vincolanti.
IVA esclusa. IVA 22% inclusa.
I prezzi potrebbero subire variazioni.

Sistema accessori
da pagina 137



Abrasivi
da pagina 150





ETS 150



Levigatrice perfetta per la finitura.

- ▶ La ETS 150 è disponibile in due varianti: con corsa di levigatura da 3 mm per una finitura superficiale perfetta oppure con corsa di levigatura da 5 mm, per la levigatura intermedia
- ▶ Lunga durata grazie ai cuscinetti a sfere a doppio corpo
- ▶ Il peso di soli 1,8 kg facilita notevolmente il lavoro
- ▶ Frena-platorello per un lavoro sicuro e preciso senza costi aggiuntivi per le ripassature

Dati tecnici	ETS 150/3	ETS 150/5
Potenza [W]	310	310
Nr. giri mov. eccentrico (min ⁻¹)	4.000 – 10.000	4.000 – 10.000
Corsa di levigatura (mm)	3	5
Platorello di levigatura intercambiabile Ø (mm)	150	150
Ø attacco aspirazione polvere (mm)	27	27
Peso (kg)	1,8	1,8



■ = Elettronica MMC Multi-Material-Control

Dotazione	Prezzo €*	Cod. prodotto
telaino con sacchetto filtro, chiave di servizio		
ETS 150/3 EQ	346,00	575023
platorello StickFix Ø 150 mm MULTI-JETSTREAM 2 (supermorbido), in cartone	422,12	
ETS 150/3 EQ-Plus	384,00	575022
platorello StickFix Ø 150 mm MULTI-JETSTREAM 2 (supermorbido), in SYSTAINER SYS 3 T-LOC	468,48	
ETS 150/5 EQ	346,00	575057
platorello StickFix Ø 150 mm MULTI-JETSTREAM 2 (morbido-HT), in cartone	422,12	
ETS 150/5 EQ-Plus	384,00	575056
platorello StickFix Ø 150 mm MULTI-JETSTREAM 2 (morbido-HT), in SYSTAINER SYS 3 T-LOC	468,48	

* Prezzi consigliati non vincolanti.
IVA esclusa. IVA 22% inclusa.
I prezzi potrebbero subire variazioni.

Sistema accessori
da pagina 138



Abrasivi
da pagina 150



Perfetta qualità della superficie.

ETS 150/3 è specializzata nella finitura e microfinitura. Con il peso più leggero della sua classe e una corsa di levigatura di 3 mm ottiene la migliore finitura superficiale. ETS 150/5 con corsa da 5 mm è la migliore per l'inizio della levigatura, ad esempio nella levigatura intermedia della vernice. La sua maneggevolezza è un modello di ergonomia.

Lavorazione delle superfici

Levigatrice orbitale ETS EC 150

Motore EC-TEC senza carboncini, per una lunga durata e un rendimento eccezionale



ETS EC 150



La levigatura ha molte facce. Noi le abbiamo considerate tutte.

Lavori sopra testa, su superfici verticali o su bordi stretti non sono un problema per la nuova ETS EC 150. Grazie al potente motore senza spazzole EC-TEC, la compatta ETS EC 150 è l'ideale quando si lavora con una sola mano.

La levigatrice compatta per una finitura perfetta.

- ▶ Preselezione continua del numero di giri e mantenimento costante durante il funzionamento
- ▶ Ottima finitura superficiale grazie alla corsa di levigatura di 3 mm
- ▶ Lunga durata dell'utensile grazie al motore con tecnologia EC senza spazzole e con il nuovo frena platorello rivestito in metallo duro
- ▶ Massima ergonomia: compatta e leggerissima con un peso di soli 1,2 kg di peso

Dati tecnici	ETS EC 150/3	ETS EC 150/5
Potenza (W)	400	400
Nr. giri mov. eccentrico (min ⁻¹)	6.000 – 10.000	6.000 – 10.000
Corsa di levigatura (mm)	3	5
Platorello di levigatura intercambiabile Ø (mm)	150	150
Ø attacco aspirazione polvere (mm)	27	27
Peso (kg)	1,2	1,2



☐ = Elettronica MMC Multi-Material-Control

Dotazione	Prezzo €*	Cod. prodotto
chiave di servizio		
ETS EC 150/3 EQ	508,00	575032
platorello StickFix Ø 150 mm MULTI-JETSTREAM 2 (supermorbido), in cartone	619,76	
ETS EC 150/3 EQ-Plus	542,00	575031
platorello StickFix Ø 150 mm MULTI-JETSTREAM 2 (supermorbido), in SYSTAINER SYS 2 T-LOC	661,24	
ETS EC 150/3 EQ-Plus-GQ	674,00	575399
platorello StickFix Ø 150 mm MULTI-JETSTREAM 2 (supermorbido), tubo flessibile di aspirazione D27/22x3,5 m AS-GQ (in SYSTAINER SYS 3 T-LOC), in SYSTAINER SYS 2 T-LOC	822,28	
ETS EC 150/3 EQ-GQ	641,00	575400
platorello StickFix Ø 150 mm MULTI-JETSTREAM 2 (supermorbido), tubo di aspirazione D27/22x3,5 m AS-GQ (in cartone), in cartone	782,02	
ETS EC 150/5 EQ	508,00	575043
platorello StickFix Ø 150 mm MULTI-JETSTREAM 2 (morbido-HT), in cartone	619,76	
ETS EC 150/5 EQ-Plus	542,00	575042
platorello StickFix Ø 150 mm MULTI-JETSTREAM 2 (morbido-HT), in SYSTAINER SYS 2 T-LOC	661,24	
ETS EC 150/5 EQ-Plus-GQ	674,00	575402
platorello StickFix Ø 150 mm MULTI-JETSTREAM 2 (morbido-HT), tubo flessibile di aspirazione D27/22x3,5 m AS-GQ (in SYSTAINER SYS 3 T-LOC), in SYSTAINER SYS 2 T-LOC	822,28	
ETS EC 150/5 EQ-GQ	641,00	575403
platorello StickFix Ø 150 mm MULTI-JETSTREAM 2 (morbido-HT), tubo di aspirazione D27/22x3,5 m AS-GQ (in cartone), in cartone	782,02	

* Prezzi consigliati non vincolanti.

IVA esclusa. IVA 22% inclusa.

I prezzi potrebbero subire variazioni.

Sistema accessori da pagina 138



Abrasivi da pagina 150





Come si ottiene una superficie perfetta? Semplicemente con sistema.

Una rapida rimozione di materiale, una superficie finemente levigata, una rifinitura perfetta o la preparazione per una tiratura a specchio. Nessun altro campo di applicazione pone così tante sfide all'idea di sistema che coltiviamo quando progettiamo e sviluppiamo attrezzi per la levigatura. Attrezzi robusti ed ergonomici adatti per essere utilizzati a lungo e senza mai stancare. Con platorelli e piastre studiate per ogni specifica esigenza che trasferiscono la potenza in modo corretto. Abrasivi sviluppati con la medesima cura degli attrezzi stessi.

Un'idea di sistema che pone al centro l'attrezzo perfetto e il risultato perfetto. E soprattutto l'uomo, per il quale abbiamo creato ognuno dei nostri utensili.

Il sistema di platorelli.

Platorelli consoni alle esigenze di ogni applicazione, in diversi gradi di durezza da supermorbido a rigido. Rapidi da sostituire e, grazie al principio Jetstream con uno sviluppo contenuto di calore e idonei per un'aspirazione efficace.

Il sistema di abrasivi.

Studiato per adattarsi in modo ottimale alla macchina, ai platorelli e all'aspiratore. Specifico per ogni tipo di impiego, dalla levigatura grossa a quella fine. Dalla lunga durata, con lo strato aderente StickFix è facile e rapido da sostituire.

Il sistema di aspirazione e di organizzazione della postazione di lavoro.

Una postazione di lavoro organizzata a dovere consente di risparmiare percorsi inutili e tempo prezioso. E con un buon impianto di aspirazione si mantiene l'aria pulita dalla polvere. Si ottengono così risultati più soddisfacenti e si proteggono i polmoni dalla polvere di levigatura.



Lavorazione delle superfici

Levigatrice orbitale RS 100



product
design
award

2001

RS 100



Elevata potenza d'asportazione.

Le levigatrici da sgrossatura Festool sono progettate per una potente asportazione grazie al moto riduttore. Sono perciò perfettamente adatte per asportare strati vecchi, spessi e duri su grandi superfici.



La specialista della levigatura con aspirazione.

- ▶ Trasmissione con riduttore per un'asportazione elevata – perfetta per rimuovere rivestimenti ostinati
- ▶ Rotazione fluida e bilanciata e salute protetta durante il lavoro, grazie al VibrationsStop
- ▶ Massima pulizia sul lavoro – una perfetta aspirazione per un'aria pulita priva di polvere e una visione libera sull'area di lavoro
- ▶ risultati di lavoro perfetti e lavoro senza fatica grazie alla posizione ottimale del baricentro

Dati tecnici	RS 100 Q	RS 100 CQ
Potenza (W)	620	520
Giri a vuoto (min ⁻¹)	6.000	7.000
N° di giri (min ⁻¹)	12.000	14.000
Corsa di levigatura (mm)	5	5
Piastra di levigatura intercambiabile (mm)	115 x 221	115 x 221
Ø attacco aspirazione polvere (mm)	27	27
Peso (kg)	3,1	3



Dotazione	Prezzo €*	Cod. prodotto
RS 100 Q piastra di levigatura StickFix 115 x 225 mm, telaio con sacchetto filtro, in cartone	567,00 691,74	567757
RS 100 Q-Plus piastra di levigatura StickFix 115 x 225 mm, telaio con sacchetto filtro, in SYSTAINER SYS 2 T-LOC	609,00 742,98	567697
RS 100 CQ piastra di levigatura StickFix 115 x 221 mm, in cartone	521,00 635,62	567759
RS 100 CQ-Plus piastra di levigatura StickFix 115 x 221 mm, in SYSTAINER SYS 2 T-LOC	559,00 681,98	567699

* Prezzi consigliati non vincolanti.
IVA esclusa. IVA 22% inclusa.
I prezzi potrebbero subire variazioni.

Sistema accessori
da pagina 139

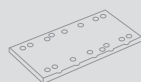

Abrasivi
da pagina 150

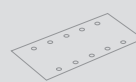



RS 200



La levigatrice di finitura per grandi superfici.

- ▶ Qualità di lavorazione eccellente su grandi superfici, realizza levigature intermedie e finali di strati di vernice grazie alla grande piastra di levigatura e all'alto numero di giri
- ▶ Elevata qualità delle superfici grazie alla grande piastra
- ▶ Possibilità di levigare a filo su tre lati
- ▶ Lunga durata grazie al corpo macchina robusto e isolato dalla polvere alla piastra MPE estremamente resistente

Dati tecnici	RS 200 EQ	RS 200 Q
Potenza [W]		330
Potenza [W]	330	
Giri a vuoto (min ⁻¹)	4.000 - 10.000	10.000
N° di giri (min ⁻¹)	8.000 - 20.000	20.000
Corsa di levigatura (mm)	2,4	2,4
Piastra di levigatura intercambiabile (mm)	115 x 225	115 x 225
Ø attacco aspirazione polvere (mm)	27	27
Peso (kg)	2,5	2,5



■ = Elettronica

Dotazione	Prezzo €*	Cod. prodotto
piastra di levigatura StickFix 115 x 225 mm, telaio con sacchetto filtro		
RS 200 Q	425,00	567764
in cartone	518,50	
RS 200 EQ	469,00	567763
in cartone	572,18	
RS 200 EQ-Plus	505,00	567841
in SYSTAINER SYS 2 T-LOC	616,10	

* Prezzi consigliati non vincolanti.
IVA esclusa. IVA 22% inclusa.
I prezzi potrebbero subire variazioni.

Sistema accessori
da pagina 139

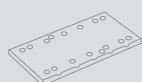

Abrasivi
da pagina 150

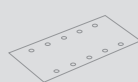

Perfetta levigatura.

RS 200 con una corsa di 2,4 mm e trasmissione diretta è l'utensile ideale per ottenere una qualità di lavorazione eccellente su grandi superfici. Con la sua grande piastra di levigatura realizza levigature intermedie e finali di strati di vernice, ad esempio su porte e su grandi superfici di mobili. I lavori di ripassatura sono minimi grazie al fatto che è possibile lavorare vicino ai bordi e agli angoli.

Lavorazione delle superfici

Levigatrice orbitale RS 300



product
design
award

2001

RS 300



Quando gli spazi sono stretti.

Con la RS 300 puoi lavorare ovunque! Grazie alle diverse piastre di levigatura si adatta ad ogni impiego.

Multitalento.

- ▶ Piastre di levigatura intercambiabili per applicazioni versatili
- ▶ Rapporto ottimale tra dimensioni, peso e platorello – per lavorare in modo poco affaticante
- ▶ La forma ergonomica è l'ideale anche in punti verticali e sopra testa
- ▶ Lunga durata, dovuta alla stabilità dei cuscinetti, al bloccaggio degli elementi oscillanti e alla piastra di levigatura MPE estremamente resistente

Dati tecnici	RS 300 EQ	RS 300 Q
Potenza (W)		280
Potenza (W)	280	
Giri a vuoto (min ⁻¹)	4.000 – 10.000	10.000
N° di giri (min ⁻¹)	8.000 – 20.000	20.000
Corsa di levigatura (mm)	2,4	2,4
Piastra di levigatura intercambiabile (mm)	93 x 175	93 x 175
Ø attacco aspirazione polvere (mm)	27	27
Peso (kg)	2,3	2,3



■ = Elettronica

Dotazione	Prezzo €*	Cod. prodotto
piastra di levigatura StickFix 93 x 175, telaio con sacchetto filtro		
RS 300 Q in cartone	324,00 395,28	567490
RS 300 EQ in cartone	361,00 440,42	567489
RS 300 EQ-Plus in SYSTEMAINER SYS 2 T-LOC	406,00 495,32	567845
RS 300 EQ-Set piastra di levigatura tipo «ferro da stiro», in SYSTEMAINER SYS 2 T-LOC	431,00 525,82	567848

* Prezzi consigliati non vincolanti.
IVA esclusa. IVA 22% inclusa.
I prezzi potrebbero subire variazioni.

Sistema accessori
da pagina 139

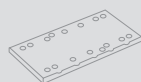

Abrasivi
da pagina 150

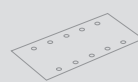

Lavorazione delle superfici

Levigatrice orbitale RTS 400 R



03

RTS 400 R

La compatta per l'uso monomanuale.

- ▶ Lavorare senza fatica: con la forma compatta ed ergonomica, solo 1,2 kg di peso e una distribuzione del peso perfettamente bilanciata
- ▶ Fino al 25% in più di asportazione: la nuova elettronica di regolazione MMC trasferisce i 250 Watt di potenza direttamente sulla superficie di lavoro
- ▶ In salute e meno lavoro di correzione: in combinazione con unità mobile di aspirazione o con sacchetto raccogli-polvere Longlife e PROTECTOR innestabile per levigare delicatamente lungo le superfici di finestre, telai e riempimenti
- ▶ Per un utilizzo prolungato: sacchetto raccogli-polvere Longlife svuotabile e riutilizzabile in tessuto non tessuto in fibra di poliestere di lunga durata

Dati tecnici

Potenza [W]	250
Giri a vuoto (min ⁻¹)	6.000 - 12.000
N° di giri (min ⁻¹)	12.000 - 24.000
Corsa di levigatura (mm)	2
Piastra di levigatura intercambiabile (mm)	80 x 130
Ø attacco aspirazione polvere (mm)	27
Peso (kg)	1,2



■ = Elettronica

Dotazione	Prezzo €*	Cod. prodotto
piastra di levigatura StickFix 80 x 130, Festool PROTECTOR, Sacchetto raccogli-polvere Longlife		
RTS 400 REQ	295,00	201224
in cartone	359,90	
RTS 400 REQ-Plus	327,00	574634
in SYSTAINER SYS 2 T-LOC	398,94	



Operazioni pulite.

Una perfetta aspirazione per un'aria pulita priva di polvere e una visione libera sull'area di lavoro.

* Prezzi consigliati non vincolanti.
IVA esclusa. IVA 22% inclusa.
I prezzi potrebbero subire variazioni.

Sistema accessori
da pagina 140

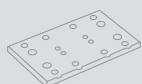

Abrasivi
da pagina 150

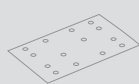

Lavorazione delle superfici

Levigatrice orbitale a batteria RTSC 400

NOVITÀ

Motore EC-TEC senza carboncini, per una lunga durata e un rendimento eccezionale



RTSC 400



Esclusiva: con batteria o cavo.

Per tutti gli impieghi che richiedono prestazioni più durature si può sostituire la batteria Ergo da 18 V con un adattatore di rete plug it (compreso nel set e disponibile come accessorio). E, in combinazione al cavo plug it, nasce una macchina collegata alla rete di durata illimitata per un funzionamento elettrico continuo – ideale in abbinamento a un'unità mobile d'aspirazione Festool.

L'ergonomica levigatrice orbitale monomanuale. A batteria.

- ▶ Compatta ed ergonomica: senza cavo e tubo flessibile, con ergonomia perfetta, altezza costruttiva contenuta e solo 1,4 kg di peso
- ▶ Potente: la batteria Ergo da 18 V in combinazione con il motore EC-TEC brushless garantisce una potenza paragonabile a quella degli utensili a filo
- ▶ Senza interruzioni: grazie alle batterie da 3,1 Ah che durano più di quanto serve a caricarle
- ▶ Funzionamento illimitato: per un funzionamento elettrico illimitato, la batteria si può sostituire con un adattatore di rete plug it (compreso nel set e disponibile come accessorio)

Dati tecnici

Tensione batteria (V)	18
Capacità batteria al litio (Ah)	3,1
Giri a vuoto (min ⁻¹)	6.000 - 10.000
Corsa di levigatura (mm)	2
Piastra di levigatura intercambiabile (mm)	80 x 130
Ø attacco aspirazione polvere (mm)	27
Peso con batteria (kg)	1,4



■ = Elettronica MMC Multi-Material-Control

Dotazione	Prezzo €*	Cod. prodotto
piastra di levigatura StickFix 80 x 130, Festool PROTECTOR, Sacchetto raccogli-polvere Longlife		
RTSC 400 Li-Basic senza batteria, senza carica batteria, in SYSTAINER SYS 2 T-LOC	286,00 348,92	201519
RTSC 400 Li 3,1-Plus 2 x Batteria BP 18 Li 3,1 ERGO, caricabatterie rapido TCL 6, in SYSTAINER SYS 2 T-LOC	489,00 596,58	576897
RTSC 400 Li 3,1-Set 2 x Batteria BP 18 Li 3,1 ERGO, caricabatterie rapido TCL 6, Adattatore di rete ACA 18V ERGO, in SYSTAINER SYS-Combi 2	614,00 749,08	201513

* Prezzi consigliati non vincolanti.
IVA esclusa. IVA 22% inclusa.
I prezzi potrebbero subire variazioni.

Sistema accessori
da pagina 140

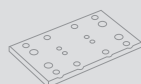

Abrasivi
da pagina 150

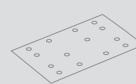



DTS 400 R



La levigatrice compatta per angoli e spigoli.

- ▶ Lavorare senza fatica: con la forma compatta ed ergonomica, solo 1,2 kg di peso e una distribuzione del peso perfettamente bilanciata
- ▶ Fino al 25% in più di asportazione: la nuova elettronica di regolazione MMC trasferisce i 250 Watt di potenza direttamente sulla superficie di lavoro
- ▶ In salute e meno lavoro di correzione: in combinazione con unità mobile di aspirazione o con sacchetto raccogli-polvere Longlife e PROTECTOR innestabile per levigare delicatamente lungo le superfici di finestre, telai e riempimenti
- ▶ Per un utilizzo prolungato: sacchetto raccogli-polvere Longlife svuotabile e riutilizzabile in tessuto non tessuto in fibra di poliestere di lunga durata

Dati tecnici

Potenza [W]	250
Giri a vuoto (min ⁻¹)	6.000 - 12.000
Corsa di levigatura (mm)	2
Piastra di levigatura intercambiabile (mm)	100 x 150
Ø attacco aspirazione polvere (mm)	27
Peso (kg)	1,2



■ = Elettronica

Dotazione	Prezzo €*	Cod. prodotto
piastra di levigatura StickFix 100 x 150 mm, Festool PROTECTOR, Sacchetto raccogli-polvere Longlife		
DTS 400 REQ	295,00	201231
in cartone	359,90	
DTS 400 REQ-Plus	327,00	574635
in SYSTAINER SYS 2 T-LOC	398,94	

Levigare negli angoli e spigoli.

Preparazione ottimale di finestre e porte – DTS 400, con una piastra a ferro da stiro, si guida in modo sicuro sui bordi stretti e negli angoli.

* Prezzi consigliati non vincolanti.
IVA esclusa. IVA 22% inclusa.
I prezzi potrebbero subire variazioni.

Sistema accessori
da pagina 140



Abrasivi
da pagina 150



Lavorazione delle superfici

Levigatrice a delta a batteria DTSC 400

NOVITÀ

Motore EC-TEC senza carboncini, per una lunga durata e un rendimento eccezionale



DTSC 400



Meno rilavorazioni.

PROTECTOR per levigare delicatamente lungo le superfici di finestre, cornici e infissi.

L'ergonomica levigatrice per angoli a batteria.

- ▶ Compatta ed ergonomica: senza cavo e tubo flessibile, con ergonomia perfetta, altezza costruttiva contenuta e solo 1,4 kg di peso
- ▶ Potente: la batteria Ergo da 18 V in combinazione con il motore EC-TEC brushless garantisce una potenza paragonabile a quella degli utensili a filo
- ▶ Senza interruzioni: grazie alle batterie da 3,1 Ah che durano più di quanto serve a caricarle
- ▶ Funzionamento illimitato: per un funzionamento elettrico illimitato, la batteria si può sostituire con un adattatore di rete plug it (compreso nel set e disponibile come accessorio)

Dati tecnici

Tensione batteria (V)	18
Capacità batteria al litio (Ah)	3,1
Giri a vuoto (min ⁻¹)	6.000 - 10.000
Corsa di levigatura (mm)	2
Piastra di levigatura intercambiabile (mm)	100 x 150
Ø attacco aspirazione polvere (mm)	27
Peso con batteria (kg)	1,4



■ = Elettronica MMC Multi-Material-Control

Dotazione	Prezzo €*	Cod. prodotto
piastra di levigatura StickFix 100 x 150 mm, Festool PROTECTOR, Sacchetto raccogli-polvere Longlife		
DTSC 400 Li-Basic senza batteria, senza carica batteria, in SYSTAINER SYS 2 T-LOC	286,00 348,92	201526
DTSC 400 Li 3,1-Plus 2 x Batteria BP 18 Li 3,1 ERGO, caricabatterie rapido TCL 6, in SYSTAINER SYS 2 T-LOC	489,00 596,58	576898
DTSC 400 Li 3,1-Set 2 x Batteria BP 18 Li 3,1 ERGO, caricabatterie rapido TCL 6, Adattatore di rete ACA 18V ERGO, in SYSTAINER SYS-Combi 2	614,00 749,08	201520

* Prezzi consigliati non vincolanti.
IVA esclusa. IVA 22% inclusa.
I prezzi potrebbero subire variazioni.

Sistema accessori
da pagina 140



Abrasivi
da pagina 150



Lavorazione delle superfici

Levigatrice lineare DUPLEX LS 130



03

DUPLEX LS 130

La specialista per i profili.

- ▶ Sostituzione conveniente del lavoro manuale su battute e profili, anche grazie al movimento lineare – senza fatica
- ▶ Ampie possibilità di utilizzo grazie alla disponibilità di differenti piastre di levigatura e abrasivi
- ▶ Cambio della piastra di levigatura semplice, rapido e senza utensili
- ▶ Lunga durata grazie alla costruzione soggetta a minima usura

Dati tecnici

Potenza [W]	260
Giri a vuoto (min ⁻¹)	4.000 – 6.000
N° di giri (min ⁻¹)	8.000 – 12.000
Corsa di levigatura (mm)	4
Piastra di levigatura intercambiabile (mm)	133 x 80
Ø attacco aspirazione polvere (mm)	27
Peso (kg)	1,7



■ = Elettronica

Dotazione	Prezzo €*	Cod. prodotto
LS 130 EQ-Plus	455,00	567850
piastra sagomata standard, piastra di levigatura a 90°, in SYSTAINER SYS 1 T-LOC	555,10	

* Prezzi consigliati non vincolanti.
IVA esclusa. IVA 22% inclusa.
I prezzi potrebbero subire variazioni.

Sistema accessori
da pagina 141

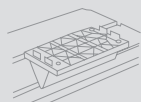

Abrasivi
da pagina 150

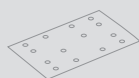

Raggi e profili.

La DUPLEX è ideale per la levigatura di raggi e profili. Ciò è possibile grazie al suo movimento lineare, al kit per il fai da te e ad una grande scelta di piastre di levigatura.

Lavorazione delle superfici

Smerigliatrice rotative RAS 180



RAS 180



Elettronica MMC.

RAS è perfettamente adatta a impieghi gravosi continui grazie all'avviamento dolce, al numero di giri costante e ad una protezione contro i sovraccarichi mediante controllo della temperatura.

La grande levigatrice per grossature.

- ▶ Particolarmente conveniente, progettata per realizzare una elevata asportazione di materiale su grandi superfici
- ▶ Posto di lavoro pulito, vista libera e ambiente di lavoro sano grazie all'ottimale aspirazione
- ▶ A tutela della salute: equipaggiamento antistatico per una maggiore sicurezza durante l'asportazione di vernici su metallo e aspirazione perfetta di polvere e trucioli grazie alla cappa di aspirazione
- ▶ Sostituzione del platorello senza utensili

Dati tecnici

Potenza (W)	1.500
Giri a vuoto (min ⁻¹)	800 - 4.000
Platorello di levigatura intercambiabile Ø (mm)	180
Alberino	M14
Ø attacco aspirazione polvere (mm)	27
Peso (kg)	4,2



■ = Elettronica MMC Multi-Material-Control

Dotazione	Prezzo €*	Cod. prodotto
RAS 180 E	740,00	570774
platorello StickFix Ø 180, cappa d'aspirazione, dischi abrasivi StickFix, chiave di servizio, in cartone	902,80	

* Prezzi consigliati non vincolanti.
IVA esclusa. IVA 22% inclusa.
I prezzi potrebbero subire variazioni.

Sistema accessori da pagina 142



Abrasivi da pagina 150





PLANEX easy LHS-E 225

Costruzioni a secco facili come mai prima d'ora.

- ▶ Semplicemente levigare più a lungo: la prima levigatrice a stelo di Festool senza dover assemblare e regolare
- ▶ Grazie al perfetto bilanciamento tra l'ottima guida e la buona distribuzione del peso, si può lavorare a lungo
- ▶ La levigatrice a stelo più leggera sul mercato, con trasmissione diretta



Dati tecnici

Potenza [W]	400
Giri a vuoto (min ⁻¹)	400 - 920
Platorello di levigatura intercambiabile Ø (mm)	215
Ø abrasivo (mm)	225
Lunghezza (m)	1,6
Ø attacco aspirazione polvere (mm)	36/27
Peso (kg)	4



■ = Elettronica MMC Multi-Material-Control

Dotazione	Prezzo €*	Cod. prodotto
Platorello StickFix LHS-E Ø 215 mm, nella borsa di trasporto		
LHS-E 225-BAG, in cartone		
LHS-E 225 EQ	778,00 949,16	571934
LHS-E 225/CTL36-Set	1.468,00	575447
unità mobile di aspirazione CTL 36 E AC-LHS	1.790,96	
LHS-E 225/CTM36-Set	1.637,00	575455
Unità di aspirazione CTM 36 E AC-LHS	1.997,14	

* Prezzi consigliati non vincolanti.
IVA esclusa. IVA 22% inclusa.
I prezzi potrebbero subire variazioni.

Sistema accessori
da pagina 143



Abrasivi
da pagina 150

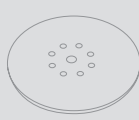

Comfort e sicurezza.

Risultati migliori. In ogni posizione. A soffitto, ma anche a parete: grazie al peso ridotto ed alla elevata flessibilità nella zona della testata, la levigatura è più facile in qualsiasi posizione.

Lavorazione delle superfici

Levigatrice a stelo PLANEX LHS 225



PLANEX LHS 225



Lavorare a filo bordo.

Sia che si levighi da parete a parete o da soffitto a parete, grazie al segmento della spazzola smontabile PLANEX LHS 225 leviga con precisione fino al bordo – in modo assolutamente affidabile.

Corta, lunga, potente su pareti e soffitti.

- ▶ Due lunghezze, un utensile: si allunga o si accorcia in un attimo
- ▶ Asportazione potente e rapida su pareti e soffitti, grazie ai robusti ingranaggi a due stadi
- ▶ Ottima maneggevolezza e baricentro ottimale
- ▶ Componenti robusti ed affidabili degli ingranaggi, con sfruttamento ottimale della potenza

Dati tecnici

Potenza (W)	550
Giri a vuoto (min ⁻¹)	340 - 910
Platello di levigatura intercambiabile Ø (mm)	215
Ø attacco aspirazione polvere (mm)	36/27
Peso (lunghezza 1,60m) (kg)	4,6
Peso (lunghezza 1,10m) (kg)	3,8



☐ = Elettronica MMC Multi-Material-Control

Dotazione	Prezzo €*	Cod. prodotto
in SYSTEMER SYS MAXI		
LHS 225 EQ-Plus/IP Platello StickFix Ø 215 mm incluse 2 piastre intermedie	1.085,00 1.323,70	571719
LHS 225 EQ-Plus/SW Platello StickFix Ø 215 (supermorbido)	1.085,00 1.323,70	575217
LHS 225-SW/CTL36-Set Platello StickFix Ø 215 (supermorbido), Unità mobile d'aspirazione CTL 36 E AC PLANEX	1.802,00 2.198,44	575448
LHS 225-IP/CTL36-Set Platello StickFix Ø 215 mm incluse 2 piastre intermedie, Unità mobile d'aspirazione CTL 36 E AC PLANEX	1.802,00 2.198,44	575446
LHS 225-SW/CTM36-Set Platello StickFix Ø 215 (supermorbido), Unità mobile d'aspirazione CTM E 36 AC PLANEX	1.973,00 2.407,06	575456
LHS 225-IP/CTM36-Set Platello StickFix Ø 215 mm incluse 2 piastre intermedie, Unità mobile d'aspirazione CTM E 36 AC PLANEX	1.973,00 2.407,06	575454
LHS225/CTM36/STL450-Set Adattatore AD-ST DUO 200, treppiede ST DUO 200, Levigatrice a stelo LHS 225 EQ-Plus/IP, Unità di aspirazione CTM 36 E AC-LHS, supporto per utensili PLANEX	2.422,00 2.954,84	575460

* Prezzi consigliati non vincolanti.
IVA esclusa. IVA 22% inclusa.
I prezzi potrebbero subire variazioni.

Sistema accessori da pagina 143



Abrasivi da pagina 150





BS 75



La levigatrice maneggevole per superfici piane.

- ▶ Accurata nei dettagli con la regolazione di precisione dopo la sostituzione del nastro
- ▶ L'equilibrata posizione del baricentro del motore, in posizione assiale, consente di lavorare senza affaticamento
- ▶ Accessori di sistema perfetti – per l'impiego fisso in laboratorio, le levigatrici a nastro si trasformano velocemente in unità stazionarie con l'apposito set
- ▶ Lavorazioni economiche grazie all'elevata forza di taglio massima del motore

Dati tecnici

Potenza (W)	700
Velocità nastro carico nominale (m/min)	315
Lunghezza x altezza (mm)	533 x 75
Superficie di levigatura (mm)	135 x 75
Ø attacco aspirazione polvere (mm)	27/36
Peso (kg)	3,8



Dotazione	Prezzo €* Cod. prodotto
adattatore d'aspirazione, sacco raccogli-polvere, nastro abrasivo P 100	
BS 75 in cartone	350,00 570206 427,00
BS 75 E in cartone	387,00 570204 472,14
BS 75 E-Plus dispositivo stazionario, in SYSTAINER SYS MAXI	455,00 570203 555,10
BS 75 E-Set dispositivo stazionario, supporto di levigatura per superfici, in SYSTAINER SYS MAXI	584,00 570207 712,48

* Prezzi consigliati non vincolanti.
IVA esclusa. IVA 22% inclusa.
I prezzi potrebbero subire variazioni.

Sistema accessori
da pagina 144

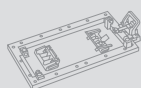

Abrasivi
da pagina 150



Appoggio lieve.

La cornice viene montata in modo semplice e sicuro, la levigatrice a nastro non si sposta ed è facile da guidare.

Lavorazione delle superfici

Levigatrice a nastro BS 105

BS 105



Impiego stazionario.

Con il dispositivo stazionario trasformate in un attimo una levigatrice a nastro mobile in un'unità stazionaria. In questo modo si possono lavorare con precisione i particolari di piccole dimensioni.



Levigatrice larga per superfici piane.

- ▶ Accurata nei dettagli con la regolazione di precisione dopo la sostituzione del nastro
- ▶ L'equilibrata posizione del baricentro del motore, in posizione assiale, consente di lavorare senza affaticamento
- ▶ Accessori di sistema perfetti – per l'impiego fisso in laboratorio, le levigatrici a nastro si trasformano velocemente in unità stazionarie con l'apposito set
- ▶ Lavorazioni economiche grazie all'elevata forza di taglio massima del motore

Dati tecnici

Potenza (W)	1.000
Velocità nastro carico nominale (m/min)	380
Lunghezza x altezza (mm)	620 x 105
Superficie di levigatura (mm)	160 x 105
Ø attacco aspirazione polvere (mm)	27/36
Peso (kg)	6,5



Dotazione	Prezzo €*	Cod. prodotto
sacco raccogli-polvere, adattatore d'aspirazione, nastro abrasivo P 100		
BS 105 in cartone	582,00 710,04	570210
BS 105 E-Plus dispositivo stazionario, in SYSTAINER SYS MAXI	710,00 866,20	570209
BS 105 E-Set dispositivo stazionario, supporto di levigatura per superfici, in SYSTAINER SYS MAXI	872,00 1.063,84	570212

* Prezzi consigliati non vincolanti.
IVA esclusa. IVA 22% inclusa.
I prezzi potrebbero subire variazioni.

Sistema accessori
da pagina 144

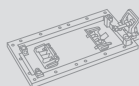

Abrasivi
da pagina 150



CMS-BS



La levigatrice a nastro per il sistema CMS.

- ▶ Nastro abrasivo abbassabile per un più completo sfruttamento del nastro e una maggiore convenienza
- ▶ Sostituzione più rapida e semplice del nastro abrasivo – tempi di attrezzaggio brevi
- ▶ Nastro abrasivo orientabile per semplificare la levigatura di smussi e diagonali
- ▶ Motore potente per lavori di levigatura senza fatica e su grandi superfici

Dati tecnici

Potenza (W)	550
Giri a vuoto (min ⁻¹)	2.800
Lunghezza x altezza (mm)	820 x 120
Superficie di levigatura (mm)	185 x 185
Ø attacco aspirazione polvere (mm)	27
Misura portamodulo (mm)	578 x 320



Dotazione	Prezzo €*	Cod. prodotto
CMS-MOD-BS 120	890,00	570244
modulo levigatrice a nastro, cappa d'aspirazione, tubo di collegamento, levigatrice a nastro SA P100, battuta angolare, in cartone	1.085,80	

Aperto ai cambiamenti.

Il Compact Modul System CMS è composto da un'unità di base e si trasforma, con i moduli adatti, in sega da banco o seghetto alternativo, fresa da banco o levigatrice a nastro.

* Prezzi consigliati non vincolanti.
IVA esclusa. IVA 22% inclusa.
I prezzi potrebbero subire variazioni.

Panoramica del sistema CMS da pagina 396



Sistema accessori da pagina 414



Lavorazione delle superfici



Speciali per l'impiego continuato.

Estremamente robuste, durevoli e affidabili. Ideali per i casi difficili di impiego, nelle officine per la verniciatura o per usi industriali. Le levigatrici pneumatiche sono infatti più leggere di quelle elettriche e necessitano di meno manutenzione.

La struttura robusta garantisce una lunga durata. L'innovativo sistema IAS 3 assicura un'aspirazione perfetta, ridotte vibrazioni ed una rumorosità decisamente inferiore, per lavorare tutelando la propria salute.

Vantaggi elevati al cubo – il sistema Festool IAS 3.

L'esclusivo sistema IAS 3 racchiude tre diverse funzioni in un unico tubo: alimentazione di aria compressa, ricircolo dell'aria di scarico e aspirazione diretta. La polvere di levigatura e l'aria di scarico mista ad olio vengono tenute lontane dalla superficie di lavoro, la superficie rimane pulita e il risultato della verniciatura è di prima qualità. Elementi fonoassorbenti integrati nel tubo rendono l'attrezzo pneumatico più silenzioso. Con l'intelligente sistema di conduzione dell'aria di scarico non viene emessa aria fredda, in modo che mani e polsi possano rimanere caldi e il lavoro diventi più piacevole e più sano.



- 1 - Alimentazione di aria compressa
- 2 - Recupero dell'aria di scarico
- 3 - Aspirazione della polvere

Lavorazione delle superfici

Levigatrice pneumatica LEX 3 77



03

LEX 3 77

Per la finitura della vernice.

- ▶ La struttura molto robusta e garantisce una lunga durata, minore necessità di manutenzione e risparmio sui costi
- ▶ Rumorosità contenuta, ridotte vibrazioni e aria di scarico convogliata nell'impiego con tubo per l'aria compressa, per preservare la salute dell'utilizzatore
- ▶ Il freno platorello impedisce gli errori di levigatura all'applicazione della macchina, riducendo le ripassature e i costi
- ▶ Ridotto consumo di aria compressa, per un elevato risparmio sui costi

Dati tecnici

Pressione d'esercizio (pressione idraulica) (bar)	6
N° di giri (min ⁻¹)	21.000
Nr. giri mov. eccentrico (min ⁻¹)	10.500
Corsa di levigatura (mm)	2,5
valore emissione vibrazioni ah (monoasse) (m/s ²)	0,8
valore emissione vibrazioni Ah (tre assi) (m/s ²)	1,9
Consumo d'aria con carico nominale (l/min)	270
Platorello Ø (mm)	77
Livello di pressione acustica (dB[A])	72
Peso (kg)	0,8



Per una durata estrema.

Per processi sempre fluidi senza interruzioni per avarie o interventi di manutenzione.

Dotazione	Prezzo €*	Cod. prodotto
LEX 3 77/2,5	393,00	691131
platorello StickFix Ø 77 mm W-HT (morbido), chiave di servizio, in cartone	479,46	

Per l'azionamento di levigatrici pneumatiche è indispensabile il sistema di allacciamento IAS 3.

* Prezzi consigliati non vincolanti.
IVA esclusa. IVA 22% inclusa.
I prezzi potrebbero subire variazioni.

Sistema accessori
da pagina 145



Abrasivi
da pagina 150



Lavorazione delle superfici

Levigatrice pneumatica LEX 3 125



1913

LEX 3 125



Impossibile sbagliarsi.

Grazie all'indicazione di corsa e il pulsante di arresto di emergenza, tutte le LEX 3 forniscono un elevatissimo livello di sicurezza.



Risparmia sull'aria compressa, non sul risultato.

- ▶ Ridotto consumo di aria compressa, per un elevato risparmio sui costi
- ▶ Bassi valori delle vibrazioni e rumorosità limitata, per proteggere la salute
- ▶ La struttura molto robusta e garantisce una lunga durata, minore necessità di manutenzione e risparmio sui costi
- ▶ La combinazione con il tubo IAS 3 light semplifica l'aspirazione permanente, garantisce migliori risultati del lavoro e preserva la salute

Dati tecnici	LEX 3 125/3	LEX 3 125/5
Pressione d'esercizio (pressione idraulica) [bar]	6	6
N° di giri (min ⁻¹)	19.000	19.000
Nr. giri mov. eccentrico (min ⁻¹)	9.500	9.500
Corsa di levigatura (mm)	3	5
valore emissione vibrazioni ah (monoasse) [m/s ²]	1,1	1,1
valore emissione vibrazioni Ah (tre assi) [m/s ²]	3,6	4,2
Consumo d'aria con carico nominale [l/min]	290	290
Livello di pressione acustica [dB(A)]	70	70
Platello Ø (mm)	125	125
Peso [kg]	1	1



Dotazione	Prezzo €*	Cod. prodotto
chiave di servizio, in cartone		
LEX 3 125/3 platello StickFix Ø 125 mm (supermorbido)	568,00 692,96	691140
LEX 3 125/5 platello StickFix Ø 125 mm (morbido-HT)	568,00 692,96	691141

Per l'azionamento di levigatrici pneumatiche è indispensabile il sistema di allacciamento IAS 3.

* Prezzi consigliati non vincolanti.
IVA esclusa. IVA 22% inclusa.
I prezzi potrebbero subire variazioni.

Sistema accessori
da pagina 145



Abrasivi
da pagina 150



Lavorazione delle superfici

Levigatrice pneumatica LEX 3 150



03

LEX 3 150



Arresta le vibrazioni. Aumenta l'efficienza.

- ▶ Preciso – frena platorello per risultati di levigatura puliti
- ▶ Ridotto consumo di aria compressa, per un elevato risparmio sui costi
- ▶ Aspirazione perfetta e consumo ridotto di abrasivi – grazie al platorello di elevata qualità con principio MULTI-JETSTREAM 2
- ▶ Bassi valori delle vibrazioni e rumorosità limitata, per proteggere la salute

Dati tecnici	LEX 3 150/3	LEX 3 150/5	LEX 3 150/7
Pressione d'esercizio (pressione idraulica) (bar)	6	6	6
N° di giri (min ⁻¹)	20.000	20.000	20.000
Nr. giri mov. eccentrico (min ⁻¹)	10.000	10.000	10.000
Corsa di levigatura (mm)	3	5	7
valore emissione vibrazioni ah (monoasse) (m/s ²)	2,1	2,7	3,17
valore emissione vibrazioni Ah (tre assi) (m/s ²)	3,7	3,9	5,8
Consumo d'aria con carico nominale (l/min)	290	290	310
Livello di pressione acustica (dB[A])	72	72	76
Platorello Ø (mm)	150	150	150
Peso (kg)	1	1	1



Dotazione	Prezzo €*	Cod. prodotto
chiave di servizio, in cartone		
LEX 3 150/3 platorello StickFix Ø 150 mm MULTI-JETSTREAM 2 (supermorbido)	568,00 692,96	574996
LEX 3 150/5 platorello StickFix Ø 150 mm MULTI-JETSTREAM 2 (morbido-HT)	568,00 692,96	575081
LEX 3 150/7 platorello StickFix Ø 150 mm MULTI-JETSTREAM 2 (morbido-HT)	568,00 692,96	575077

Salute e sicurezza.

La LEX 3 si afferra con sicurezza grazie alla presa morbida. L'aspirazione realizzata con il principio MULTI-JETSTREAM 2 mantiene pulita l'aria che si respira e il pezzo da trattare.

Per l'azionamento di levigatrici pneumatiche è indispensabile il sistema di allacciamento IAS 3.

* Prezzi consigliati non vincolanti.
IVA esclusa. IVA 22% inclusa.
I prezzi potrebbero subire variazioni.

Sistema accessori
da pagina 145



Abrasivi
da pagina 150



Lavorazione delle superfici

Levigatrici pneumatiche LRS 93

LRS 93



VibrationsStop

In tal modo il lavoro è meno gravoso per la mano e l'articolazione del polso. L'equilibratura VS riduce le vibrazioni e le oscillazioni, a vantaggio dell'operatore e dell'utensile.



Perfette per superfici piane.

- ▶ Guida semplice e comoda dell'utensile
- ▶ Selezione del numero di giri e del numero di corse
- ▶ VibrationsStop per un lavoro protetto e non faticoso
- ▶ Lunga durata col robusto motore lamellare

Dati tecnici

Pressione d'esercizio (pressione idraulica) (bar)	6
N° di giri (min ⁻¹)	14.000
Corsa di levigatura (mm)	4
Consumo d'aria con carico nominale (l/min)	310
Piastra di levigatura StickFix (mm)	93 x 175
Peso (kg)	1,5



Dotazione	Prezzo €*	Cod. prodotto
LRS 93M piastra di levigatura StickFix 93 x 175, flacone di olio per detergere e lubrificare LFC 9022 (50 ml), in cartone	511,00 623,42	574811

Per l'azionamento di levigatrici pneumatiche è indispensabile il sistema di allacciamento IAS 3.

* Prezzi consigliati non vincolanti.
IVA esclusa. IVA 22% inclusa.
I prezzi potrebbero subire variazioni.

Sistema accessori
da pagina 147

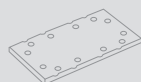

Abrasivi
da pagina 150

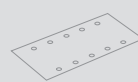

Lavorazione delle superfici

Levigatrici pneumatiche LRS 400



03



LRS 400



Lunga per grandi superfici.

- ▶ Leggera e maneggevole nonostante le sue dimensioni
- ▶ Grande asportazione su superfici grandi e piane
- ▶ Aspirazione estremamente efficace
- ▶ Impugnatura Softgrip

Dati tecnici

Pressione d'esercizio (pressione idraulica) (bar)	6
N° di giri (min ⁻¹)	14.000
Corsa di levigatura (mm)	4
Consumo d'aria con carico nominale (l/min)	390
Piastra di levigatura StickFix (mm)	80 x 400
Peso (kg)	2,1



Dotazione	Prezzo €*	Cod. prodotto
LRS 400	631,00	574813
piastra di levigatura StickFix 80 x 400 mm (soffice), fiasco di olio per detergere e lubrificare LFC 9022 (50 ml), in cartone	769,82	

Guida facile.

Tutte le levigatrici levigatrice orbitale pneumatiche sono facili da guidare – con una o due mani. Nella LRS 400 l'impugnatura Softgrip insieme all'impugnatura supplementare garantiscono un'ottima tenuta.

Per l'azionamento di levigatrici pneumatiche è indispensabile il sistema di allacciamento IAS 3.

* Prezzi consigliati non vincolanti.
IVA esclusa. IVA 22% inclusa.
I prezzi potrebbero subire variazioni.

Sistema accessori
da pagina 147

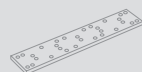

Abrasivi
da pagina 150

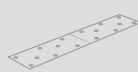

Superfici sempre perfette: Lucidatura e oliatura con Festool.

Brillante in ogni dettaglio.

Festool conferisce estrema importanza all'armonia tra macchina, platorelli, spugne e gli altri strumenti e materiali di lucidatura, al fine di semplificare il lavoro e ottenere una brillantezza accurata su tutte le superfici. Con immediatezza, senza troppi passaggi. Per smalti ad alta brillantezza, vernici UV, sostanze minerali o plexyglass.





Applicazione dell'olio in modo del tutto pulito.

Anche per le operazioni di stesura di olio Festool offre un sistema perfettamente studiato per il trattamento delle superfici. Con l'oliatore SURFIX e gli oli naturali di grande pregio, si può conferire alle superfici una protezione, rapida, pulita ed ecologica di elevata qualità.



HEAVY DUTY

protezione intensa per mobili, piani di lavoro e tutte le superfici fortemente sollecitate, per interni: l'olio speciale Heavy Duty.



One-Step

L'aspetto è lucente e anche al tatto l'impressione è magnifica. La miscela di oli e cere One Step per superfici decorative di interni.



Outdoor

Protegge dalle intemperie ed è quindi l'ideale per tutti i tipi di legno all'esterno. l'olio universale Outdoor.



Ingredienti di pregio e rispettosi dell'ambiente.
Gli oli naturali di Festool.

Lavorazione delle superfici

Lucidatrice rotativa SHINEX RAP 150



product
design
award

2009



SHINEX RAP 150



Forza dosata con precisione.

Trasmissione ottimale della forza grazie alla distanza minima fra macchina e platorello e alle diverse posizioni d'impugnatura della SHINEX RAP 150.

L'utensile geniale per ogni impiego.

- ▶ Interruttore, selezione e mantenimento del numero di giri, avviamento dolce
- ▶ Resistente alle sollecitazioni grazie agli ingranaggi a due stadi
- ▶ lunga durata di vita – grazie alla protezione contro i sovraccarichi con controllo della temperatura e una griglia contro la sporcizia
- ▶ Adatta ai lunghi lavori, grazie alla forma compatta e al peso ridotto

Dati tecnici	RAP 150-14 FE	RAP 150-21 FE
Potenza (W)	1.200	1.200
Giri a vuoto (min ⁻¹)	600 – 1.400	900 – 2.100
Ø max platorello per lucidare (mm)	150	150
Alberino	M14	M14
Peso (kg)	2,1	2,1



= Elettronica MMC Multi-Material-Control

Dotazione	Prezzo €*	Cod. prodotto
impugnatura supplementare, platorello di lucidatura StickFix Ø 150 mm		
RAP 150-14 FE in cartone	492,00 600,24	570809
RAP 150-21 FE in cartone	492,00 600,24	570811
RAP 150-21 FE-Set Wood lametta taglia sporchini, mix di dischi abrasivi StickFix, Lucidante MPA 5010 OR, Lucidante MPA 9010 BL, Spugna per lucidare PoliStick Ø 150 mm OR W, arancione, media, bugnata, Spugna per lucidare PoliStick Ø 150 mm BL W, blu, medio-fine, bugnata, pelo d'agnello Premium PoliStick Ø 150 mm, panno microfibre, detergente finish, in SYSTAINER SYS MAXI	649,00 791,78	574907

* Prezzi consigliati non vincolanti.
IVA esclusa. IVA 22% inclusa.
I prezzi potrebbero subire variazioni.

Sistema accessori da pagina 170

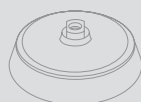

Accessori per lucidare da pagina 175

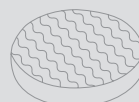

POLLUX 180



La grande con un elevato rendimento.

- ▶ Elevata capacità di carico grazie al raffreddamento particolarmente efficace ai bassi numero di giri
- ▶ lavorazione conforme alle caratteristiche della superficie mediante fissaggio della velocità di rotazione, selezione preliminare e libera del numero di giri e avviamento progressivo
- ▶ Interruttore, selezione e mantenimento del numero di giri, avviamento dolce
- ▶ Lavoro senza fatica grazie alla cappa con impugnatura ergonomica e all'ottimale distribuzione del peso

Dati tecnici

Potenza [W]	1.500
Giri a vuoto (min ⁻¹)	800 - 2.400
Ø max platorello per lucidare (mm)	180
Alberino	M14
Peso (kg)	3,6



☐ = Elettronica MMC Multi-Material-Control

Quando ci attendono grandi compiti.

POLLUX 180 E permette un perfetto adattamento ai diversi materiali e superfici. Grazie all'Elettronica MMC il numero di giri resta sempre costante. Il risultato della lavorazione sarà uniforme e senza danni ai pezzi: in questo modo risparmierete lunghi lavori di ripassatura.

Dotazione	Prezzo €*	Cod. prodotto
POLLUX 180 E	554,00	570734
platorello StickFix Ø 180 mm, impugnatura supplementare, in cartone	675,88	

* Prezzi consigliati non vincolanti.
IVA esclusa. IVA 22% inclusa.
I prezzi potrebbero subire variazioni.

Sistema accessori da pagina 170

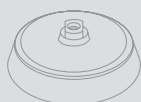

Accessori per lucidare da pagina 171



Lavorazione delle superfici

Oliatore SURFIX OS



product
design award

2012

SURFIX OS



Sicuro e pulito.

Il barattolo incluso nella fornitura mantiene morbida la spugna che può essere così riutilizzata più volte.

Applicazione dell'olio in modo del tutto pulito.

- ▶ Eccezionale ergonomia: il flacone pieno si incastra con un clic e può essere usato anche come impugnatura
- ▶ Una cosa pulita: la valvola di sicurezza permette un dosaggio perfetto, chiude il flacone senza fuoriuscite d'olio e protegge a lungo l'olio stesso dall'essiccazione
- ▶ Un'applicazione decisamente più parsimoniosa che con il pennello o il panno: la spugna assorbe i residui di olio e li ridistribuisce nei punti giusti
- ▶ Per ogni applicazione – gli oli dei tipi Heavy-Duty, One-Step e Outdoor per interni ed esterni e per legno chiaro o scuro. Oli naturali di pregio, senza solventi e non dannosi per l'ambiente

Dotazione	Prezzo €*	Cod. prodotto
piastra base		
OS-Set HD 0,3 l	40,40	498060
spugna per oliatore StickFix, flacone d'olio Heavy-Duty 0,3 l, in latta bianca	49,29	
	134,67 / 1 l	
	164,30 / 1 l	
OS-Set OS 0,3 l	39,90	498061
spugna per oliatore StickFix, flacone d'olio One-Step 0,3 l, in latta bianca	48,68	
	133,00 / 1 l	
	162,27 / 1 l	
OS-Set OD 0,3 l	40,00	498062
spugna per oliatore StickFix, flacone d'olio Outdoor 0,3 l, in latta bianca	48,80	
	133,33 / 1 l	
	162,67 / 1 l	
OS-SYS3-Set	147,10	498063
flacone d'olio Heavy-Duty 0,3 l, flacone d'olio One-Step 0,3 l, flacone d'olio Outdoor 0,3 l, 5 x spugna per oliatore StickFix, 5 x abrasivi in Vlies verde, 5 x abrasivi in Vlies bianco, 10 x dischi abrasivi STF-D150 P180 RU2, 10 x dischi abrasivi STF-D150 P240 BR2, in SYSTAINER SYS 3 T-LOC	179,46	

* Prezzi consigliati non vincolanti.

IIVA esclusa. IVA 22% inclusa.

I prezzi potrebbero subire variazioni.

Sistema accessori
da pagina 177

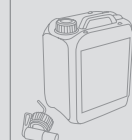

Maggiori informazioni sugli
oli naturali da pagina 127





RUSTOFIX BMS 180

**Veloce, fisso, RUSTOFIX.**

- ▶ Tre lavorazioni in un utensile: ristrutturazione, levigatura intermedia e lisciatura
- ▶ Rulli di appoggio regolabili per determinare con sicurezza la profondità della struttura
- ▶ Cambio della spazzola rapido e facile
- ▶ Protezione al sovraccarico per una lunga durata

Dati tecnici

Potenza [W]	1.500
Giri a vuoto (min ⁻¹)	800 - 4.000
Ø utensile (mm)	150
Alberino	M14
Ø attacco aspirazione polvere (mm)	27
Peso (kg)	7,5



■ = Elettronica MMC Multi-Material-Control

La via veloce per un legno rustico.

RUSTOFIX è l'utensile ottimale per tutti coloro che desiderano lavorare superfici di legno in stile rustico – e in più con la massima sicurezza e con il massimo risparmio di tempo e di denaro. Sia nella produzione di mobili, che nel risanamento di vecchi edifici o di traviature.

Dotazione	Prezzo €*	Cod. prodotto
BMS 180 E	1.037,00	570775
spazzola LD 85, spazzola KB 85, cappa d'aspirazione, mandrino di bloccaggio, Flangia di bloccaggio, chiave di servizio, nella valigia di trasporto	1.265,14	

* Prezzi consigliati non vincolanti.
IVA esclusa. IVA 22% inclusa.
I prezzi potrebbero subire variazioni.

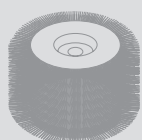
**Sistema accessori
da pagina 149**

Il sistema Festool.

Perché è molto meglio se tutto davvero combacia, anche durante la levigatura. Quasi tutti i platorelli e gli abrasivi di Festool si sostituiscono senza attrezzi di alcun tipo e sono studiati per collegarsi perfettamente con le rispettive levigatrici o integrarsi nei sistemi completi.



Lavorazione delle superfici

Accessori e materiale di consumo

Levigare

Sistema accessori	134
Abrasivi	150

Lucidare

Sistema accessori	170
Pasta lucidante	171
Spugne per lucidare	173

Oli

Sistema accessori	177
-------------------	-----



Lavorazione delle superfici

Sistema accessori

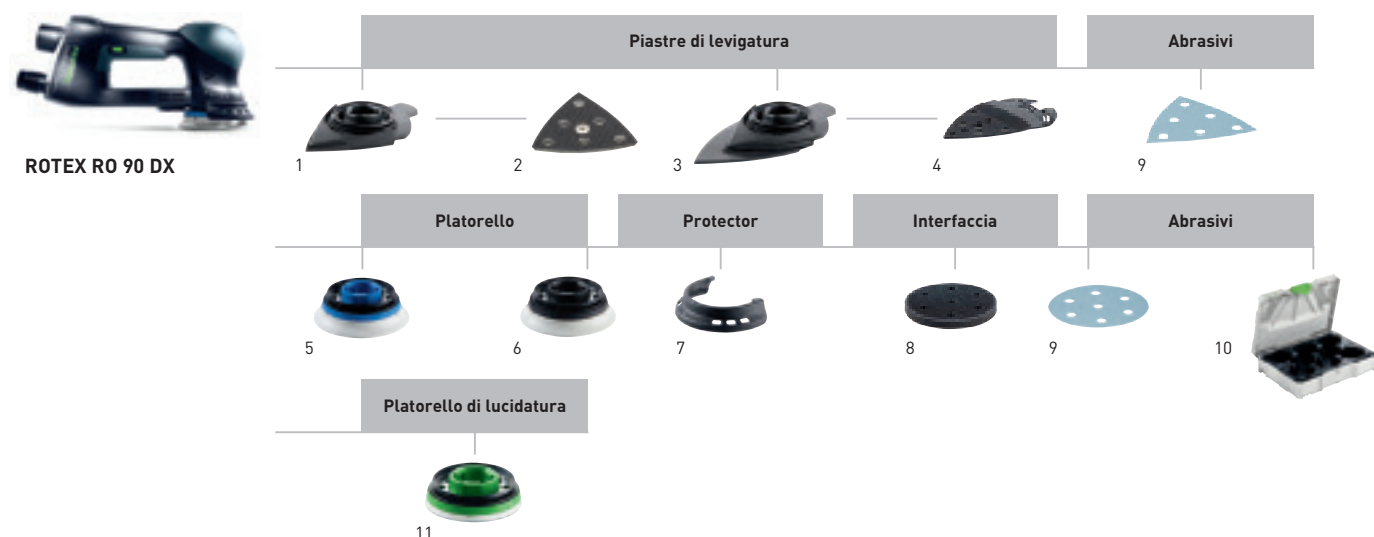

Accessori per levigatrice orbitale rotativa ROTEX RO 90 DX

Prodotto	Descrizione	Prezzo €*	Cod. prodotto
1 Piastra di levigatura SSH-GE-STF-RO90 DX	per abrasivo 93 V, platorello a delta, piastra senza piastra di levigatura intercambiabile, per l'attacco della piastra di levigatura StickFix morbida e dura, filettatura attacco FastFix, confezione 1 pz, confezione Self-Service per parete forata	27,20 33,18	496802
2 Piastra di levigatura StickFix morbida SSH-STF-V93/6-W/2	per DX 93, RO 90 DX, con bottone a pressione, StickFix, confezione 2 pz, confezione Self-Service per parete forata	16,30 19,89	488715
Piastra di levigatura StickFix dura SSH-STF-V93/6-H/2	per DX 93, RO 90 DX, con bottone a pressione, StickFix, confezione 2 pz, confezione Self-Service per parete forata	16,30 19,89	488716
3 Piastra di levigatura LSS-STF-RO90 V93/6	per abrasivo 93 V, piastra incl. piastra di levigatura intercambiabile, piastra di levigatura-stecche persiane V93, per levigare negli interstizi stretti, confezione Self-Service per parete forata	33,30 40,63	496803
4 Piastra di levigatura LSS-STF-RO90 V93 E	base di levigatura di ricambio per piastra di levigatura-stecche persiane, confezione Self-Service per parete forata	25,60 31,23	497483
5 Platorello FastFix ST-STF D90/7 FX H-HT	versione rigida, Velcro resistente alle alte temperature, per superfici piane e angoli stretti, filettatura attacco FastFix, confezione 1 pz, confezione Self-Service per parete forata	33,30 40,63	495623
6 Platorello FastFix ST-STF D90/7 FX W-HT	morbido, Velcro resistente alle alte temperature, per l'impiego universale su superfici piane e bombate, filettatura attacco FastFix, confezione 1 pz, confezione Self-Service per parete forata	33,30 40,63	496804
7 Set Protector FP-RO 90	per RO 90 DX, Proteggi vetro S, M, L, confezione 3 pz, confezione Self-Service per parete forata	32,00 39,04	497936
Protector FESTOOL 90FX	per RO 90 DX, per la protezione del platorello e del pezzo in lavorazione, confezione Self-Service per parete forata	11,20 13,66	496801
8 Interfaccia IP-STF-D90/6	come elemento ammortizzante tra platorello e disco abrasivo, Interfaccia D 90 mm, altezza 15 mm, confezione 1 pz, Ø 90 mm, confezione Self-Service per parete forata	8,60 10,49	497481
9 Abrasivi	da pagina 152		
10 SYSTAINER T-LOC SYS-STF-D77/D90/93V	con inserto per abrasivi Ø 90 mm e abrasivi 93V, misure (L x P x H) 396 x 296 x 105 mm, numero di scomparti 8, misura SYSTAINER SYS 1 T-LOC	58,10 70,88	497687
11 Platorello di lucidatura FastFix PT-STF-D90 FX-R090	per RO 90 DX, per il fissaggio degli accessori di lucidatura con diametro 80 mm, lucidatura di bordi dei mobili, lucidatura di piccole superfici, Ø 75 mm, confezione Self-Service per parete forata	33,30 40,63	495625



ROTEX RO 125

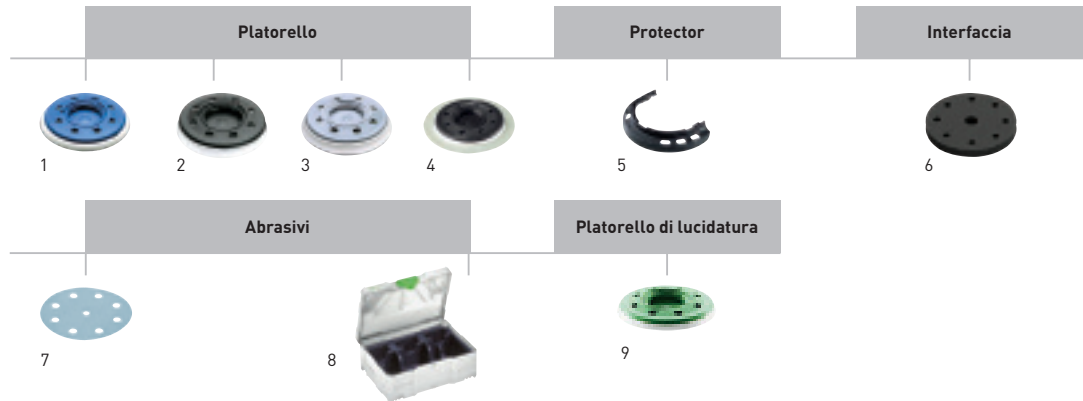

Accessori per levigatrice orbitale rotativa ROTEX RO 125

Prodotto	Descrizione	Prezzo €*	Cod. prodotto
1 Platorello FastFix ST-STF D125/8 FX-H-HT	versione rigida, Velcro resistente alle alte temperature, elevata resistenza sugli spigoli, per superfici piane e angoli stretti, filettatura attacco FastFix, confezione 1 pz, confezione Self-Service per parete forata	40,90 49,90	492127
2 Platorello FastFix ST-STF D125/8 FX-W-HT	morbido, Velcro resistente alle alte temperature, per l'impiego universale su superfici piane e bombate, filettatura attacco FastFix, confezione 1 pz, confezione Self-Service per parete forata	40,90 49,90	492125
3 Platorello FastFix ST-STF D125/8 FX-SW	versione super morbida, struttura elastica, per accentuate parti rotonde e bombate, filettatura attacco FastFix, confezione 1 pz, confezione Self-Service per parete forata	40,90 49,90	492126
4 Platorello per listelli FastFix LT-STF D125/RO125	FastFix, per levigare listelli, Ø 150 mm, confezione Self-Service per parete forata	43,10 52,58	492129
5 Protector FESTOOL 125FX	per RO 125 FEQ, per la protezione del platorello e del pezzo in lavorazione, confezione Self-Service per parete forata	11,20 13,66	493912
6 Interfaccia IP-STF-D120/8-J	per levigare su parti saldate e per levigatura di finitura con levigatrice orbitale Ø 125 mm, come elemento ammortizzante tra platorello e disco abrasivo, JETSTREAM, altezza 15 mm, Ø 120 mm, interasse foratura 90 mm, confezione 1 pz, confezione Self-Service per parete forata	10,60 12,93	492271
7 Abrasivi	da pagina 155		
8 SYSTAINER T-LOC SYS-STF D125	con inserto per abrasivi Ø 125 mm, misure (L x P x H) 396 x 296 x 105 mm, numero di scomparti 5, misura SYSTAINER SYS 1 T-LOC	58,80 71,74	497685
9 Platorello di lucidatura FastFix PT-STF-D125 FX-RO125	per RO 125 FEQ, per il fissaggio degli accessori di lucidatura, Ø 115 mm, altezza 10 mm, confezione Self-Service per parete forata	23,90 29,16	492128

Lavorazione delle superfici

Sistema accessori

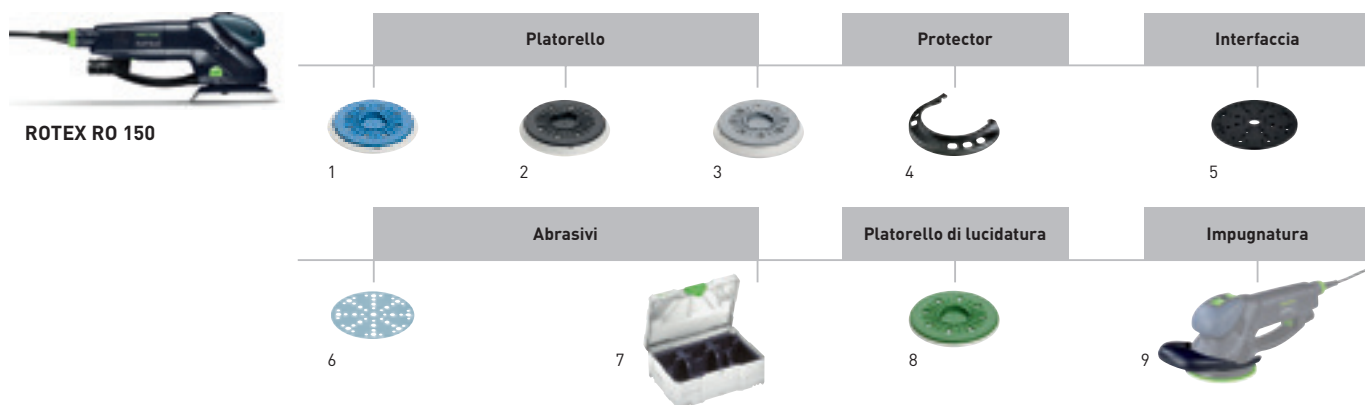

Accessori per la levigatrice orbitale a motoriduttore ROTEX RO 150

Prodotto	Descrizione	Prezzo €*	Cod. prodotto
1 Platorello FastFix ST-STF D150/MJ2-FX-H-HT	per RO 150, versione rigida, Velcro resistente alle alte temperature, elevata resistenza sugli spigoli, per superfici piane e angoli stretti, MULTI-JETSTREAM 2, Ø 150 mm, filettatura attacco FastFix, confezione 1 pz, confezione Self-Service per parete forata	52,60 64,17	202463
2 Platorello FastFix ST-STF D150/MJ2-FX-W-HT	per RO 150, morbido, Velcro resistente alle alte temperature, per l'impiego universale su superfici piane e bombate, MULTI-JETSTREAM 2, Ø 150 mm, filettatura attacco FastFix, confezione 1 pz, confezione Self-Service per parete forata	52,60 64,17	202461
3 Platorello FastFix ST-STF D150/MJ2-FX-SW	per RO 150, versione super morbida, struttura elastica, per accentuate parti rotonde e bombate, MULTI-JETSTREAM 2, Ø 150 mm, filettatura attacco FastFix, confezione 1 pz, confezione Self-Service per parete forata	52,60 64,17	202462
4 Protector FESTOOL 150FX	per RO 150 FEQ, per la protezione del platorello e del pezzo in lavorazione, confezione Self-Service per parete forata	13,90 16,96	493913
5 Interfaccia IP-STF D150/MJ2-5/2	per levigatrici orbitali Ø 150 mm, come elemento ammortizzante tra platorello e disco abrasivo, MULTI-JETSTREAM 2, spessore ottimale per levigatura di carrozzerie e componenti di forma simile, Ø 145 mm, altezza 5 mm, confezione 2 pz, confezione Self-Service per parete forata	22,60 27,57	203348
Interfaccia IP-STF D150/MJ2-15/1	per levigatrici orbitali Ø 150 mm, come elemento ammortizzante tra platorello e disco abrasivo, MULTI-JETSTREAM 2, spessore ottimale per levigatura di componenti fortemente ondulati, Ø 145 mm, altezza 15 mm, confezione Self-Service per parete forata	14,60 17,81	203351
6 Abrasivi	da pagina 157		
7 SYSTAINER T-LOC SYS-STF D150	con inserto per abrasivi Ø 150 mm, misure (L x P x H) 396 x 296 x 210 mm, numero di scomparti 10, misura SYSTAINER SYS 3 T-LOC	68,70 83,81	497690
8 Platorello di lucidatura FastFix PT-STF-D150 FX	per RO 150 FEQ, per il fissaggio degli accessori di lucidatura, Ø 135 mm, altezza 10 mm, confezione Self-Service per parete forata	33,00 40,26	496151
Platorello di lucidatura PT-STF-D150 M8	per RO 150, per il fissaggio degli accessori di lucidatura, Ø 135 mm, altezza 10 mm, confezione Self-Service per parete forata	24,50 29,89	496152
9 Impugnatura supplementare ZG-RAS/RO	per RO 150, RAS, WTS 150, in cartone	8,30 10,13	487865
Impugnatura BG-RO 150	per RO 150 FEQ, confezione Self-Service per parete forata	21,70 26,47	495188

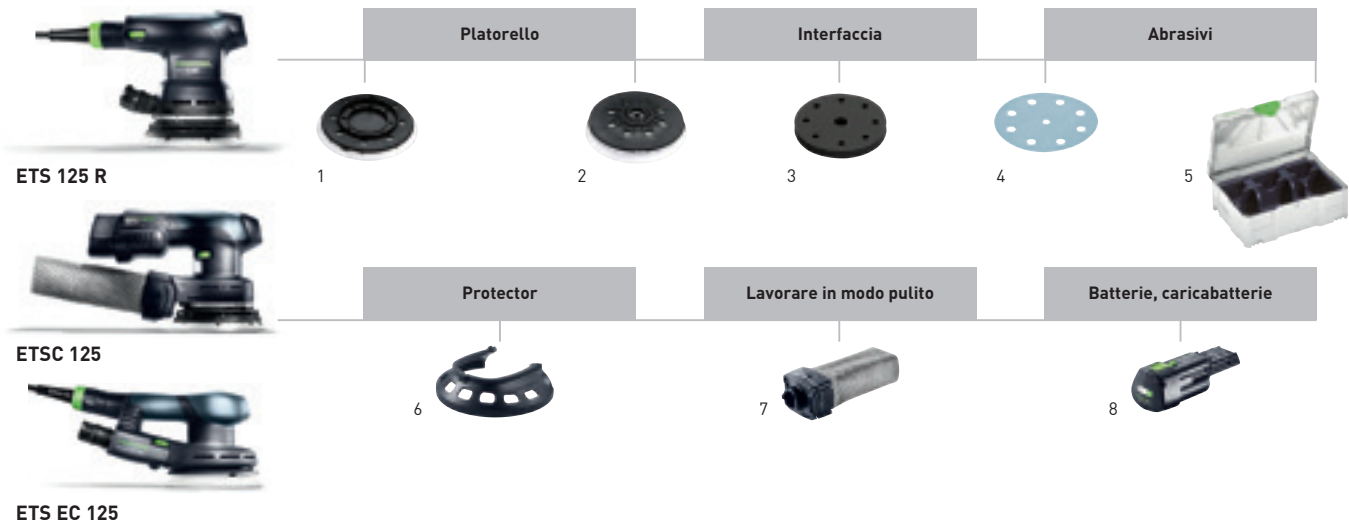

Accessori per levigatrici orbitali ETS 125 R, ETSC 125, ETS EC 125

Prodotto	Descrizione	Prezzo €*	Cod. prodotto
1 Platorello ST-STF 125/8-M4-J W-HT	per ES 125, ETS 125, morbido, Velcro resistente alle alte temperature, per l'impiego universale su superfici piane e bombate, per l'impiego gravoso con grane sino a P220, JETSTREAM, filettatura attacco M4, interasse foratura 90 mm, confezione 1 pz, confezione Self-Service per parete forata	49,80 60,76	492280
Platorello ST-STF 125/8-M4-J SW	per ES 125, ETS 125, versione super morbida, struttura elastica, per accentuate parti rotonde e bombate, JETSTREAM, filettatura attacco M4, interasse foratura 90 mm, confezione 1 pz, confezione Self-Service per parete forata	49,80 60,76	492282
2 Platorello ST-STF 125/8-M8-J H	per ETS EC 125, LEX 125, versione rigida, Velcro resistente alle alte temperature, elevata resistenza sugli spigoli, per superfici piane e angoli stretti, JETSTREAM, filettatura attacco M8, confezione 1 pz, confezione Self-Service per parete forata	51,10 62,34	492284
Platorello ST-STF 125/8-M8-J W-HT	per ETS EC 125, LEX 125, morbido, Velcro resistente alle alte temperature, per l'impiego universale su superfici piane e bombate, JETSTREAM, filettatura attacco M8, confezione 1 pz, confezione Self-Service per parete forata	51,10 62,34	492286
Platorello ST-STF 125/8-M8-J SW	per ETS EC 125, LEX 125, versione super morbida, struttura elastica, per accentuate parti rotonde e bombate, JETSTREAM, filettatura attacco M8, confezione 1 pz, confezione Self-Service per parete forata	51,10 62,34	492288
3 Interfaccia IP-STF-D120/8-J	per levigare su parti saldate e per levigatura di finitura con levigatrice orbitale Ø 125 mm, come elemento ammortizzante tra platorello e disco abrasivo, JETSTREAM, altezza 15 mm, Ø 120 mm, interasse foratura 90 mm, confezione 1 pz, confezione Self-Service per parete forata	10,60 12,93	492271
4 Abrasivi	da pagina 155		
5 SYSTAINER T-LOC SYS-STF D125	con inserto per abrasivi Ø 125 mm, misure (L x P x H) 396 x 296 x 105 mm, numero di scomparti 5, misura SYSTAINER SYS 1 T-LOC	58,80 71,74	497685
6 Protector PR ETS-R 125	per ETS 125 RQ, ETSC 125, per la levigare delicatamente lungo finestre, cornici e infissi, per la protezione del platorello e del pezzo in lavorazione, confezione Self-Service per parete forata	10,80 13,18	201690
7 Sacchetto raccogli-polvere Longlife SB-Longlife RTS/DTS/ETS	per ETS 125, ETSC 125, RTS 400, RTSC 400, DTS 400, DTSC 400, per la raccolta e lo smaltimento del materiale aspirato senza polvere, più volte svuotabile e resistente all'usura grazie al tessuto non tessuto in poliestere robusto e di lunga durata, confezione Self-Service per parete forata	29,50 35,99	201693
8 Batteria BP 18 Li 3,1 Ergo	per levigatrici a batteria RTSC 400, DTSC 400, ETSC 125, non per tutte le altre macchine a batteria, forma ergonomica e leggera, tensione 18 V, capacità 3,1 Ah, peso 0,4 kg, confezione Self-Service per parete forata	73,00 89,06	202499
Adattatore di rete ACA 220-240/18V Ergo	per levigatrici a batteria RTSC 400, DTSC 400, ETSC 125, non per tutte le altre macchine a batteria, per un funzionamento elettrico continuo delle levigatrici a batteria RTSC 400, DTSC 400, ETSC 125, forma ergonomica e leggera, Cavo di rete plug it (4 m), tensione d'ingresso 220 - 240 V, tensione 18 - 20 V, potenza nominale 150 W, peso 0,3 kg, confezione Self-Service per parete forata	114,50 139,69	202501

Lavorazione delle superfici

Sistema accessori

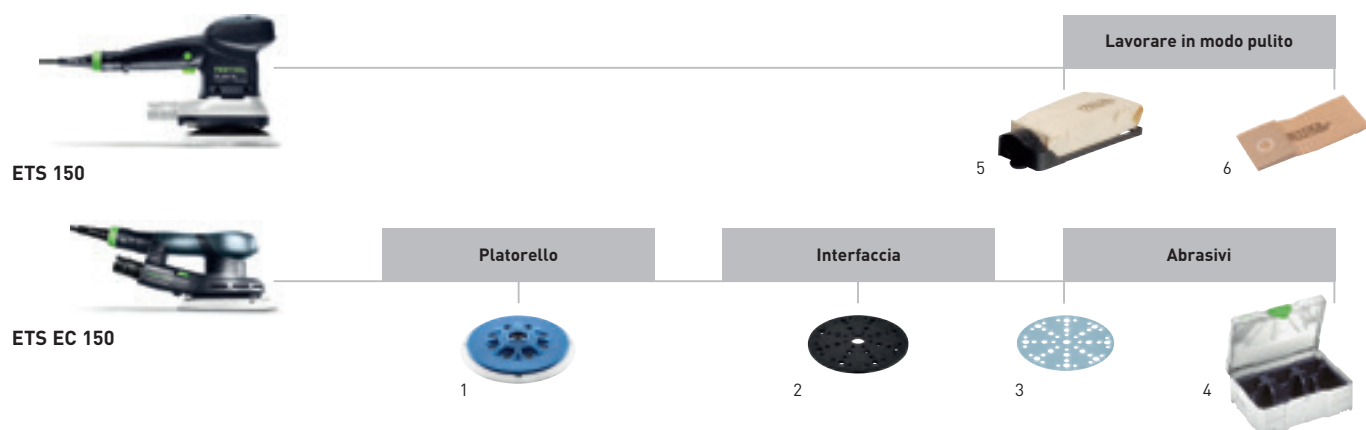

Accessori per le levigatrici orbitali ETS 150, ETS EC 150

Prodotto	Descrizione	Prezzo €*	Cod. prodotto
1 Platello ST-STF D150/MJ2-M8-H-HT	per ETS 150, ETS EC 150, LEX 150 e WTS 150/7, versione rigida, Velcro resistente alle alte temperature, elevata resistenza sugli spigoli, per superfici piane e angoli stretti, MULTI-JETSTREAM 2, Ø 150 mm, filettatura attacco M8, confezione 1 pz, confezione Self-Service per parete forata	52,60 64,17	202460
Platello ST-STF D150/MJ2-M8-W-HT	per ETS 150, ETS EC 150, LEX 150 e WTS 150/7, morbido, Velcro resistente alle alte temperature, per l'impiego universale su superfici piane e bombate, MULTI-JETSTREAM 2, Ø 150 mm, filettatura attacco M8, confezione 1 pz, confezione Self-Service per parete forata	52,60 64,17	202458
Platello ST-STF D150/MJ2-M8-SW	per ETS 150, ETS EC 150, LEX 150 e WTS 150/7, versione super morbida, struttura elastica, per accentuate parti rotonde e bombate, MULTI-JETSTREAM 2, Ø 150 mm, filettatura attacco M8, confezione 1 pz, confezione Self-Service per parete forata	52,60 64,17	202459
2 Interfaccia IP-STF D150/MJ2-5/2	per levigatrici orbitali Ø 150 mm, come elemento ammortizzante tra platello e disco abrasivo, MULTI-JETSTREAM 2, spessore ottimale per levigatura di carrozzerie e componenti di forma simile, Ø 145 mm, altezza 5 mm, confezione 2 pz, confezione Self-Service per parete forata	22,60 27,57	203348
Interfaccia IP-STF D150/MJ2-15/1	per levigatrici orbitali Ø 150 mm, come elemento ammortizzante tra platello e disco abrasivo, MULTI-JETSTREAM 2, spessore ottimale per levigatura di componenti fortemente ondulati, Ø 145 mm, altezza 15 mm, confezione Self-Service per parete forata	14,60 17,81	203351
3 Abrasivi	da pagina 157		
4 SYSTAINER T-LOC SYS-STF D150	con inserto per abrasivi Ø 150 mm, misure (L x P x H) 396 x 296 x 210 mm, numero di scomparti 10, misura SYSTAINER SYS 3 T-LOC	68,70 83,81	497690
5 Set Turbo-filtro TFS-ES 150	per ES 150, ETS 150, per una visuale libera e più salute sulla postazione di lavoro, Non per ETS EC 125/150, telaio con sacchetto filtro, turbo-filtro, confezione Self-Service per parete forata	26,00 31,72	489631
6 Turbofiltro TF II-RS/ES/ET/25	per RS 300, RS 3, RS 200, RS 2, ES 150, ETS 150, ET 2, per l'inserimento nel telaio con sacchetto filtrante, confezione 25 pz, in cartone	34,40 41,97	487871
Turbofiltro TF II-RS/ES/ET/5	per RS 300, RS 3, RS 200, RS 2, ES 150, ETS 150, ET 2, per l'inserimento nel telaio con sacchetto filtrante, confezione 5 pz, confezione Self-Service per parete forata	8,50 10,37	487779

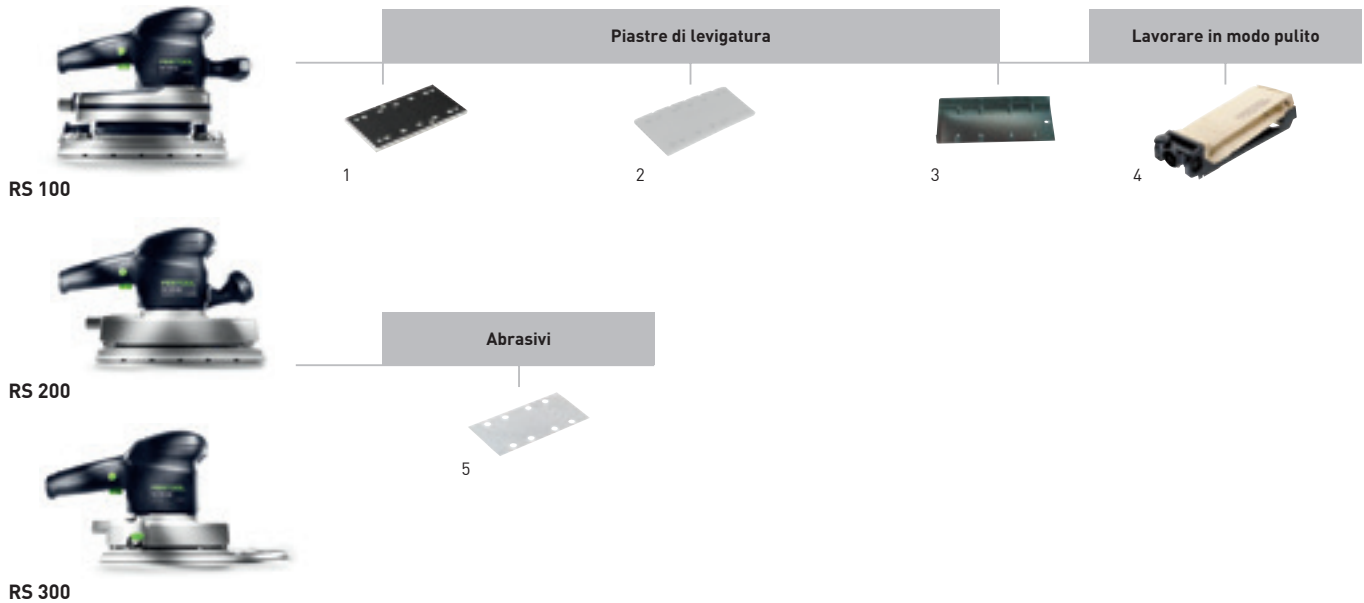

Accessori per le levigatrici orbitali RS 100, RS 200, RS 300

Prodotto	Descrizione	Prezzo €*	Cod. prodotto	
1	Piastra di levigatura StickFix SSH-STF-115x221/10 RS 1 C	per RS 100 C, RS 1 C, velcro StickFix per un rapido cambio dell'abrasivo, larghezza 221 mm, lunghezza min. 115 mm, misura 115 x 221 mm, confezione Self-Service per parete forata	36,30 44,29	488226
	Piastra di levigatura SSH 115x221/10-RS 1 C	per RS 100 C, RS 1 C, per abrasivi da pinzare, lunghezza min. 115 mm, larghezza 221 mm, misura 115 x 221 mm, confezione Self-Service per parete forata	31,40 38,31	492310
	Piastra di levigatura StickFix SSH-STF-115x225/10	per RS 200, RS 2, RS 100, RS 1, velcro StickFix per un rapido cambio dell'abrasivo, misura 115 x 225 mm, confezione Self-Service per parete forata	36,30 44,29	483679
	Piastra di levigatura StickFix SSH-STF-115x225/10-KS	per RS 200, RS 2, RS 100, RS 1, con protezione laterale, larghezza 225 mm, lunghezza min. 115 mm, misura 115 x 225 mm, confezione Self-Service per parete forata	41,00 50,02	485648
	Piastra di levigatura StickFix SSH-STF-93x175/8	per RS 300, RS 3, LRS 93, velcro StickFix per un rapido cambio dell'abrasivo, larghezza 175 mm, lunghezza min. 93 mm, misura 93 x 175 mm, confezione Self-Service per parete forata	30,90 37,70	483905
	Piastra di levigatura-stecche persiane StickFix SSH-STF-L93x230/0	per RS 300, RS 3, LRS 93, piastra versione per lamelle di persiane, larghezza 230 mm, lunghezza min. 93 mm, misura 93 x 230 mm, confezione Self-Service per parete forata	34,20 41,72	486371
	Piastra di levigatura a forma di ferro da stiro StickFix SSH-STF-V93x266/14	per RS 300, RS 3, LRS 93, versione piastra di levigatura a forma di ferro da stiro, lunghezza min. 93 mm, larghezza 266 mm, misura 93 x 266 mm, confezione Self-Service per parete forata	44,10 53,80	486418
2	Piastra di levigatura SSH-115x225/10	per RS 200, RS 2, RS 100, RS 1, per abrasivi da pinzare, larghezza 225 mm, lunghezza min. 115 mm, misura 115 x 225 mm, confezione Self-Service per parete forata	32,00 39,04	489629
	Piastra di levigatura SSH-115x225/10-KS	per RS 200, RS 2, RS 100, RS 1, con protezione laterale, per abrasivi da pinzare, lunghezza min. 115 mm, larghezza 225 mm, misura 115 x 225 mm, confezione Self-Service per parete forata	35,80 43,68	485647
	Piastra di levigatura SSH-93x175/8	per RS 300, RS 3, LRS 93, per abrasivi da pinzare, larghezza 175 mm, lunghezza min. 93 mm, misura 93 x 175 mm, confezione Self-Service per parete forata	27,00 32,94	489630
3	Piastra fora-carta 10L 115x225	per RS 200, RS 2, RS 100, RS 100 C, RS 1, RS 1 C, HSK 115 x 226, per preparare la foratura Festool, numero di fori 10, confezione Self-Service per parete forata	28,10 34,28	481523
4	Turbofiltro TF-RS 1/5	per RS 100, RS 1, filtro a carta per Turbo-aspirazione, per l'inserimento nel telaio con sacchetto filtrante, confezione 5 pz, confezione Self-Service per parete forata	9,90 12,08	483674
	Turbofiltro TF II-RS/ES/ET/25	per RS 300, RS 3, RS 200, RS 2, ES 150, ETS 150, ET 2, per l'inserimento nel telaio con sacchetto filtrante, confezione 25 pz, in cartone	34,40 41,97	487871
	Turbofiltro TF II-RS/ES/ET/5	per RS 300, RS 3, RS 200, RS 2, ES 150, ETS 150, ET 2, per l'inserimento nel telaio con sacchetto filtrante, confezione 5 pz, confezione Self-Service per parete forata	8,50 10,37	487779
	Set Turbo-filtro TFS II-ET/RS	per RS 300, RS 3, RS 200, RS 2, ET2, per una visuale libera e più salute sulla postazione di lavoro, telaio con sacchetto filtro, 5 x turbo-filtro, confezione Self-Service per parete forata	26,00 31,72	487780
5	Abrasivi	da pagina 163		

Lavorazione delle superfici

Sistema accessori

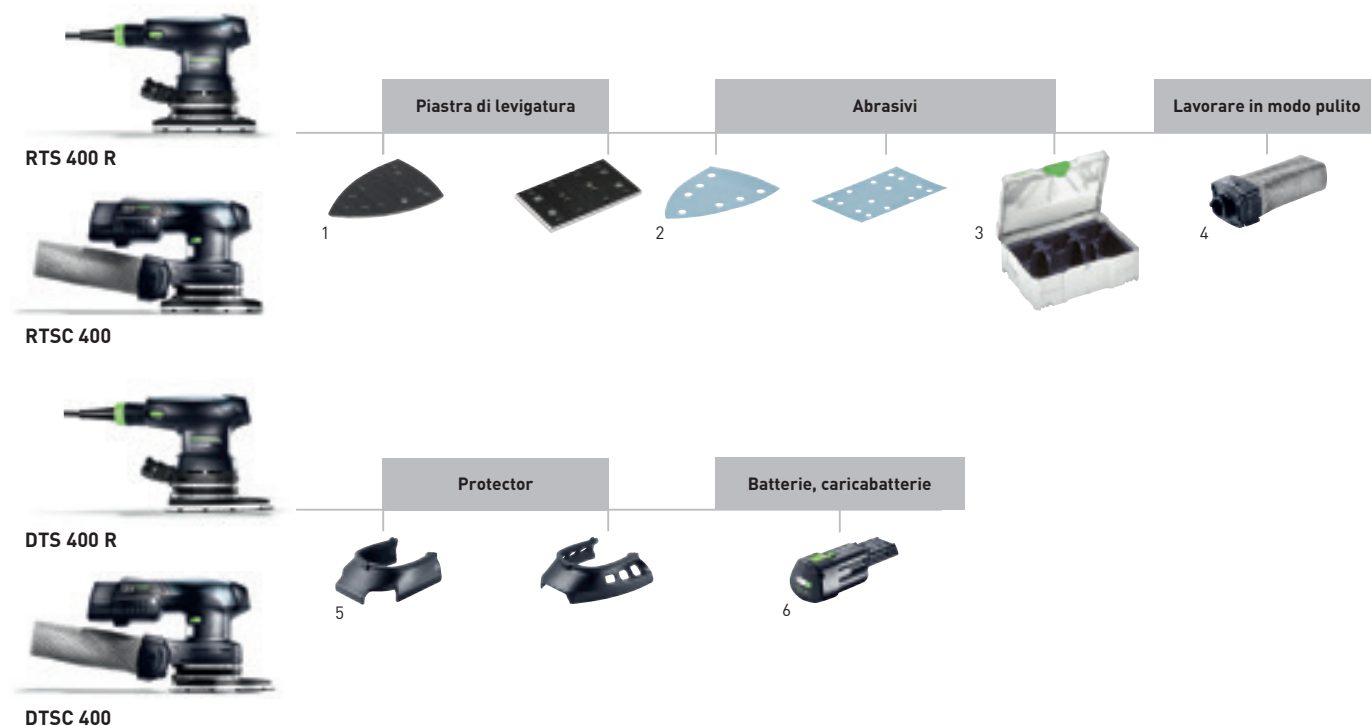

Accessori per levigatrice orbitale RTS 400 R, RTSC 400, levigatrice a delta DTS 400 R, DTSC 400

Prodotto	Descrizione	Prezzo €*	Cod. prodotto	
1 Piastra di levigatura StickFix SSH-STF-80x130/8	per RS 4, perforato con 8 fori di aspirazione, larghezza 130 mm, lunghezza min. 80 mm, misura 80 x 130 mm, confezione Self-Service per parete forata	26,40 32,21	483906	
	Piastra di levigatura SSH-80x130/8	per RS 4, per abrasivi da pinzare, larghezza 130 mm, lunghezza min. 80 mm, misura 80 x 130 mm, confezione Self-Service per parete forata	23,60 28,79	491366
	Piastra di levigatura StickFix SSH-STF-80x130/12	per RTS 400, RS 400, RTSC 400, forato con 12 fori di aspirazione, lunghezza min. 80 mm, larghezza 130 mm, misura 80 x 130 mm, confezione Self-Service per parete forata	25,90 31,60	489252
	Piastra di levigatura SSH-STF-Delta100x150/7	per DTS 400, DS 400, DTSC 400, per levigare fino negli angoli, lunghezza min. 100 mm, larghezza 150 mm, misura 100 x 150 mm, confezione Self-Service per parete forata	29,50 35,99	493723
2 Abrasivi	da pagina 160			
3 SYSTAINER T-LOC SYS-STF 80x133	con inserto per abrasivi 80x133 mm, misure (L x P x H) 396 x 296 x 105 mm, numero di scomparti 6, misura SYSTAINER SYS 1 T-LOC	58,80 71,74	497684	
	SYSTAINER T-LOC SYS-STF Delta 100x150	per la sistemazione di abrasivi STF Delta 100x150, misure (L x P x H) 396 x 296 x 105 mm, numero di scomparti 5, misura SYSTAINER SYS 1 T-LOC	58,80 71,74	497686
	SYSTAINER T-LOC SYS-STF-D77/D90/93V	con inserto per abrasivi Ø 90 mm e abrasivi 93V, misure (L x P x H) 396 x 296 x 105 mm, numero di scomparti 8, misura SYSTAINER SYS 1 T-LOC	58,10 70,88	497687
4 Sacchetto raccogli-polvere Longlife SB-Longlife RTS/DTS/ETS	per ETS 125, ETSC 125, RTS 400, RTSC 400, DTS 400, DTSC 400, per la raccolta e lo smaltimento del materiale aspirato senza polvere, più volte svuotabile e resistente all'usura grazie al tessuto non tessuto in poliestere robusto e di lunga durata, confezione Self-Service per parete forata	29,50 35,99	201693	
	5 Protector PR RTS-R 80x133	per RTS 400 REQ, RTSC 400, per la levigare delicatamente lungo finestre, cornici e infissi, per la protezione del platorello e del pezzo in lavorazione, confezione Self-Service per parete forata	10,80 13,18	201691
Protector PR DTS-R 100x150	per DTS 400 REQ, DTSC 400, per la levigare delicatamente lungo finestre, cornici e infissi, per la protezione del platorello e del pezzo in lavorazione, confezione Self-Service per parete forata	10,80 13,18	201692	
6 Batteria BP 18 Li 3,1 Ergo	per levigatrici a batteria RTSC 400, DTSC 400, ETSC 125, non per tutte le altre macchine a batteria, forma ergonomica e leggera, tensione 18 V, capacità 3,1 Ah, peso 0,4 kg, confezione Self-Service per parete forata	73,00 89,06	202499	
	Adattatore di rete ACA 220-240/18V Ergo	per levigatrici a batteria RTSC 400, DTSC 400, ETSC 125, non per tutte le altre macchine a batteria, per un funzionamento elettrico continuo delle levigatrici a batteria RTSC 400, DTSC 400, ETSC 125, forma ergonomica e leggera, Cavo di rete plug it (4 m), tensione d'ingresso 220 - 240 V, tensione 18 - 20 V, potenza nominale 150 W, peso 0,3 kg, confezione Self-Service per parete forata	114,50 139,69	202501

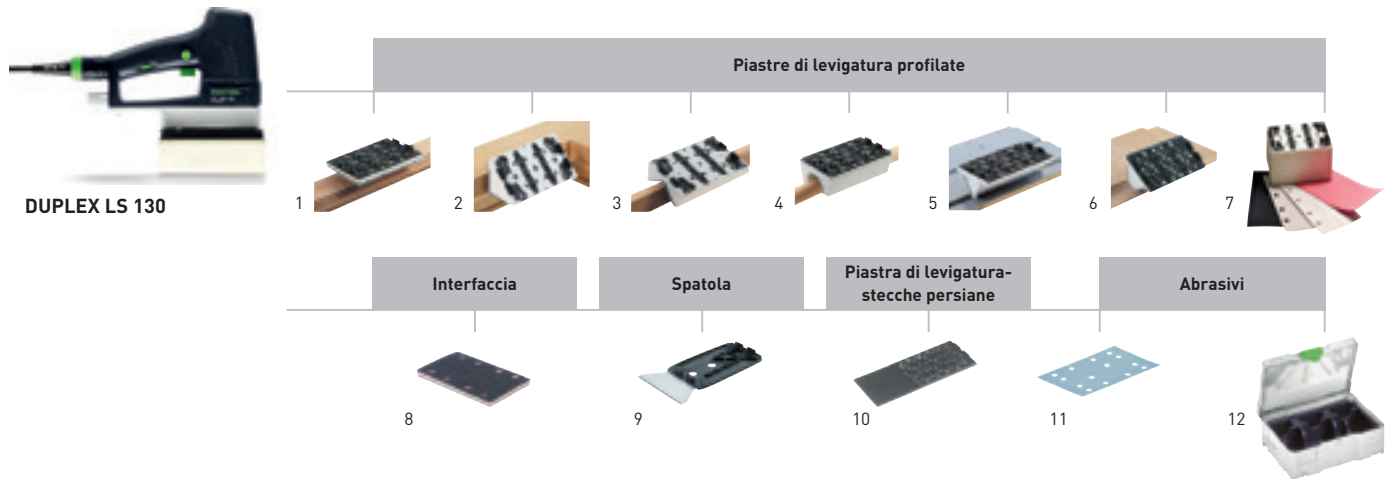

Accessori per levigatrice lineare DUPLEX LS 130

Prodotto	Descrizione	Prezzo €*	Cod. prodotto
1 Piastra di levigatura piatta SSH-STF-LS130-F	versione standard, misura 80 x 130 mm, confezione Self-Service per parete forata	30,20 36,84	490161
2 Piastra di levigatura per battute SSH-STF-LS130-90 GR	90 gradi, misura 80 x 130 mm, confezione Self-Service per parete forata	32,80 40,02	490162
3 Piastra di levigatura sagomata a raggio SSH-STF-LS130-R6KV	raggio R 6 concavo, misura 80 x 130 mm, confezione Self-Service per parete forata	32,80 40,02	490163
Piastra di levigatura sagomata a raggio SSH-STF-LS130-R10KV	raggio R 10 concavo, misura 80 x 130 mm, confezione Self-Service per parete forata	32,80 40,02	491197
4 Piastra di levigatura sagomata a raggio SSH-STF-LS130-R18KV	raggio R 18 concavo, misura 80 x 130 mm, confezione Self-Service per parete forata	32,80 40,02	490164
Piastra di levigatura sagomata a raggio SSH-STF-LS130-R25KV	raggio R 25 concavo, misura 80 x 130 mm, confezione Self-Service per parete forata	32,80 40,02	490165
5 Piastra di levigatura a scanalare V SSH-STF-LS130-V10	quota base minima della scanalatura a V 10 mm, misura 80 x 130 mm, confezione Self-Service per parete forata	32,80 40,02	490166
6 Piastra di levigatura a raggio convesso SSH-STF-LS130-R5KX	raggio R 5 convesso, misura 80 x 130 mm, confezione Self-Service per parete forata	32,80 40,02	491198
Piastra di levigatura a raggio convesso SSH-STF-LS130-R12,5KX	raggio R 12,5 convesso, misura 80 x 130 mm, confezione Self-Service per parete forata	32,80 40,02	490167
7 Kit per il fai da te SSH-STF-LS130 Kit	kit per la realizzazione di una piastra con profilo desiderato, confezione Self-Service per parete forata	47,00 57,34	490780
8 Interfaccia IP-STF-80x133/12-STF LS130/2	elemento ammortizzante tra platorello e abrasivo, misura 80 x 133 mm, confezione 2 pz, confezione Self-Service per parete forata	13,20 16,10	490160
9 Spatola SSH-LS130-B100	per rimuovere rivestimenti, larghezza 100 mm, confezione Self-Service per parete forata	24,20 29,52	491199
10 Piastra di levigatura allungata SSH-STF-LS130-LL195	per la levigatura posteriore di rivestimenti, misura 80 x 195 mm, confezione Self-Service per parete forata	19,00 23,18	491861
11 Abrasivi	da pagina 161		
12 SYSTAINER T-LOC SYS-STF 80x133	con inserto per abrasivi 80x133 mm, misure (L x P x H) 396 x 296 x 105 mm, numero di scomparti 6, misura SYSTAINER SYS 1 T-LOC	58,80 71,74	497684

Lavorazione delle superfici

Sistema accessori



Accessori per levigatrice rotativa RAS 180

Prodotto	Descrizione	Prezzo €*	Cod. prodotto
1 Platorello ST-STF-D180/0-M14 W	per RAS 180, morbido, per l'impiego universale su superfici piane e bombate, filettatura attacco M14, confezione Self-Service per parete forata	48,00 58,56	485253
Platorello ST-D180/0-M14/2F	per RAS 180, per dischi in fibra Ø 180 mm, filettatura attacco M14, confezione Self-Service per parete forata	48,00 58,56	485296
2 Abrasivi	da pagina 159		
3 Impugnatura supplementare ZG-RAS/RO	per RO 150, RAS, WTS 150, in cartone	8,30 10,13	487865



Accessori per levigatrici a stelo PLANEX LHS 225, PLANEX easy LHS-E 225

Prodotto	Descrizione	Prezzo €*	Cod. prodotto
1 Platorello ST-STF-D215/8-LHS 225-SW	per levigatrice a stelo PLANEX, per l'impiego universale su superfici piane e bombate, platorello supermorbido di facile adattamento, favorisce lavorazioni poco dispendiose grazie all'ottimale supporto di aspirazione, non consigliato per PLANEX easy LHS-E 225, confezione 1 pz, Ø 215 mm, confezione Self-Service per parete forata	100,90 123,10	202546
Platorello ST-STF-D215/8-IP-LHS 225	per levigatrice a stelo PLANEX, per l'impiego universale, particolarmente adatto per superfici convesse, incl. 2 dischi intermedi, non consigliato per PLANEX easy LHS-E 225, Ø 215 mm, confezione Self-Service per parete forata	112,70 137,49	496106
Platorello ST-STF-D215/8-LHS-E	per PLANEX easy LHS-E 225 EQ, per l'impiego universale su superfici piane e bombate, Velcro resistente alle alte temperature, per impieghi gravosi, non adatto per PLANEX LHS 225 con supporto di aspirazione, confezione 1 pz, Ø 215 mm, confezione Self-Service per parete forata	100,90 123,10	201895
2 Interfaccia IP-STF-D215/8/2x	come elemento ammortizzante tra platorello e disco abrasivo, per l'utilizzo con platorello 496106, altezza 5 mm, Ø 215 mm, confezione 2 pz, confezione Self-Service per parete forata	30,70 37,45	496140
3 Segmento spazzolatura BS-LHS 225	per levigatrice a stelo PLANEX, parte asportabile della spazzola dalla testa di levigatura della PLANEX LHS 225 EQ, confezione Self-Service per parete forata	27,20 33,18	495166
Segmento spazzolatura BS-LHS-E 225	per PLANEX easy LHS-E 225 EQ, parte asportabile della spazzola dalla testa di levigatura della PLANEX LHS 225 EQ, confezione Self-Service per parete forata	27,20 33,18	203189
Spazzola BE-LHS 225	per levigatrice a stelo PLANEX, come ricambio per la spazzola usurata, confezione Self-Service per parete forata	39,10 47,70	495167
Spazzola BE-LHS-E 225	per PLANEX easy LHS-E 225 EQ, come ricambio per la spazzola usurata, confezione Self-Service per parete forata	39,10 47,70	203190
4 Abrasivi	da pagina 159		
5 SYSTAINER T-LOC SYS-STF D225	con inserto per abrasivi Ø 225 mm, misure (L x P x H) 396 x 296 x 315 mm, numero di scomparti 3, misura SYSTAINER SYS 4 T-LOC	73,10 89,18	497691
6 Prolunga VL-LHS 225	per levigatrice a stelo PLANEX, rapida prolunga della PLANEX in caso di soffitti alti, lunghezza 500 mm, confezione Self-Service per parete forata	199,90 243,88	495169
7 Imbracatura TG-LHS 225	per levigatrice a stelo PLANEX, PLANEX easy, ausilio per la levigatura di soffitti, impugnatura supplementare, in SYSTAINER SYS MAXI	266,80 325,50	496911
Impugnatura supplementare ZG-LHS 225	per PLANEX e imbracatura, in cartone	49,60 60,51	496916
8 Tasca LHS-E 225-BAG	per PLANEX easy LHS-E 225 EQ, custodia di trasporto con cinghie per tracolla, in cartone	89,40 109,07	202477
9 Supporto utensile WHR-CT 36-LHS 225	per CT 36 PLANEX, con pratica maniglia, per riporre la PLANEX, non per PLANEX easy, in cartone	106,10 129,44	495964
10 Cavo plug it H05 RN-F/4 EU PLANEX	per levigatrice a stelo PLANEX, PLANEX easy, cavo in gomma 240 V plug it, grazie alla bocca del cavo prolungata è particolarmente adatto all'impiego con PLANEX LHS 225, ad es. per i lavori di levigatura nelle costruzioni a secco, lunghezza 4 m, confezione Self-Service per parete forata	21,40 26,11 5,35 / 1 m 6,53 / 1 m	499819

Lavorazione delle superfici

Sistema accessori

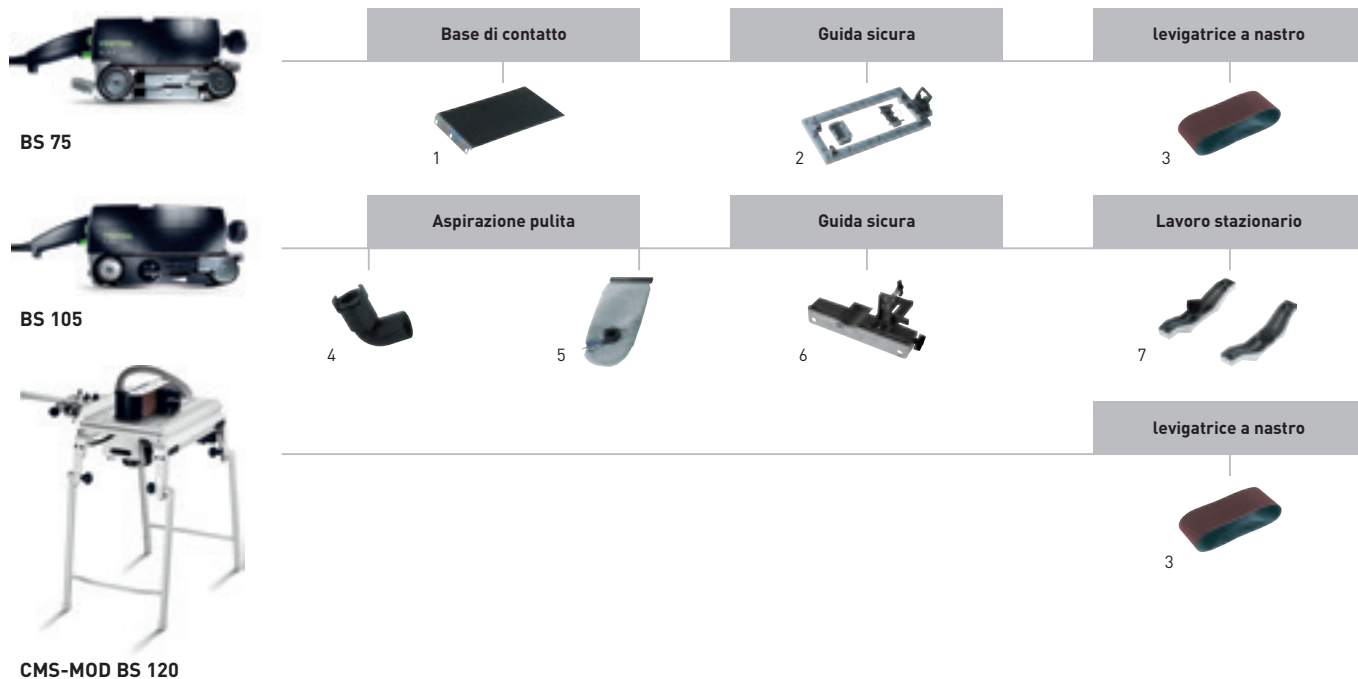

Accessori per levigatrici a nastro BS 75 e BS 105

Prodotto	Descrizione	Prezzo €*	Cod. prodotto
1 Base di contatto SU/GG-BS 75	per BS 75, in tessuto/grafite, confezione 2 pz, confezione Self-Service per parete forata	14,60 17,81	490823
Base di contatto SU/KM-BS 75	per BS 75, in sughero/metallo per levigatura di sgrossatura, confezione 1 pz, confezione Self-Service per parete forata	10,30 12,57	490824
Base di contatto SU/GG-BS 105	per BS 105, in tessuto/grafite, confezione 2 pz, confezione Self-Service per parete forata	16,50 20,13	490825
Base di contatto SU/KM-BS 105	per BS 105, in sughero/metallo per levigatura di sgrossatura, confezione 1 pz, confezione Self-Service per parete forata	11,90 14,52	490826
2 Cornice per levigatrici FSR-BS 75	per BS 75, montaggio rapido senza chiavi di servizio, elemento di fissaggio, confezione 1 pz, in cartone	173,40 211,55	490827
Cornice per levigatrici FSR-BS 105	per BS 105, montaggio rapido senza chiavi di servizio, elemento di fissaggio, confezione 1 pz, in cartone	218,00 265,96	490828
3 Nastro per levigatura	da pagina 165		
4 Adattatore d'aspirazione AA-BS 75/105	per BS 75, BS 105, per il collegamento del tubo di aspirazione alla levigatrice a nastro, confezione Self-Service per parete forata	16,50 20,13	490818
5 Sacchetto polvere AS-BS 75/105	per BS 75, BS 105, in cartone	31,90 38,92	490819
6 Battuta longitudinale LA-BS 75/105	per BS 75, BS 105, consente una levigatura versatile dei pezzi, in cartone	38,40 46,85	490821
7 Unità stazionaria SE-BS 75/105	per BS 75, BS 105, confezione 2 pz, in cartone	29,00 35,38	490820



Accessori per le levigatrici orbitali pneumatiche LEX 3 77, LEX 3 125, LEX 3 150

Prodotto	Descrizione	Prezzo €*	Cod. prodotto
1 Interfaccia IP-STF-D77/6	per LEX 3 77, come elemento ammortizzante tra platorello e disco abrasivo, altezza 10 mm, Ø 77 mm, confezione 2 pz, confezione Self-Service per parete forata	18,40 22,45	498818
Interfaccia IP-STF-D120/8-J	per levigare su parti saldate e per levigatura di finitura con levigatrice orbitale Ø 125 mm, come elemento ammortizzante tra platorello e disco abrasivo, JETSTREAM, altezza 15 mm, Ø 120 mm, interasse foratura 90 mm, confezione 1 pz, confezione Self-Service per parete forata	10,60 12,93	492271
Interfaccia IP-STF D150/MJ2-5/2	per levigatrici orbitali Ø 150 mm, come elemento ammortizzante tra platorello e disco abrasivo, MULTI-JETSTREAM 2, spessore ottimale per levigatura di carrozzerie e componenti di forma simile, Ø 145 mm, altezza 5 mm, confezione 2 pz, confezione Self-Service per parete forata	22,60 27,57	203348
Interfaccia IP-STF D150/MJ2-15/1	per levigatrici orbitali Ø 150 mm, come elemento ammortizzante tra platorello e disco abrasivo, MULTI-JETSTREAM 2, spessore ottimale per levigatura di componenti fortemente ondulati, Ø 145 mm, altezza 15 mm, confezione Self-Service per parete forata	14,60 17,81	203351
2 Platorello ST-STF-D77/6-M5 W	per LEX 3 77, morbido, per usi gravosi e universali, Ø 77 mm, filettatura attacco M5, confezione 1 pz, confezione Self-Service per parete forata	30,90 37,70	498694
Platorello ST-STF 125/8-M8-J H	per ETS EC 125, LEX 125, versione rigida, Velcro resistente alle alte temperature, elevata resistenza sugli spigoli, per superfici piane e angoli stretti, JETSTREAM, filettatura attacco M8, confezione 1 pz, confezione Self-Service per parete forata	51,10 62,34	492284
Platorello ST-STF 125/8-M8-J W-HT	per ETS EC 125, LEX 125, morbido, Velcro resistente alle alte temperature, per l'impiego universale su superfici piane e bombate, JETSTREAM, filettatura attacco M8, confezione 1 pz, confezione Self-Service per parete forata	51,10 62,34	492286
Platorello ST-STF 125/8-M8-J SW	per ETS EC 125, LEX 125, versione super morbida, struttura elastica, per accentuate parti rotonde e bombate, JETSTREAM, filettatura attacco M8, confezione 1 pz, confezione Self-Service per parete forata	51,10 62,34	492288
Platorello ST-STF D150/MJ2-M8-SW	per ETS 150, ETS EC 150, LEX 150 e WTS 150/7, versione super morbida, struttura elastica, per accentuate parti rotonde e bombate, MULTI-JETSTREAM 2, Ø 150 mm, filettatura attacco M8, confezione 1 pz, confezione Self-Service per parete forata	52,60 64,17	202459
Platorello ST-STF D150/MJ2-M8-W-HT	per ETS 150, ETS EC 150, LEX 150 e WTS 150/7, morbido, Velcro resistente alle alte temperature, per l'impiego universale su superfici piane e bombate, MULTI-JETSTREAM 2, Ø 150 mm, filettatura attacco M8, confezione 1 pz, confezione Self-Service per parete forata	52,60 64,17	202458
Platorello ST-STF D150/MJ2-M8-H-HT	per ETS 150, ETS EC 150, LEX 150 e WTS 150/7, versione rigida, Velcro resistente alle alte temperature, elevata resistenza sugli spigoli, per superfici piane e angoli stretti, MULTI-JETSTREAM 2, Ø 150 mm, filettatura attacco M8, confezione 1 pz, confezione Self-Service per parete forata	52,60 64,17	202460
Platorello ST-STF-D185/16-M8 W	morbido, per l'impiego universale su superfici piane e bombate, filettatura attacco M8, confezione 1 pz, confezione Self-Service per parete forata	61,00 74,42	490514
Platorello ST-STF-D185/16-M8 SW	versione super morbida, struttura elastica, per accentuate parti rotonde e bombate, filettatura attacco M8, confezione 1 pz, confezione Self-Service per parete forata	61,00 74,42	490526
3 Abrasivi	da pagina 152		

Lavorazione delle superfici

Sistema accessori

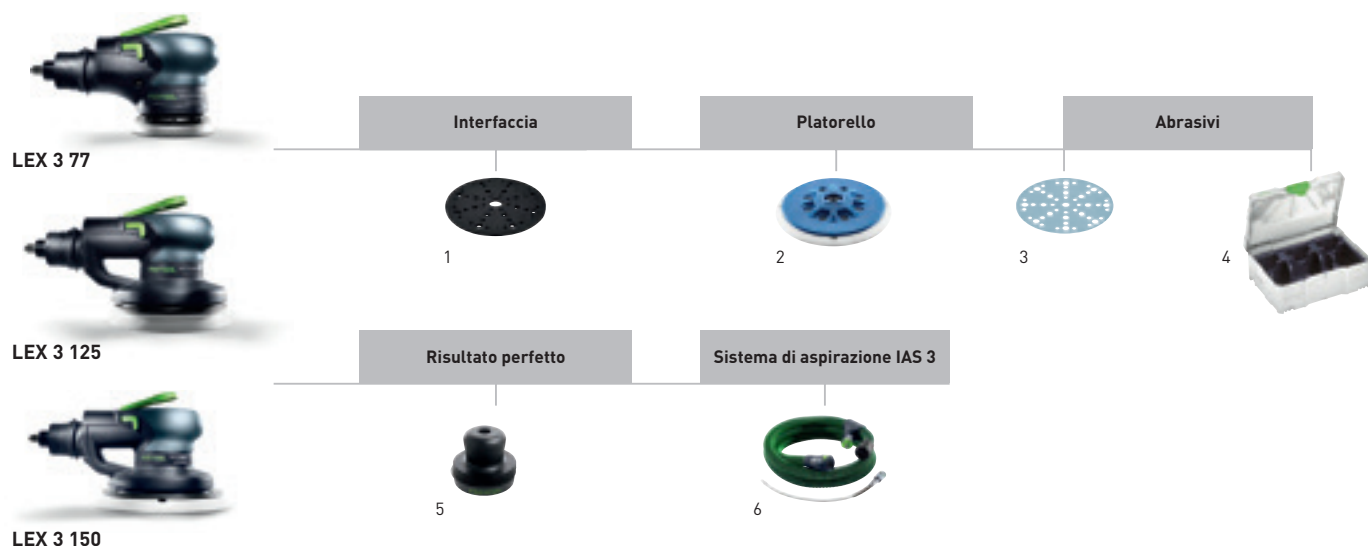

Accessori per le levigatrici orbitali pneumatiche LEX 3 77, LEX 3 125, LEX 3 150

Prodotto	Descrizione	Prezzo €*	Cod. prodotto
4 SYSTAINER T-LOC SYS-STF-D77/D90/93V	con inserto per abrasivi Ø 90 mm e abrasivi 93V, misure (L x P x H) 396 x 296 x 105 mm, numero di scomparti 8, misura SYSTAINER SYS 1 T-LOC	58,10 70,88	497687
	con inserto per abrasivi Ø 125 mm, misure (L x P x H) 396 x 296 x 105 mm, numero di scomparti 5, misura SYSTAINER SYS 1 T-LOC	58,80 71,74	497685
	con inserto per abrasivi Ø 150 mm, misure (L x P x H) 396 x 296 x 210 mm, numero di scomparti 10, misura SYSTAINER SYS 3 T-LOC	68,70 83,81	497690
5 Nero spia in polvere HB-Set	per il controllo visivo delle superfici da levigare, pomello per impugnare, 2 cartucce di polvere nero spia (30 g ognuna), in cartone	39,10 47,70	495939
	Refill 2 x 30 g	confezione refill per nero spia set HB (2 x 30 g), in cartone	18,20 22,20 30,39 / 100 g 37,07 / 100 g
6 Tubo IAS 3	da pagina 148		
Raccordo IAS IAS 3-SD	per LEX 3, LEX 2, LRS, per l'attacco diretto di una levigatrice pneumatica Festool a un tubo dell'aria compressa (senza aspirazione), lunghezza 90 mm, in cartone	73,20 89,30	497214
Tubo flessibile aria compressa D 12,4 x 5 m	per LEX 3, LEX 2, LRS, IAS 3-SD, per collegare la macchina è necessario il raccordo IAS 3-SD, lunghezza 5 m, in cartone	62,70 76,49 12,54 / 1 m 15,30 / 1 m	497215
Raccordo doppio IAS IAS 3-DA-CT	per LEX 3, LEX 2, LRS, aspiratori CT (non CT 11/MINI/MIDI), per collegare contemporaneamente due attrezzi pneumatici con attacco IAS 2 e/o IAS 3 a un aspiratore Festool, non adatto per gli aspiratori M, in cartone	82,60 100,77	497284
Adattatore AD-IAS/D 36	avvertenza: l'utilizzo dei tubi flessibili IAS 2/IAS 3 senza questo adattatore per l'aspirazione diretta della sporcizia provoca danneggiamenti al tubo flessibile e all'utensile pneumatico dovuti ai depositi di sporcizia nei punti di giunzione, per l'impiego di ugelli di aspirazione D 36 con tubi IAS 2/IAS3, in borsina	52,30 63,81	488418
Adattatore IAS-ZA	per centrali d'aspirazione, bracci d'aspirazione Rupes, IVO, Herkules e box di servizio della Rupes, manicotto in gomma per collegare attrezzi pneumatici IAS 2/IAS 3 mediante raccordo IAS 2/IAS 3, Ø esterno 59/75 mm, Ø interno 49/57 mm, in cartone	61,10 74,54	489222
Cono di raccordo IAS 3-B1	per LEX 3, LEX 2, LRS, per collegare un tubo flessibile IAS 3/IAS 3 light ad un aspiratore SRM 70/ SRM 312 B1, confezione per parete forata	13,20 16,10	499024
Adattatore IAS 3-FA	per LEX 3, LEX 2, LRS, per collegare un tubo flessibile IAS 3/IAS 3 light all'unità di servizio EAA o alla turbina d'aspirazione Herkules, Ø cono 47,5 - 51,8 mm, confezione Self-Service per parete forata	29,60 36,11	499025
Raccordo IAS IAS-S-ZA/Herkules	per collegare 2 tubi di aspirazione IAS 2/IAS 3 a un impianto di aspirazione centralizzato Herkules, con saracinesca di chiusura, in cartone	126,50 154,33	490605
Olio detergente e lubrificante LFC 9022/50	per LEX, LRS, olio speciale per la preparazione dell'aria compressa, 50 ml, in flacone di plastica	5,20 6,34	201077
		10,40 / 100 ml 12,68 / 100 ml	
Olio detergente e lubrificante LFC 9022/1000	per LEX, LRS, olio speciale per la preparazione dell'aria compressa, 1 litro, in flacone di plastica	36,20 44,16	201076
		36,20 / 1 l 44,16 / 1 l	



LRS 93

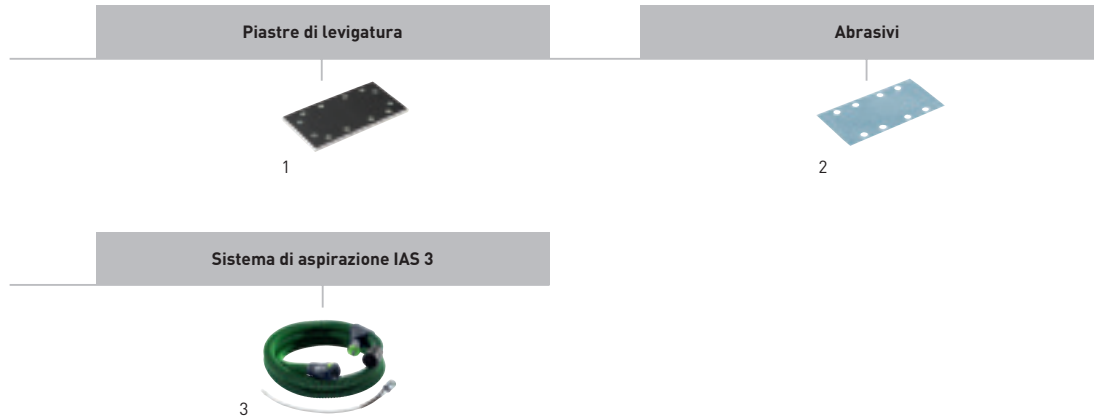

LRS 400

Accessori per le levigatrici pneumatiche LRS 93 e LRS 400



Prodotto	Descrizione	Prezzo €*	Cod. prodotto
1 Piastra di levigatura StickFix SSH-STF-93x175/8	per RS 300, RS 3, LRS 93, velcro StickFix per un rapido cambio dell'abrasivo, larghezza 175 mm, lunghezza min. 93 mm, misura 93 x 175 mm, confezione Self-Service per parete forata	30,90 37,70	483905
Piastra di levigatura SSH-93x175/8	per RS 300, RS 3, LRS 93, per abrasivi da pinzare, larghezza 175 mm, lunghezza min. 93 mm, misura 93 x 175 mm, confezione Self-Service per parete forata	27,00 32,94	489630
Piastra di levigatura a forma di ferro da stiro StickFix SSH-STF-V93x266/14	per RS 300, RS 3, LRS 93, versione piastra di levigatura a forma di ferro da stiro, larghezza 266 mm, lunghezza min. 93 mm, misura 93 x 266 mm, confezione Self-Service per parete forata	44,10 53,80	486418
Piastra di levigatura SSH-STF-80x400/17	per LRS 400, HSK 80 x 400, HSK 80 x 200, morbido, misura 80 x 400 mm, confezione 1 pz, confezione Self-Service per parete forata	67,30 82,11	493140
2 Abrasivi	da pagina 163		
3 Tubo IAS 3	da pagina 148		
Raccordo IAS IAS 3-SD	per LEX 3, LEX 2, LRS, per l'attacco diretto di una levigatrice pneumatica Festool a un tubo dell'aria compressa (senza aspirazione), lunghezza 90 mm, in cartone	73,20 89,30	497214
Tubo flessibile aria compressa D 12,4 x 5 m	per LEX 3, LEX 2, LRS, IAS 3-SD, per collegare la macchina è necessario il raccordo IAS 3-SD, lunghezza 5 m, in cartone	62,70 76,49 12,54 / 1 m 15,30 / 1 m	497215
Raccordo doppio IAS IAS 3-DA-CT	per LEX 3, LEX 2, LRS, aspiratori CT (non CT 11/MINI/MIDI), per collegare contemporaneamente due attrezzi pneumatici con attacco IAS 2 e/o IAS 3 a un aspiratore Festool, non adatto per gli aspiratori M, in cartone	82,60 100,77	497284
Adattatore AD-IAS/D 36	avvertenza: l'utilizzo dei tubi flessibili IAS 2/IAS 3 senza questo adattatore per l'aspirazione diretta della sporcizia provoca danneggiamenti al tubo flessibile e all'utensile pneumatico dovuti ai depositi di sporcizia nei punti di giunzione, per l'impiego di ugelli di aspirazione D 36 con tubi IAS 2/IAS3, in borsina	52,30 63,81	488418
Adattatore IAS-ZA	per centrali d'aspirazione, bracci d'aspirazione Rupes, IVO, Herkules e box di servizio della Rupes, manicotto in gomma per collegare attrezzi pneumatici IAS 2/IAS 3 mediante raccordo IAS 2/IAS 3, Ø esterno 59/75 mm, Ø interno 49/57 mm, in cartone	61,10 74,54	489222
Cono di raccordo IAS 3-B1	per LEX 3, LEX 2, LRS, per collegare un tubo flessibile IAS 3/IAS 3 light ad un aspiratore SRM 70/ SRM 312 B1, confezione Self-Service per parete forata	13,20 16,10	499024
Adattatore IAS 3-FA	per LEX 3, LEX 2, LRS, per collegare un tubo flessibile IAS 3/IAS 3 light all'unità di servizio EAA o alla turbina d'aspirazione Herkules, Ø cono 47,5 - 51,8 mm, confezione Self-Service per parete forata	29,60 36,11	499025
Raccordo IAS IAS-S-ZA/Herkules	per collegare 2 tubi di aspirazione IAS 2/IAS 3 a un impianto di aspirazione centralizzato Herkules, con saracinesca di chiusura, in cartone	126,50 154,33	490605
Olio detergente e lubrificante LFC 9022/50	per LEX, LRS, olio speciale per la preparazione dell'aria compressa, 50 ml, in flacone di plastica	5,20 6,34 10,40 / 100 ml 12,68 / 100 ml	201077
Olio detergente e lubrificante LFC 9022/1000	per LEX, LRS, olio speciale per la preparazione dell'aria compressa, 1 litro, in flacone di plastica	36,20 44,16 36,20 / 1 l 44,16 / 1 l	201076

* Prezzi consigliati non vincolanti.
IVA esclusa. IVA 22% inclusa. I prezzi potrebbero subire variazioni.

Lavorazione delle superfici

Sistema accessori

Tubi IAS 3

		Tipo	Prezzo €*	Cod. prodotto
 <p>Tubo IAS per LEX 3, LEX 2, LRS, antistatico, secondo DIN IEC 312, resistenza (DIN IEC 312) <1 mΩ/m, resistente al calore fino a + 70°C, Ø tubo flessibile 44 mm, in cartone</p>	per collegare una levigatrice pneumatica Festool a un'unità mobile d'aspirazione Festool o a un'unità di servizio/aspirazione, lunghezza 3,5 m	IAS 3-3500 AS	256,80 313,30 73,37 / 1 m 89,51 / 1 m	497208
	per collegare una levigatrice pneumatica Festool a un'unità mobile d'aspirazione Festool o a un'unità di servizio/aspirazione, lunghezza 5 m	IAS 3-5000 AS	303,70 370,51 60,74 / 1 m 74,10 / 1 m	497209
	per collegare una levigatrice pneumatica Festool a un'unità mobile d'aspirazione Festool o a un'unità di servizio/aspirazione, lunghezza 7 m	IAS 3-7000 AS	391,90 478,12 55,99 / 1 m 68,30 / 1 m	497210
	per collegare una levigatrice pneumatica Festool a un'unità di servizio/aspirazione Festool, lunghezza 10 m	IAS 3-10000 AS	604,90 737,98 60,49 / 1 m 73,80 / 1 m	497211
 <p>Tubo IAS per LEX 3, LEX 2, LRS, antistatico, secondo DIN IEC 312, resistenza (DIN IEC 312) <1 mΩ/m, resistente al calore fino a + 70°C, Ø tubo flessibile 37 mm, in cartone</p>	per collegare una levigatrice pneumatica Festool a un'unità mobile d'aspirazione Festool o a un'unità di servizio/aspirazione, lunghezza 3,5 m	IAS 3 light 3500 AS	224,80 274,26 64,23 / 1 m 78,36 / 1 m	497478
	per collegare una levigatrice pneumatica Festool a un'unità mobile d'aspirazione Festool o a un'unità di servizio/aspirazione, lunghezza 5 m	IAS 3 light 5000 AS	264,90 323,18 52,98 / 1 m 64,64 / 1 m	497213
	per collegare una levigatrice pneumatica Festool a un'unità mobile d'aspirazione Festool o a un'unità di servizio/aspirazione, lunghezza 7 m	IAS 3 light 7000 AS	322,50 393,45 46,07 / 1 m 56,21 / 1 m	497479
	avvertenza: non in combinazione con CT/SR e ASA, per collegare una levigatrice pneumatica Festool a un'unità di servizio/aspirazione Festool, lunghezza 10 m	IAS 3 light 10000 AS	498,90 608,66 49,89 / 1 m 60,87 / 1 m	497480

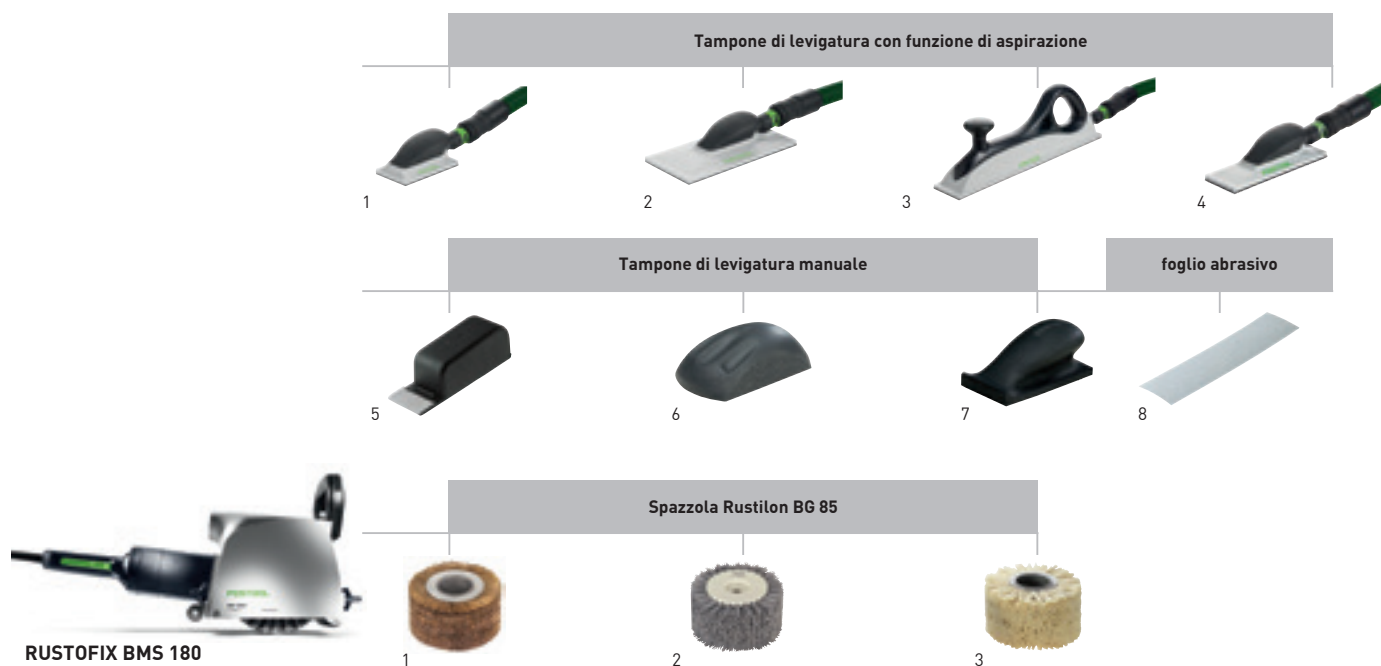

Accessori per la levigatura manuale

Prodotto	Descrizione	Prezzo €*	Cod. prodotto
1 Tampone di levigatura HSK-A 80x130	abrasivo adatto 80 x 133 mm, adattatore per tubo Festool, adattatore bypass, peso 0,19 kg, in cartone	63,40 77,35	496962
2 Tampone di levigatura HSK-A 115x226	abrasivo adatto 115 x 228 mm, adattatore per tubo Festool, adattatore bypass, peso 0,28 kg, in cartone	120,20 146,64	496963
3 Tampone di levigatura HSK-A 80x400	abrasivo adatto 80 x 400 mm, adattatore per tubo Festool, adattatore bypass, peso 0,52 kg, in cartone	132,80 162,02	496964
4 Tampone di levigatura HSK-A 80x200	abrasivo adatto 80 x 400 mm (da dimezzare), adattatore per tubo Festool, adattatore bypass, peso 0,2 kg, in cartone	95,00 115,90	496965
Tamponi di levigatura HSK-A-Set	abrasivo adatto 80 x 133 mm, 115 x 228 mm, 80 x 400 mm, adattatore per tubo Festool, HSK-A 80x130, adattatore bypass, HSK-A 80x200, HSK-A 80x400, HSK-A 115x226, in cartone	328,00 400,16	497101
5 Tampone di levigatura manuale HSK-STF-46x178	per supporto StickFix foglio abrasivo 46 x 178 mm, confezione Self-Service per parete forata	12,40 15,13	583129
6 Tampone di levigatura HSK-D 150 W	morbido, come supporto per dischi abrasivi StickFix Ø 150 mm, confezione Self-Service per parete forata	22,20 27,08	495965
Tampone di levigatura HSK-D 150 H	duro, come supporto per dischi abrasivi StickFix Ø 150 mm, confezione Self-Service per parete forata	23,80 29,04	495966
7 Tampone di levigatura HSK 80x133 H	duro, come supporto per strisce abrasive StickFix 80 x 133 mm, confezione Self-Service per parete forata	23,80 29,04	495967
8 Abrasivi	da pagina 166		

Accessori per la RUSTOFIX BMS 180

Prodotto	Descrizione	Prezzo €*	Cod. prodotto
1 Spazzola Rustilon LD 85	per BMS 180, con fili d'acciaio ondulato, per ristrutturare, Ø esterno 150 mm, larghezza 85 mm, diametro del foro Ø 50 mm, in cartone	175,90 214,60	411549
2 Spazzola Rustilon KB 85	per BMS 180, setole di plastica con grano abrasivo annegato K80, corpo in plastica stampata, per la levigatura intermedia, Ø esterno 150 mm, larghezza 85 mm, diametro del foro Ø 16 - 30 mm, in cartone	161,30 196,79	411969
3 Spazzola Rustilon BG 80	per BMS 180, con setole in sisal, per la lisciatura, Ø esterno 150 mm, larghezza 80 mm, diametro del foro Ø 50 mm, in cartone	131,00 159,82	411887

Lavorazione delle superfici

Abrasivi

Non convincono solo sulla carta. Ma anche in officina.

Con Festool siete certi di disporre sempre dell'abrasivo giusto per ogni attrezzo e per ogni applicazione. In tale contesto vige una semplice regola: maggiore è il livello di coordinamento e di reciproca funzionalità tra abrasivo, platorello e macchina, maggiore sarà l'efficienza, la razionalità e la qualità del lavoro.

Nessuno strappo dei grani abrasivi

I grani abrasivi sono legati a doppio strato per mezzo di una combinazione di resine molto resistente allo strappo, flessibile e resistente al calore. In tal modo si evita la rottura prematura degli abrasivi.

Grani resistenti all'usura.

Il materiale degli abrasivi è molto duro e coriaceo. I corpi abrasivi mantengono perciò la loro forma anche negli impieghi più gravosi e garantiscono un elevato livello di asportazione.

Durata superiore

La particolare combinazione di grani abrasivi, legante e geometria della superficie rallenta l'impastamento dell'abrasivo. Per aumentare la durata si utilizzano in Platin 2 e Titan 2 di Festool dei rivestimenti speciali che respingono la polvere.

Levigatura uniforme

I grani abrasivi uniformi garantiscono una rugosità regolare. Il risultato: si ottiene una levigatura pulita, riducendo gli interventi di ripresa con notevole risparmio di tempo.

Materiale portante flessibile e robusto.

A seconda delle esigenze, Festool utilizza materiale portante flessibile costituito da carta, tessuto di cotone o fibre sintetiche. L'impregnante fa aderire perfettamente il materiale portante con il legante. Il materiale resta così estremamente flessibile e le giunzioni vengono levigate delicatamente.

Tempi record nel cambio – il sistema StickFix.

L'abrasivo Festool si sostituisce senza incollare o senza pinzare: basta staccarlo e attaccarne un altro. Il sistema a velcro crea un'unione forte e antisdrucchiolo, eppure facile da sciogliere.

Migliore aspirazione

I principi brevettati Jetstream e MULTI-JETSTREAM 2 aumentano la durata dei dischi abrasivi grazie all'aspirazione intensa. Per i dettagli del sistema MULTI-JETSTREAM 2 vedi pag. 151.

Ogni dettaglio conta al fine di ottenere la superficie dalla qualità perfetta. Per questo motivo tutti i platorelli e gli abrasivi di Festool sono studiati per abbinarsi ottimamente alla rispettiva levigatrice e al sistema completo.

Abrasivi

Granat

P40-3000

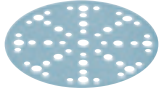

Universale per levigatura grossa e fine

Levigatura:

- Sistemi di verniciatura conformi a COV
- Vernici all'acqua
- Vernici molto dure, fondi in plastica rinforzata con fibra
- adatto anche per vernici convenzionali, stucco, colore

Granat Net

P40-220



Ideale per sottofondi fortemente polverosi

Levigatura:

- Stucchi
- Riempitivi
- Colori
- Vernici
- Stucchi di gesso e a dispersione

Rubin 2

P40-220

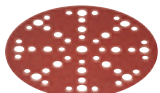

Ottimo per la lavorazione del legno

Levigatura:

- Legno duro
- legno tenero
- Materiale composito con legno
- Legno tropicale

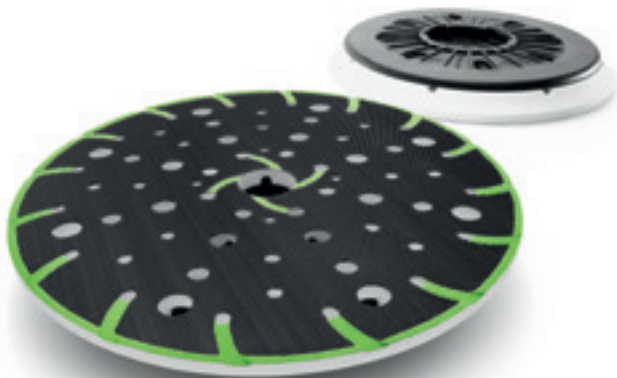

Con trasporto attivo della polvere – il principio brevettato MULTI-JETSTREAM 2*

Il principio MULTI-JETSTREAM 2 basa le sue prestazioni sulla particolare interazione tra aria di alimentazione e quella di scarico – con aspirazione ottimale della polvere fino ai bordi. Tramite il flusso d'aria creatosi, la polvere di levigatura viene trasportata attivamente al canale di aspirazione più vicino. Il risultato: quasi il 100% di aspirazione con altrettanto elevata asportazione, massima finitura superficiale e lavorazioni salutari.

Si ottiene così un lavoro svolto nella massima razionalità economica e risultati di alta qualità, dalla levigatura grossa a quella finissima.

Brilliant 2

P40-400

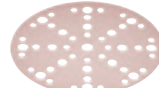

Universale per colori e vernici

Levigatura:

- Vernice acrilica, nitro, vernici di preparazione, vernice DD
- Stucco, stucco fine e stucco poliesteri
- Fondi, riempitivi, vernici di protezione, primer
- Preparazione all'applicazione del fondo (olio, mordente) sul legno

Platin 2

S400-4000



Per una perfetta preparazione alla lucidatura

Trattamento di rifinitura/opacizzazione:

- Vernici di alta lucentezza per la preparazione alla lucidatura
- vernici all'acqua
- Sostanze minerali, plexyglass
- Plastiche

Saphir

P24-80

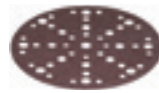

Per l'asportazione grossa di legno e vernici

Levigatura di sgrossatura:

- Superfici dure, rivestimenti, vecchie vernici
- Scalini consunti, tavole di legno di taglio grezzo
- Sbavatura, rimozione della ruggine
- Plastiche rinforzate con fibre

Vlies

100-1000



Per opacizzare, pulire, oliare, cerare

Opacizzazione/levigatura di colori e vernici:

- Opacizzazione di vecchi strati di vernice prima della riverniciatura
- Lucidatura di metalli
- Pulizia di materiali in legno
- Applicazione di olio o cera sul legno naturale

Trasporto polvere attivo

I 48 fori di aspirazione raccolgono la polvere e la trasportano attivamente ai canali di scarico. La polvere viene aspirata sull'interno platorello – fino ai bordi.

Massimo rendimento dell'aspirazione con massima efficacia di levigatura

Velcro e abrasivo rimangono più tempo senza polvere grazie all'efficace aspirazione. L'azione abrasiva rimane sempre elevata, l'abrasivo può quindi essere utilizzato più a lungo.

Velcro resistente alle alte temperature

Nel platorello MULTI-JETSTREAM 2 il velcro è in materiale resistente all'alta temperatura ed è quindi particolarmente duraturo. Gli speciali agganci del velcro garantiscono una presa perfetta dell'abrasivo.

* Per tutti i platorelli con diametro di 150 mm

Lavorazione delle superfici

Abrasivi

LEX 3 77

RO 90 DX



Ø 77 mm

Granat



Grana	Confezione pz.	Prezzo €*	Cod. prodotto	Grana	Confezione pz.	Prezzo €*	Cod. prodotto
P80	50	25,40 30,99	497405	P400	50	21,60 26,35	497412
P120	50	21,60 26,35	497406	P500	50	21,60 26,35	497413
P150	50	21,60 26,35	497407	P800	50	41,30 50,39	498929
P180	50	21,60 26,35	497408	P1000	50	41,30 50,39	498930
P240	50	21,60 26,35	497409	P1200	50	41,30 50,39	498931
P280	50	21,60 26,35	497410	P1500	50	41,30 50,39	498932
P320	50	21,60 26,35	497411				

Ø 90 mm

Granat



P40	50	30,80 37,58	497363	P280	100	45,40 55,39	497850
P60	50	28,70 35,01	497364	P320	100	45,40 55,39	497372
P80	50	26,70 32,57	497365	P400	100	45,40 55,39	497373
P100	100	45,40 55,39	497366	P500	100	45,40 55,39	498326
P120	100	45,40 55,39	497367	P800	50	43,60 53,19	498327
P150	100	45,40 55,39	497368	P1000	50	43,60 53,19	498328
P180	100	45,40 55,39	497369	P1200	50	43,60 53,19	498329
P220	100	45,40 55,39	497370	P1500	50	43,60 53,19	498330
P240	100	45,40 55,39	497371				

Rubin 2



P40	50	30,80 37,58	499077	P120	50	22,70 27,69	499081
P60	50	28,70 35,01	499078	P150	50	22,70 27,69	499082
P80	50	26,70 32,57	499079	P180	50	22,70 27,69	499083
P100	50	22,70 27,69	499080	P220	50	22,70 27,69	499084

RO 90 DX
DX 93
RS 300
LRS 93

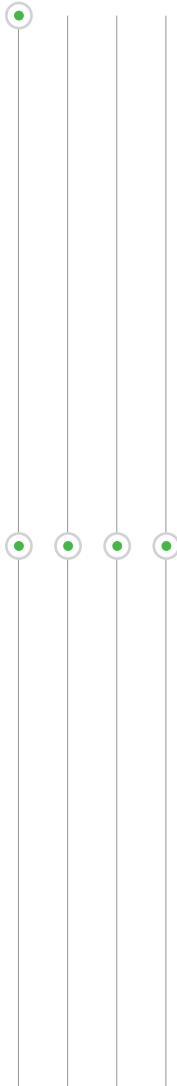

Ø 90 mm

Brilliant 2



Grana	Confezione pz.	Prezzo €*	Cod. prodotto	Grana	Confezione pz.	Prezzo €*	Cod. prodotto
P40	50	25,90 31,60	497379	P180	100	38,20 46,60	497385
P60	50	24,20 29,52	497380	P220	100	38,20 46,60	497386
P80	50	22,50 27,45	497381	P240	100	38,20 46,60	497387
P100	100	38,20 46,60	497382	P320	100	38,20 46,60	497388
P120	100	38,20 46,60	497383	P400	100	38,20 46,60	497389
P150	100	38,20 46,60	497384				
Platin 2							
S500	15	36,20 44,16	498322	S2000	15	36,20 44,16	498324
S1000	15	36,20 44,16	498323	S4000	15	36,20 44,16	498325

93V

Granat



P40	50	24,60 30,01	497390	P180	100	36,20 44,16	497396
P60	50	22,80 27,82	497391	P220	100	36,20 44,16	497397
P80	50	21,40 26,11	497392	P240	100	36,20 44,16	497398
P100	100	36,20 44,16	497393	P280	100	36,20 44,16	499644
P120	100	36,20 44,16	497394	P320	100	36,20 44,16	497399
P150	100	36,20 44,16	497395	P400	100	36,20 44,16	497400
Rubin 2							
P40	50	24,60 30,01	499161	P120	50	18,10 22,08	499165
P60	50	22,80 27,82	499162	P150	50	18,10 22,08	499166
P80	50	21,40 26,11	499163	P180	50	18,10 22,08	499167
P100	50	18,10 22,08	499164	P220	50	18,10 22,08	499168

Lavorazione delle superfici

Abrasivi

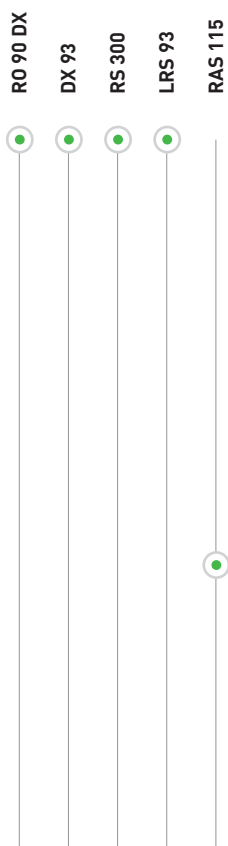

93V

Brilliant 2



Grana	Confezione pz.	Prezzo €*	Cod. prodotto	Grana	Confezione pz.	Prezzo €*	Cod. prodotto
P40	50	20,70 25,25	492883	P180	100	30,40 37,09	492889
P60	50	19,30 23,55	492884	P220	100	30,40 37,09	492890
P80	50	17,90 21,84	492885	P240	100	30,40 37,09	492891
P100	100	30,40 37,09	492886	P320	100	30,40 37,09	492892
P120	100	30,40 37,09	492887	P400	100	30,40 37,09	492893
P150	100	30,40 37,09	492888				

Ø 115 mm

Rubin 2



P40	50	45,30 55,27	499085	P100	50	33,50 40,87	499088
P60	50	42,30 51,61	499086	P120	50	33,50 40,87	499089
P80	50	39,50 48,19	499087				

Saphir



P24	25	45,60 55,63	484151	P50	25	39,10 47,70	485245
P36	25	45,60 55,63	484152	P80	25	39,10 47,70	485246

Lavorazione delle superfici

Abrasivi

RO 125
ETS 125
LEX 3 125



Ø 125 mm

Brilliant 2



Grana	Confezione pz.	Prezzo €*	Cod. prodotto	Grana	Confezione pz.	Prezzo €*	Cod. prodotto
P40	10	12,80 15,62	495989	P80	50	34,70 42,33	492945
P60	10	12,00 14,64	495990	P100	100	58,80 71,74	492946
P80	10	11,20 13,66	495991	P120	100	58,80 71,74	492947
P120	10	9,60 11,71	495992	P150	100	58,80 71,74	492948
P180	10	9,60 11,71	495993	P180	100	58,80 71,74	492949
P320	10	9,60 11,71	495994	P220	100	58,80 71,74	492950
P40	50	39,80 48,56	493657	P320	100	58,80 71,74	492951
P60	50	37,00 45,14	492944	P400	100	58,80 71,74	492952
S400	15	40,60 49,53	492373	S2000	15	41,80 51,00	492376
S500	15	40,60 49,53	492374	S4000	15	41,80 51,00	492377
S1000	15	40,60 49,53	492375				
P24	25	39,90 48,68	493124	P50	25	34,00 41,48	493126
P36	25	39,90 48,68	493125	P80	25	34,00 41,48	493127
100	10	31,70 38,67	201131	green	10	28,70 35,01	496510
320	10	30,00 36,60	201132	white	10	28,70 35,01	496511
800	10	30,00 36,60	201133				

Platin 2



Saphir

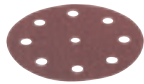

Vlies





RO 150
ETS 150
LEX 3 150

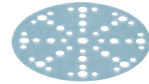

Ø 150 mm

Granat

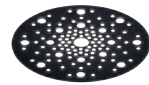
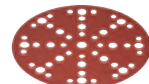

Grana	Confezione pz.	Prezzo €*	Cod. prodotto	Grana	Confezione pz.	Prezzo €*	Cod. prodotto
P40	10	16,80 20,50	575154	P180	100	76,90 93,82	575166
P60	10	15,70 19,15	575155	P220	100	76,90 93,82	575167
P80	10	14,60 17,81	575156	P240	100	76,90 93,82	575168
P120	10	12,40 15,13	575157	P280	100	76,90 93,82	575169
P180	10	12,40 15,13	575158	P320	100	76,90 93,82	575170
P320	10	12,40 15,13	575159	P360	100	76,90 93,82	575171
P40	50	52,10 63,56	575160	P400	100	76,90 93,82	575172
P60	50	48,50 59,17	575161	P500	100	76,90 93,82	575173
P80	50	45,20 55,14	575162	P800	50	73,70 89,91	575174
P100	100	76,90 93,82	575163	P1000	50	73,70 89,91	575175
P120	100	76,90 93,82	575164	P1200	50	73,70 89,91	575176
P150	100	76,90 93,82	575165	P1500	50	73,70 89,91	575177
Granat Net				P220	50	54,60 66,61	203308
				P240	50	54,60 66,61	203309
P80	50	64,20 78,32	203303	P320	50	54,60 66,61	203310
P100	50	54,60 66,61	203304	P400	50	54,60 66,61	203311
P120	50	54,60 66,61	203305	Protection Pad			
P150	50	54,60 66,61	203306		2	10,60 12,93	203343
P180	50	54,60 66,61	203307				
Rubin 2				P40	50	52,10 63,56	575186
				P60	50	48,50 59,17	575187
P40	10	16,80 20,50	575178	P80	50	45,20 55,14	575188
P60	10	15,70 19,15	575179	P100	50	38,60 47,09	575189
P80	10	14,60 17,81	575180	P120	50	38,60 47,09	575190
P100	10	12,40 15,13	575181	P150	50	38,60 47,09	575191
P120	10	12,40 15,13	575182	P180	50	38,60 47,09	575192
P150	10	12,40 15,13	575183	P220	50	38,60 47,09	575193
P180	10	12,40 15,13	575184				
P220	10	12,40 15,13	575185				

Lavorazione delle superfici

Abrasivi

RO 150
ETS 150
LEX 3 150



Ø 150 mm

Brilliant 2

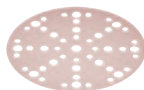

Grana	Confezione pz.	Prezzo €*	Cod. prodotto	Grana	Confezione pz.	Prezzo €*	Cod. prodotto
P40	10	14,10 17,20	575137	P100	100	64,60 78,81	575146
P60	10	13,10 15,98	575138	P120	100	64,60 78,81	575147
P80	10	12,30 15,01	575139	P150	100	64,60 78,81	575148
P120	10	10,50 12,81	575140	P180	100	64,60 78,81	575149
P180	10	10,50 12,81	575141	P220	100	64,60 78,81	575150
P320	10	10,50 12,81	575142	P240	100	64,60 78,81	575151
P40	50	43,80 53,44	575143	P320	100	64,60 78,81	575152
P60	50	40,70 49,65	575144	P400	100	64,60 78,81	575153
P80	50	38,10 46,48	575145				

Platin 2



S400	15	48,00 58,56	492368	S2000	15	48,60 59,29	492371
S500	15	48,00 58,56	492369	S4000	15	48,60 59,29	492372
S1000	15	48,00 58,56	492370				

Saphir

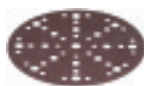

P24	25	57,10 69,66	575194	P50	25	48,50 59,17	575196
P36	25	57,10 69,66	575195	P80	25	48,50 59,17	575197

Vlies



100	10	33,80 41,24	201126	green	10	35,10 42,82	496508
320	10	32,20 39,28	201127	white	10	35,10 42,82	496509
800	10	32,20 39,28	201128				

RAS 180

LEX 2 185/7

LHS 225

03

Ø 180 mm

Rubin 2

Grana	Confezione pz.	Prezzo €*	Cod. prodotto	Grana	Confezione pz.	Prezzo €*	Cod. prodotto
P40	50	66,20 80,76	499125	P120	50	48,90 59,66	499129
P60	50	61,60 75,15	499126	P150	50	48,90 59,66	499130
P80	50	57,60 70,27	499127	P180	50	48,90 59,66	499131
P100	50	48,90 59,66	499128	P220	50	48,90 59,66	499132
Saphir				P24	25	96,20 117,36	485239
				P36	25	96,20 117,36	485240
				P50	25	81,80 99,80	485241
				P80	25	81,80 99,80	485242

Ø 185 mm

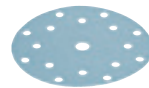
Granat

P40	50	66,20 80,76	497183	P150	100	97,70 119,19	497187
P60	50	61,60 75,15	497184	P180	100	97,70 119,19	497188
P80	50	57,60 70,27	497185	P240	100	97,70 119,19	497189
P100	100	97,70 119,19	499629	P320	100	97,70 119,19	497190
P120	100	97,70 119,19	497186	P400	100	97,70 119,19	497191

Ø 225 mm

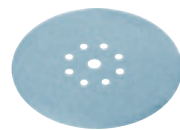
Granat

P40	25	57,20 69,78	499634	P150	25	42,50 51,85	499639
P60	25	53,30 65,03	499635	P180	25	42,50 51,85	499640
P80	25	49,80 60,76	499636	P220	25	42,50 51,85	499641
P100	25	42,50 51,85	499637	P240	25	42,50 51,85	499642
P120	25	42,50 51,85	499638	P320	25	42,50 51,85	499643

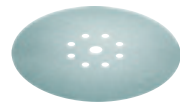
Granat Net

P80	25	70,70 86,25	203312	P180	25	60,20 73,44	203316
P100	25	60,20 73,44	203313	P220	25	60,20 73,44	203317
P120	25	60,20 73,44	203314	P240	25	60,20 73,44	203318
P150	25	60,20 73,44	203315	P320	25	60,20 73,44	203319

Lavorazione delle superfici

Abrasivi

LHS 225
RTS 400
LS 130
HSK-A 80x130



Ø 225 mm

Brilliant 2



Grana	Confezione pz.	Prezzo €*	Cod. prodotto	Grana	Confezione pz.	Prezzo €*	Cod. prodotto
P16	25	75,30 91,87	495925	P120	25	35,60 43,43	495931
P24	25	75,30 91,87	495926	P150	25	35,60 43,43	495066
P40	25	48,10 58,68	495927	P180	25	35,60 43,43	495067
P60	25	44,80 54,66	495928	P220	25	35,60 43,43	495068
P80	25	41,80 51,00	495929	P240	25	35,60 43,43	495932
P100	25	35,60 43,43	495930	P320	25	35,60 43,43	495933
P24	25	117,70 143,59	495174	P36	25	117,70 143,59	495175

Saphir

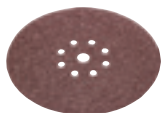

80 x 133 mm

Granat



P40	10	10,30 12,57	497127	P120	100	46,80 57,10	497120
P80	10	8,90 10,86	497128	P150	100	46,80 57,10	497121
P120	10	7,60 9,27	497129	P180	100	46,80 57,10	497122
P180	10	7,60 9,27	497130	P220	100	46,80 57,10	497123
P40	50	31,70 38,67	497117	P240	100	46,80 57,10	497124
P60	50	29,50 35,99	497118	P280	100	46,80 57,10	497204
P80	50	27,60 33,67	497119	P320	100	46,80 57,10	497125
P100	100	46,80 57,10	499628	P400	100	46,80 57,10	497126
P80	50	45,20 55,14	203285	P220	50	38,50 46,97	203290
P100	50	38,50 46,97	203286	P240	50	38,50 46,97	203291
P120	50	38,50 46,97	203287	P320	50	38,50 46,97	203292
P150	50	38,50 46,97	203288	P400	50	38,50 46,97	203293
P180	50	38,50 46,97	203289				

Granat Net

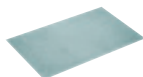

Protection Pad



	2	9,60 11,71	203346
--	---	---------------	--------

RTS 400
LS 130
HSK-A 80x130
LRS 400
HSK-A 80x400 / 80x200

80 x 133 mm

Rubin 2



Grana	Confezione pz.	Prezzo €*	Cod. prodotto	Grana	Confezione pz.	Prezzo €*	Cod. prodotto
P40	10	10,30 12,57	499054	P40	50	31,70 38,67	499046
P60	10	9,60 11,71	499055	P60	50	29,50 35,99	499047
P80	10	8,90 10,86	499056	P80	50	27,60 33,67	499048
P100	10	7,60 9,27	499057	P100	50	23,50 28,67	499049
P120	10	7,60 9,27	499058	P120	50	23,50 28,67	499050
P150	10	7,60 9,27	499059	P150	50	23,50 28,67	499051
P180	10	7,60 9,27	499060	P180	50	23,50 28,67	499052
P220	10	7,60 9,27	499061	P220	50	23,50 28,67	499053
P40	10	8,70 10,61	492859	P100	100	39,40 48,07	492851
P60	10	8,00 9,76	496008	P120	100	39,40 48,07	492852
P80	10	7,60 9,27	492860	P150	100	39,40 48,07	492853
P120	10	6,40 7,81	492861	P180	100	39,40 48,07	492854
P180	10	6,40 7,81	492862	P220	100	39,40 48,07	492855
P40	50	26,60 32,45	492848	P240	100	39,40 48,07	492856
P60	50	24,90 30,38	492849	P320	100	39,40 48,07	492857
P80	50	23,20 28,30	492850	P400	100	39,40 48,07	492858

Brilliant 2



Vlies



80 x 400 mm

Granat

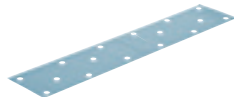

P40	50	67,60 82,47	497157	P150	50	50,10 61,12	497161
P60	50	63,00 76,86	497158	P180	50	50,10 61,12	497162
P80	50	58,80 71,74	497159	P240	50	50,10 61,12	497163
P100	50	50,10 61,12	499631	P280	50	50,10 61,12	497203
P120	50	50,10 61,12	497160	P320	50	50,10 61,12	497164

Lavorazione delle superfici

Abrasivi

DTS 400 R



100 x 150 mm

Granat



Grana	Confezione pz.	Prezzo €*	Cod. prodotto	Grana	Confezione pz.	Prezzo €*	Cod. prodotto
P40	10	12,60 15,37	497131	P120	100	57,80 70,52	497138
P80	10	11,00 13,42	497132	P150	100	57,80 70,52	497139
P120	10	9,40 11,47	497133	P180	100	57,80 70,52	497140
P180	10	9,40 11,47	497134	P220	100	57,80 70,52	497141
P40	50	39,10 47,70	497135	P240	100	57,80 70,52	497142
P60	50	36,40 44,41	497136	P320	100	57,80 70,52	497143
P80	50	34,00 41,48	497137	P400	100	57,80 70,52	497144
P100	100	57,80 70,52	499630				

Granat Net



P80	50	53,10 64,78	203320	P220	50	45,10 55,02	203325
P100	50	45,10 55,02	203321	P240	50	45,10 55,02	203326
P120	50	45,10 55,02	203322	P320	50	45,10 55,02	203327
P150	50	45,10 55,02	203323	P400	50	45,10 55,02	203328
P180	50	45,10 55,02	203324				

Protection Pad



	2	9,60 11,71	203347				
--	---	---------------	--------	--	--	--	--

Rubin 2



P40	10	12,60 15,37	499141	P40	50	39,10 47,70	499133
P60	10	11,80 14,40	499142	P60	50	36,40 44,41	499134
P80	10	11,00 13,42	499143	P80	50	34,00 41,48	499135
P100	10	9,40 11,47	499144	P100	50	29,00 35,38	499136
P120	10	9,40 11,47	499145	P120	50	29,00 35,38	499137
P150	10	9,40 11,47	499146	P150	50	29,00 35,38	499138
P180	10	9,40 11,47	499147	P180	50	29,00 35,38	499139
P220	10	9,40 11,47	499148	P220	50	29,00 35,38	499140

DTS 400 R

RS 300

RS 3

LRS 93



100 x 150 mm

Brilliant 2



Grana	Confezione pz.	Prezzo €*	Cod. prodotto	Grana	Confezione pz.	Prezzo €*	Cod. prodotto
P40	10	10,60 12,93	492804	P100	100	48,50 59,17	492796
P60	10	9,90 12,08	496010	P120	100	48,50 59,17	492797
P80	10	9,20 11,22	492805	P150	100	48,50 59,17	492798
P120	10	7,90 9,64	492806	P180	100	48,50 59,17	492799
P180	10	7,90 9,64	492807	P220	100	48,50 59,17	492800
P40	50	32,90 40,14	492793	P240	100	48,50 59,17	492801
P60	50	30,50 37,21	492794	P320	100	48,50 59,17	492802
P80	50	28,60 34,89	492795	P400	100	48,50 59,17	492803

93 x 178 mm

Granat

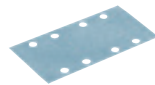

P40	50	42,80 52,22	498933	P180	100	63,10 76,98	498938
P60	50	39,80 48,56	498934	P220	100	63,10 76,98	498939
P80	50	37,10 45,26	498935	P240	100	63,10 76,98	498940
P100	100	63,10 76,98	499633	P280	100	63,10 76,98	498941
P120	100	63,10 76,98	498936	P320	100	63,10 76,98	498942
P150	100	63,10 76,98	498937	P400	100	63,10 76,98	498943
P40	50	42,80 52,22	499185	P120	50	31,60 38,55	499065
P60	50	39,80 48,56	499062	P150	50	31,60 38,55	499066
P80	50	37,10 45,26	499063	P180	50	31,60 38,55	499067
P100	50	31,60 38,55	499064	P220	50	31,60 38,55	499068
P40	50	35,90 43,80	492911	P180	100	53,00 64,66	492917
P60	50	33,40 40,75	492912	P220	100	53,00 64,66	492918
P80	50	31,30 38,19	492913	P240	100	53,00 64,66	492919
P100	100	53,00 64,66	492914	P320	100	53,00 64,66	492920
P120	100	53,00 64,66	492915	P400	100	53,00 64,66	492921
P150	100	53,00 64,66	492916				

Rubin 2



Brilliant 2



Lavorazione delle superfici

Abrasivi

RS 100
RS 100 C
RS 200



115 x 228 mm

Granat



Grana	Confezione pz.	Prezzo €*	Cod. prodotto	Grana	Confezione pz.	Prezzo €*	Cod. prodotto
P40	50	59,30 72,35	498944	P180	100	87,60 106,87	498949
P60	50	55,20 67,34	498945	P220	100	87,60 106,87	498950
P80	50	51,70 63,07	498946	P240	100	87,60 106,87	498951
P100	100	87,60 106,87	499632	P280	100	87,60 106,87	498952
P120	100	87,60 106,87	498947	P320	100	87,60 106,87	498953
P150	100	87,60 106,87	498948	P400	100	87,60 106,87	498954
Brilliant 2							
P40	50	49,90 60,88	492822	P180	100	73,70 89,91	492828
P60	50	46,40 56,61	492823	P220	100	73,70 89,91	492829
P80	50	43,40 52,95	492824	P240	100	73,70 89,91	492830
P100	100	73,70 89,91	492825	P320	100	73,70 89,91	492831
P120	100	73,70 89,91	492826	P400	100	73,70 89,91	492832
P150	100	73,70 89,91	492827				
Rubin 2							
P40	50	59,30 72,35	499030	P120	50	43,90 53,56	499034
P60	50	55,20 67,34	499031	P150	50	43,90 53,56	499035
P80	50	51,70 63,07	499032	P180	50	43,90 53,56	499036
P100	50	43,90 53,56	499033	P220	50	43,90 53,56	499037

Brilliant 2



Rubin 2



BS 75
BS 105
CMB 120

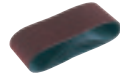

533 x 75 mm

Rubin 2

Grana	Confezione pz.	Prezzo €*	Cod. prodotto	Grana	Confezione pz.	Prezzo €*	Cod. prodotto
P40	10	28,90 35,26	499155	P100	10	21,40 26,11	499158
P60	10	26,90 32,82	499156	P120	10	21,40 26,11	499159
P80	10	25,20 30,74	499157	P150	10	21,40 26,11	499160

620 x 105 mm

Rubin 2

Grana	Confezione pz.	Prezzo €*	Cod. prodotto	Grana	Confezione pz.	Prezzo €*	Cod. prodotto
P40	10	37,60 45,87	499149	P100	10	27,80 33,92	499152
P60	10	35,00 42,70	499150	P120	10	27,80 33,92	499153
P80	10	32,70 39,89	499151	P150	10	27,80 33,92	499154

820 x 120 mm

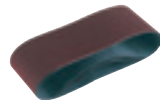
Saphir

Grana	Confezione pz.	Prezzo €*	Cod. prodotto	Grana	Confezione pz.	Prezzo €*	Cod. prodotto
P50	10	81,00 98,82	488081	P120	10	71,90 87,72	488084
P80	10	81,00 98,82	488082	P150	10	71,90 87,72	488085
P100	10	71,90 87,72	488083	P180	10	71,90 87,72	488086

Lavorazione delle superfici





Abrasivi

	Grana	Confezione pz.	Prezzo €*	Cod. prodotto	Grana	Confezione pz.	Prezzo €*	Cod. prodotto
Pocket StickFix 46 x 178 mm per tampone di levigatura								
	Brilliant 2	P40	10	5,40 6,59	492843	P120	10	4,00 4,88
		P80	10	4,60 5,61	492844	P180	10	4,00 4,88

Petali di levigatura Ø 36 mm									
	Granat	P2000	500	224,10 273,40	500445	P3000	500	224,10 273,40	500447
		P2500	500	224,10 273,40	500446				

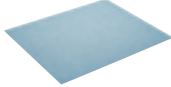
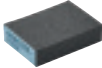
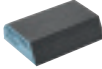
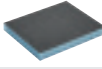
Abrasivo manuale Granat soft 115 mm x 25 m									
	Granat soft	P120	1	77,70 94,79 3,11 / 1 m 3,79 / 1 m	497091	P400	1	77,70 94,79 3,11 / 1 m 3,79 / 1 m	497096
		P150	1	77,70 94,79 3,11 / 1 m 3,79 / 1 m	497092	P500	1	77,70 94,79 3,11 / 1 m 3,79 / 1 m	497097
		P180	1	77,70 94,79 3,11 / 1 m 3,79 / 1 m	497093	P600	1	77,70 94,79 3,11 / 1 m 3,79 / 1 m	497098
		P240	1	77,70 94,79 3,11 / 1 m 3,79 / 1 m	497094	P800	1	77,70 94,79 3,11 / 1 m 3,79 / 1 m	497964
		P320	1	77,70 94,79 3,11 / 1 m 3,79 / 1 m	497095				

Abrasivo manuale Granat 115 mm x 25 m									
	Granat	P40	1	48,00 58,56 1,92 / 1 m 2,34 / 1 m	201103	P150	1	36,50 44,53 1,46 / 1 m 1,78 / 1 m	201108
		P60	1	42,70 52,09 1,71 / 1 m 2,08 / 1 m	201104	P180	1	36,50 44,53 1,46 / 1 m 1,78 / 1 m	201109
		P80	1	39,80 48,56 1,59 / 1 m 1,94 / 1 m	201105	P220	1	36,50 44,53 1,46 / 1 m 1,78 / 1 m	201110
		P100	1	36,50 44,53 1,46 / 1 m 1,78 / 1 m	201106	P240	1	36,50 44,53 1,46 / 1 m 1,78 / 1 m	201111
		P120	1	36,50 44,53 1,46 / 1 m 1,78 / 1 m	201107	P320	1	36,50 44,53 1,46 / 1 m 1,78 / 1 m	201768

	Grana	Confezione pz.	Prezzo €*	Cod. prodotto	Grana	Confezione pz.	Prezzo €*	Cod. prodotto	
Abrasivo manuale Granat 230 x 280 mm									
	Granat	P40	10	13,50 16,47	201256	P40	25	21,30 25,99	201085
		P60	10	11,70 14,27	201257	P60	50	36,50 44,53	201087
		P80	10	10,80 13,18	201258	P80	50	33,80 41,24	201088
		P100	10	10,00 12,20	201259	P100	50	31,10 37,94	201089
		P120	10	10,00 12,20	201260	P120	50	31,10 37,94	201090
		P150	10	10,00 12,20	201261	P150	50	31,10 37,94	201091
		P180	10	10,00 12,20	201262	P180	50	31,10 37,94	201093
		P220	10	10,00 12,20	201263	P220	50	31,10 37,94	201094
		P240	10	10,00 12,20	201264	P240	50	31,10 37,94	201095
		P320	10	10,00 12,20	201265	P320	50	31,10 37,94	201096
	P400	10	10,00 12,20	201266	P400	50	31,10 37,94	201097	
Abrasivo manuale Granat spugna abrasiva 69 x 98 x 26 mm (4 lati)									
	Granat	36	6	4,80 5,86	201080	120	6	4,80 5,86	201082
		60	6	4,80 5,86	201081	220	6	4,80 5,86	201083
Abrasivo manuale Granat spugna abrasiva 69 x 98 x 26 mm (4 lati) Combiblock									
	Granat	120	6	6,70 8,17	201084				
Abrasivo manuale Granat spugna abrasiva 98 x 120 x 13 mm (2 lati)									
	Granat	60	6	4,40 5,37	201112	220	6	4,40 5,37	201114
		120	6	4,40 5,37	201113	800	6	4,40 5,37	201507
Abrasivo manuale Granat spugna abrasiva 115 x 140 x 5 mm (1 lato)									
	Granat	280	20	30,50 37,21	201769	1000	20	30,50 37,21	201101
		500	20	30,50 37,21	201099	1500	20	30,50 37,21	201102
		800	20	30,50 37,21	201100				
Abrasivo a mano Vlies 115 x 152 mm									
	Vlies	100	25	34,40 41,97	201115	800	30	34,40 41,97	497089
		320	30	34,40 41,97	497088	1000	30	34,40 41,97	497090
Abrasivo manuale Vlies rotolo 115 mm x 10 m									
	Vlies	100	1	42,00 51,24 4,20 / 1 m 5,12 / 1 m	201116	800	1	34,40 41,97 3,44 / 1 m 4,20 / 1 m	201118
		320	1	34,40 41,97 3,44 / 1 m 4,20 / 1 m	201117	1000	1	34,40 41,97 3,44 / 1 m 4,20 / 1 m	201119

Lavorazione delle superfici

Panoramica sistema

Preparare la superficie



Lametta tagliaporchini



Fungo di levigatura



Petali di levigatura

Finitura



Levigatrice ETS 150/3



Platorelli Ø 150 mm

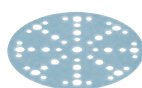

Abrasivi Granat P 1500
Ø 150 mm

Lucidare



Lucidatrice SHINEX RAP 150



Lucidatrice POLLUX 180



Platorello per
lucidare
Ø 150 mm
Ø 180 mm

Arancione – Prelucidatura



Spugna arancione (media)
Pelle d'agnello di alta qualità



pasta di lucidatura
MPA 5010

Blu – Lucidatura finale



Spugna blu (medio-fine)



pasta di lucidatura
MPA 9010

Eliminazione di ologrammi



Levigatrice orbitale rotativa
ROTEX RO 150
ROTEX RO 125
ROTEX RO 90 DX



Platorello per
lucidare
Ø 150 mm
Ø 125 mm
Ø 90 mm

Bianco – Lucidatura a specchio



Spugna bianca (fine)



pasta di lucidatura
MPA 11010

Pulizia/Finish



Detergente Finish MPA F+



Sigillatura spray MPA SV+



Panno in MPA-Microfibre



Panno per la pulizia RT PREMIUM

**Lasciano una brillante impressione.
Le paste e le spugne di lucidatura Festool.**

Basta lucidare, per ottenere risultati brillanti – I lucidanti di Festool sono perfettamente armonizzati in base alle diverse applicazioni. A base di acqua e senza silicone, in combinazione con la spugna adatta garantisce risultati affidabili e ottimali su tutti i tipi di vernici, con uno sforzo minimo. Il chiaro sistema di controllo colore porta rapidamente al prodotto adatto.

Lucidanti



MPA 5010

pasta di lucidatura 1-Step Speed Cut
Elevato grado di asportazione dell'abrasivo ed elevato grado di lucentezza in una sola fase

MPA 9010

lucidante abrasivo fine
Grado di asportazione fine dell'abrasivo per lucidatura intermedia e finale

MPA 11010

Pasta ad alto effetto lucidante per eliminare l'effetto ologramma
Grado di asportazione dell'abrasivo molto fine per la rimozione di micrograffi e ologrammi

Spugne per lucidare



grossa
per la lucidatura di vernici fortemente danneggiate dagli agenti atmosferici (trattamento vernici)

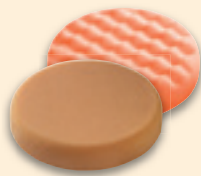

media
per la lucidatura e l'eliminazione di punti di verniciatura danneggiati. Ideale in abbinamento a MPA 5010.



medio-fine
Per l'eliminazione di micrograffi nella vernice. Ideale in abbinamento a MPA 9010.



fine
Per l'eliminazione di ologrammi e la produzione di brillantezza profonda. Ideale in abbinamento a MPA 11010.



molto fine
Per l'eliminazione di residui di lucidante sulla superficie della vernice.

Feltri e peli d'agnello per lucidare



Feltro lucidante rigido
per la prelucidatura di sostanze minerali, vetro acrilico e vernici



Pelo d'agnello Premium
particolarmente adatto per vernici UV e vernici antigraffio

Feltro lucidante morbido
per la ripassatura di sostanze minerali, vetro acrilico e vernici

Detergente Finish e sigillatura a spray

I pregiati panni in microfibra hanno un bordo che rimane senza graffi per un perfetto smalto Finish. In combinazione con il detergente Finish, sono ideali per rimuovere residui di pasta di lucidatura e macchie di grasso.

La sigillatura spray è idonea per sigillatura veloce e semplice di superfici verniciate. Conserva, protegge e protegge la vernice.



Lavorazione delle superfici

Sistema accessori

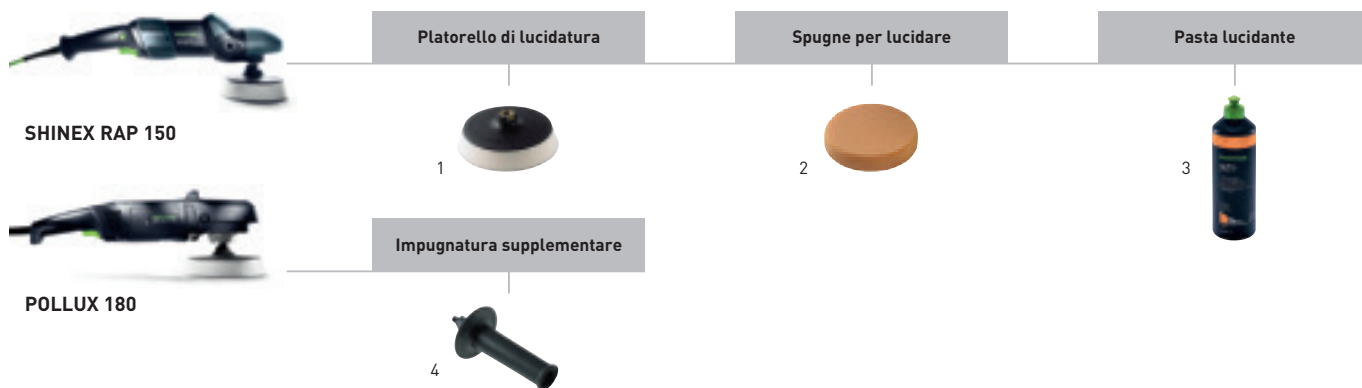



Accessori per le lucidatrici rotative SHINEX RAP 150, POLLUX 180

Prodotto	Descrizione	Prezzo €*	Cod. prodotto
1 Platello di lucidatura PT-STF-D150-M14	per RAP 150, con ammortizzatore integrato per distribuire in modo ottimale la pressione durante la lucidatura, per il fissaggio degli accessori di lucidatura, Ø 125 mm, altezza 25 mm, confezione Self-Service per parete forata	34,80 42,46	488342
Platello di lucidatura PT-STF-D180-M14	per RAP 180, con ammortizzatore integrato per distribuire in modo ottimale la pressione durante la lucidatura, per il fissaggio degli accessori di lucidatura, Ø 165 mm, altezza 30 mm, confezione Self-Service per parete forata	38,90 47,46	488349
2 Spugne per lucidare	da pagina 175		
3 Pasta lucidante	da pagina 171		
4 Impugnatura supplementare ZG-RAS/RO	per RO 150, RAS, WTS 150, in cartone	8,30 10,13	487865

Pasta lucidante

		Tipo	Prezzo €*	Cod. prodotto
	Pasta lucidante pasta di lucidatura 1-Step Speed Cut, priva di silicone, a base d'acqua, perfetto insieme al pelo d'agnello o alla spugna per lucidare (ARANCIONE), flacone da 500 ml, in flacone di plastica	MPA 5010 OR/0,5L	31,10 37,94 62,20 / 1 l 75,88 / 1 l	202048
	Pasta lucidante Lucidante abrasivo fine Speed Gloss, priva di silicone, a base d'acqua, perfetto insieme alla spugna per lucidare (BLU), flacone da 500 ml, in flacone di plastica	MPA 9010 BL/0,5L	25,80 31,48 51,60 / 1 l 62,96 / 1 l	202050
	Pasta lucidante Pasta ad alto effetto lucidante per eliminare l'effetto ologramma, priva di silicone, a base d'acqua, perfetto insieme alla spugna per lucidare (BIANCA), flacone da 500 ml, in flacone di plastica	MPA 11010 WH/0,5L	25,80 31,48 51,60 / 1 l 62,96 / 1 l	202051
	Sigillatura spray per sigillare le superfici verniciate, priva di silicone, a base d'acqua, flacone da 500 ml, in flacone di plastica	MPA SV+/0,5L	22,60 27,57 45,20 / 1 l 55,14 / 1 l	202052
	Detergente Finish per l'eliminazione di residui di lucidatura e di grasso, priva di silicone, a base d'acqua, flacone da 500 ml, in flacone di plastica	MPA F+/0,5L	18,00 21,96 36,00 / 1 l 43,92 / 1 l	202053



Panno in microfibra, panno per la pulizia

		Tipo	Prezzo €*	Cod. prodotto
	Panno in microfibra per una perfetta finitura della vernice, per l'eliminazione di residui di lucidante e ditate, confezione 2 pz, confezione Self-Service per parete forata	MPA-Microfibre/2	23,40 28,55	493068
	Panno di pulizia rullo con 200 fogli, rinforzata in fibra, resistente agli strappi ed estremamente assorbente, nella scatola per dispenser, in cartone	RT PREMIUM 240x380/200	35,10 42,82	498071

Lavorazione delle superfici

Accessori lucidatura

Petali di levigatura, fungo di levigatura e lametta taglia sporchini

		Tipo	Prezzo €*	Cod. prodotto	
	Petali di levigatura per fungo di levigatura RH-SK D 32-36, autoadesivi, in bobina, versione Granat, confezione 500 pz, in borsina				
	grana P2000	SK D32-36/0 P2000 GR/500	224,10 273,40	500445	
	grana P2500	SK D32-36/0 P2500 GR/500	224,10 273,40	500446	
	grana P3000	SK D32-36/0 P3000 GR/500	224,10 273,40	500447	
		Fungo di levigatura per petali di levigatura autoad. D 32-36, per l'alloggiamento di petali di levigatura autoadesivi con diametro 36 mm, per la riparazione di punti difettosi, in borsina	RH-SK D32-36	6,20 7,56	493069
			Lametta taglia sporchino con spago, per una rimozione puntuale delle inclusioni di polvere e delle scabrosità, in metallo duro, con rettifica concava circonferenziale, misura 25 x 30 mm, confezione Self-Service per parete forata	LZK-HM	68,50 83,57

RAP 80, T 15+3, T 18+3

RO 90 DX





Ø
Altezza in mm
Confezione pz.
Prezzo €*
Cod. prodotto

Spugna per lucidare PoliStick per Ø 80 mm

	gialla, grossa, per la lucidatura di vernici fortemente danneggiate dagli agenti atmosferici (trattamento vernici)	80 mm	20 mm	5	24,80 30,26	201989
	arancione, media, per la prelucidatura nel trattamento di punti di verniciatura danneggiati, ideale unitamente a MPA 5010	80 mm	20 mm	5	27,30 33,31	201993
	arancione, medio (bugnato), per la prelucidatura nel trattamento di punti di verniciatura danneggiati, ideale unitamente a MPA 5010	80 mm	20 mm	5	28,40 34,65	201994
	blu, medio-fine, per l'eliminazione di micrograffi nella vernice, ideale unitamente a MPA 9010	80 mm	20 mm	5	24,90 30,38	202001
	blu, medio-fine (bugnato), per l'eliminazione di micrograffi nella vernice, ideale unitamente a MPA 9010	80 mm	20 mm	5	25,90 31,60	202002
	bianca, fine, per un'eliminazione sicura degli ologrammi e la realizzazione di una brillantezza profonda, per la lucidatura con pasta ad effetto lucidante (brillantezza profonda), ideale unitamente a MPA 11010	80 mm	20 mm	5	24,90 30,38	202009
	bianca, fine (ondulata), per un'eliminazione sicura degli ologrammi e la realizzazione di una brillantezza profonda, per la lucidatura con pasta ad effetto lucidante (brillantezza profonda), ideale unitamente a MPA 11010	80 mm	20 mm	5	25,90 31,60	202010
	nera, molto fine (ondulata), per l'eliminazione di residui di lucidante sulla superficie della vernice	80 mm	20 mm	5	24,80 30,26	202017

Pelo d'agnello e feltro per lucidare per Ø 80 mm











	Vero pelo d'agnello per un'elevata abrasione e un risultato di lucidatura eccezionale, ideale unitamente a MPA 5010, particolarmente adatto per vernici UV e vernici antigraffio, ottima aderenza grazie al velcro applicato su tutta la superficie e la vicinanza al bordo	80 mm	18 mm	5	41,00 50,02	202044
	Feltro per lucidare, duro, per la prelucidatura di sostanze minerali, vetro acrilico e vernici, bianca	80 mm	6 mm	5	21,80 26,60	488339
	Feltro per lucidare, morbido, per la ripassatura di sostanze minerali, vetro acrilico e vernici, bianca	80 mm	6 mm	5	21,80 26,60	488341

Lavorazione delle superfici

Accessori lucidatura

RO 125











		Ø	Altezza in mm	Confezione pz.	Prezzo €*	Cod. prodotto
Spugna per lucidare PoliStick per Ø 125 mm						
	gialla, grossa, per la lucidatura di vernici fortemente danneggiate dagli agenti atmosferici (trattamento vernici)	125 mm	20 mm	5	45,70 55,75	201990
	arancione, media, per la prelucidatura nel trattamento di punti di verniciatura danneggiati, ideale unitamente a MPA 5010	125 mm	20 mm	1	14,80 18,06	202367
		125 mm	20 mm	5	63,40 77,35	201995
	arancione, medio (bugnato), per la prelucidatura nel trattamento di punti di verniciatura danneggiati, ideale unitamente a MPA 5010	125 mm	20 mm	1	15,60 19,03	202368
		125 mm	20 mm	5	64,40 78,57	201996
	blu, medio-fine, per l'eliminazione di micrograffi nella vernice, ideale unitamente a MPA 9010	125 mm	20 mm	1	13,00 15,86	202371
		125 mm	20 mm	5	56,70 69,17	202003
	blu, medio-fine (bugnato), per l'eliminazione di micrograffi nella vernice, ideale unitamente a MPA 9010	125 mm	20 mm	1	13,60 16,59	202372
		125 mm	20 mm	5	57,90 70,64	202004
	bianca, fine, per un'eliminazione sicura degli ologrammi e la realizzazione di una brillantezza profonda, per la lucidatura con pasta ad effetto lucidante (brillantezza profonda), ideale unitamente a MPA 11010	125 mm	20 mm	1	13,00 15,86	202375
		125 mm	20 mm	5	56,70 69,17	202011
	bianca, fine (ondulata), per un'eliminazione sicura degli ologrammi e la realizzazione di una brillantezza profonda, per la lucidatura con pasta ad effetto lucidante (brillantezza profonda), ideale unitamente a MPA 11010	125 mm	20 mm	1	13,60 16,59	202376
		125 mm	20 mm	5	57,90 70,64	202012
	nera, molto fine (ondulata), per l'eliminazione di residui di lucidante sulla superficie della vernice	125 mm	20 mm	1	11,20 13,66	202379
		125 mm	20 mm	5	47,80 58,32	202018
Pelo d'agnello e feltro per lucidare per Ø 125 mm						
	Vero pelo d'agnello per un'elevata abrasione e un risultato di lucidatura eccezionale, ideale unitamente a MPA 5010, particolarmente adatto per vernici UV e vernici antigraffio, ottima aderenza grazie al velcro applicato su tutta la superficie e la vicinanza al bordo	125 mm	18 mm	1	15,30 18,67	202045
	Feltro per lucidare, duro, per la prelucidatura di sostanze minerali, vetro acrilico e vernici, bianca	125 mm	6 mm	5	28,90 35,26	493078
	Feltro per lucidare, morbido, per la ripassatura di sostanze minerali, vetro acrilico e vernici, bianca	125 mm	6 mm	5	28,90 35,26	493077

RAP 150



RO 150



Spugna per lucidare PoliStick per Ø 150 mm

		Ø	Altezza in mm	Confezione pz.	Prezzo €*	Cod. prodotto
	gialla, grossa, per la lucidatura di vernici fortemente danneggiate dagli agenti atmosferici (trattamento vernici)	150 mm	30 mm	5	67,00 81,74	201991
		150 mm	30 mm	1	19,50 23,79	202369
	arancione, media, per la prelucidatura nel trattamento di punti di verniciatura danneggiati, ideale unitamente a MPA 5010	150 mm	30 mm	5	85,70 104,55	201997
		150 mm	30 mm	1	20,50 25,01	202370
	arancione, medio (bugnato), per la prelucidatura nel trattamento di punti di verniciatura danneggiati, ideale unitamente a MPA 5010	150 mm	30 mm	5	91,20 111,26	201998
		150 mm	30 mm	1	15,80 19,28	202373
	blu, medio-fine, per l'eliminazione di micrograffi nella vernice, ideale unitamente a MPA 9010	150 mm	30 mm	5	67,00 81,74	202005
		150 mm	30 mm	1	16,60 20,25	202374
	blu, medio-fine (bugnato), per l'eliminazione di micrograffi nella vernice, ideale unitamente a MPA 9010	150 mm	30 mm	5	72,40 88,33	202006
		150 mm	30 mm	1	15,80 19,28	202377
	bianca, fine, per un'eliminazione sicura degli ologrammi e la realizzazione di una brillantezza profonda, per la lucidatura con pasta ad effetto lucidante (brillantezza profonda), ideale unitamente a MPA 11010	150 mm	30 mm	5	67,00 81,74	202013
		150 mm	30 mm	1	16,60 20,25	202378
	bianca, fine (ondulata), per un'eliminazione sicura degli ologrammi e la realizzazione di una brillantezza profonda, per la lucidatura con pasta ad effetto lucidante (brillantezza profonda), ideale unitamente a MPA 11010	150 mm	30 mm	5	72,40 88,33	202014
		150 mm	30 mm	1	15,20 18,54	202380
	nera, molto fine (ondulata), per l'eliminazione di residui di lucidante sulla superficie della vernice	150 mm	30 mm	5	66,50 81,13	202019

Pelo d'agnello e feltro per lucidare per Ø 150 mm

	Vero pelo d'agnello per un'elevata abrasione e un risultato di lucidatura eccezionale, ideale unitamente a MPA 5010, particolarmente adatto per vernici UV e vernici antigraffio, ottima aderenza grazie al velcro applicato su tutta la superficie e la vicinanza al bordo	150 mm	18 mm	1	18,40 22,45	202046
		150 mm	6 mm	1	9,40 11,47	485970
	Feltro per lucidare, duro, per la prelucidatura di sostanze minerali, vetro acrilico e vernici, bianca	150 mm	6 mm	5	36,20 44,16	488348
		150 mm	6 mm	1	9,40 11,47	485972
	Feltro per lucidare, morbido, per la ripassatura di sostanze minerali, vetro acrilico e vernici, bianca	150 mm	6 mm	5	36,20 44,16	488347
		150 mm	6 mm	1	9,40 11,47	485972

Lavorazione delle superfici

Accessori lucidatura

POLLUX 180

RAP 180



		Ø	Altezza in mm	Confezione pz.	Prezzo €*	Cod. prodotto
Spugna per lucidare PoliStick per Ø 180 mm						
	gialla, grossa, per la lucidatura di vernici fortemente danneggiate dagli agenti atmosferici (trattamento vernici)	180 mm	30 mm	5	99,30 121,15	201992
	arancione, media, per la prelucidatura nel trattamento di punti di verniciatura danneggiati, ideale unitamente a MPA 5010	180 mm	30 mm	5	101,40 123,71	201999
	arancione, medio (bugnato), per la prelucidatura nel trattamento di punti di verniciatura danneggiati, ideale unitamente a MPA 5010	180 mm	30 mm	5	115,30 140,67	202000
	blu, medio-fine, per l'eliminazione di micrograffi nella vernice, ideale unitamente a MPA 9010	180 mm	30 mm	5	96,20 117,36	202007
	blu, medio-fine (bugnato), per l'eliminazione di micrograffi nella vernice, ideale unitamente a MPA 9010	180 mm	30 mm	5	110,10 134,32	202008
	bianca, fine, per un'eliminazione sicura degli ologrammi e la realizzazione di una brillantezza profonda, per la lucidatura con pasta ad effetto lucidante (brillantezza profonda), ideale unitamente a MPA 11010	180 mm	30 mm	5	96,20 117,36	202015
	bianca, fine (ondulata), per un'eliminazione sicura degli ologrammi e la realizzazione di una brillantezza profonda, per la lucidatura con pasta ad effetto lucidante (brillantezza profonda), ideale unitamente a MPA 11010	180 mm	30 mm	5	110,10 134,32	202016
	nera, molto fine (ondulata), per l'eliminazione di residui di lucidante sulla superficie della vernice	180 mm	30 mm	5	94,90 115,78	202020
Pelo d'agnello e feltro per lucidare per Ø 180 mm						
	Vero pelo d'agnello per un'elevata abrasione e un risultato di lucidatura eccezionale, ideale unitamente a MPA 5010, particolarmente adatto per vernici UV e vernici antigraffio, ottima aderenza grazie al velcro applicato su tutta la superficie e la vicinanza al bordo	180 mm	18 mm	1	26,90 32,82	202047
	Feltro per lucidare, duro, per la prelucidatura di sostanze minerali, vetro acrilico e vernici, bianca	180 mm	6 mm	5	64,40 78,57	488355
	Feltro per lucidare, morbido, per la ripassatura di sostanze minerali, vetro acrilico e vernici, bianca	180 mm	6 mm	5	64,40 78,57	488354



SURFIX

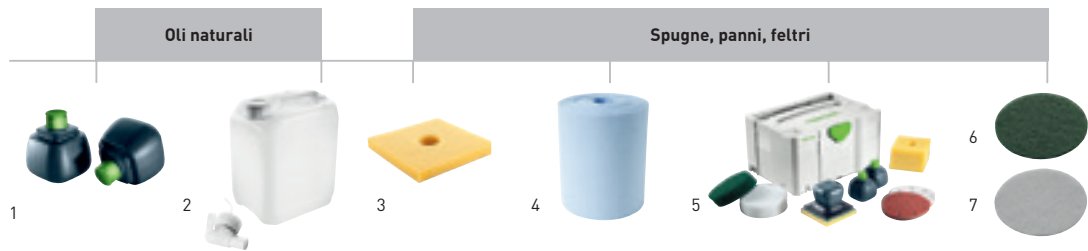

Accessori per l'oliatore SURFIX OS

Prodotto	Descrizione	Prezzo €*	Cod. prodotto
1 Olio naturale RF HD 0,3 l/2	olio Heavy-Duty, flacone di ricambio, flacone da 300 ml, confezione 2 pz, confezione Self-Service per parete forata	31,40	498064
		38,31	
		52,33 / 1 l	
		63,85 / 1 l	
Olio naturale RF OS 0,3 l/2	olio One-Step, flacone di ricambio, flacone da 300 ml, confezione 2 pz, confezione Self-Service per parete forata	31,40	498065
		38,31	
		52,33 / 1 l	
		63,85 / 1 l	
Olio naturale RF OD 0,3 l/2	olio Outdoor, flacone di ricambio, flacone da 300 ml, confezione 2 pz, confezione Self-Service per parete forata	31,40	498066
		38,31	
		52,33 / 1 l	
		63,85 / 1 l	
2 Olio naturale RF HD 5l	olio Heavy-Duty, riempimento 5 l, in tanica	147,60	498067
		180,07	
		29,52 / 1 l	
		36,01 / 1 l	
Olio naturale RF OS 5l	olio One-Step, riempimento 5 l, in tanica	147,60	498068
		180,07	
		29,52 / 1 l	
		36,01 / 1 l	
Olio naturale RF OD 5l	olio Outdoor, riempimento 5 l, in tanica	147,60	498069
		180,07	
		29,52 / 1 l	
		36,01 / 1 l	
3 Spugna per oliatore OS-STF 125x125/5	spugna StickFix per dispenser per olio SURFIX, confezione 5 pz, misura 125 x 125 mm, in cartone	19,10	498070
		23,30	
4 Panno di pulizia RT PREMIUM 240x380/200	rullo con 200 fogli, rinforzata in fibra, resistente agli strappi ed estremamente assorbente, nella scatola per dispenser, in cartone	35,10	498071
		42,82	
5 Oliatore OS-SYS3-Set	piastra base, flacone d'olio Heavy-Duty 0,3 l, flacone d'olio One-Step 0,3 l, flacone d'olio Outdoor 0,3 l, 5 x spugna per oliatore StickFix, 5 x abrasivi in Vlies verde, 5 x abrasivi in Vlies bianco, 10 x dischi abrasivi STF-D150 P180 RU2, 10 x dischi abrasivi STF-D150 P240 BR2, in SYSTAINER SYS 3 T-LOC	147,10 179,46	498063
6 Abrasivo vlies STF D125 green VL/10	Penetrazione uniforme e in profondità dell'olio nella superficie, grana green, confezione 10 pz, Ø 125 mm, in cartone	28,70	496510
		35,01	
Abrasivo vlies STF D150 green VL/10	Penetrazione uniforme e in profondità dell'olio nella superficie, grana green, confezione 10 pz, Ø 150 mm, in cartone	35,10	496508
		42,82	
7 Vlies di lucidatura STF D125 white VL/10	Distribuzione omogenea e lucidatura dell'olio e cera per la successiva nobilitazione superficiale, Lucidatura non abrasiva senza grano abrasivo, grana white, confezione 10 pz, Ø 125 mm, in cartone	28,70	496511
		35,01	
Vlies di lucidatura STF D150 white VL/10	Distribuzione omogenea e lucidatura dell'olio e cera per la successiva nobilitazione superficiale, Lucidatura non abrasiva senza grano abrasivo, grana white, confezione 10 pz, Ø 150 mm, in cartone	35,10	496509
		42,82	



Aspirazione

Panoramica dei prodotti e delle applicazioni 180

Unità mobili d'aspirazione

CLEANTEC compatta CT 17, CTL SYS, CTL MINI, CTL MIDI 186

CLEANTEC CT 26/36/48 190

CLEANTEC AUTOCLEAN CT 26/36/48 AC, CT 36 AC PLANEX,
CT 26/36 AC HD 192

Aspiratore speciale

CLEANTEC CT 48 EC, CT 48 EC/B22, CTH 26/48 195

Accessori e materiale di consumo 198

Il sistema Festool

Aspirazione

Panoramica dei prodotti e delle applicazioni

Compatte ma grandi, leggere ma forti.
Sul cantiere o in laboratorio, le unità mobili di aspirazione di Festool sono pronte ad affrontare qualsiasi sfida.

Pagina 186 — 187 — 188 — 189 — 190 — 190

NOVITÀ

NOVITÀ

CT 17

CTL SYS

CTL MINI

CTL MIDI

CTL 26/36

CTM 26/36



Applicazioni

Unità mobili di aspirazione compatte CLEANTEC

Unità mobile di aspirazione CLEANTEC

Campo di applicazione

Montaggio (basso sviluppo di polvere, polveri grosse)

Officina, industria

Cantiere, pannellature a secco (elevato sviluppo di polvere, polveri fini)

Zona 22

Applicazione

Aspirazione dall'utensile elettrico

Aspirazione con attrezzi pneumatici (varianti LE)

Lavori di pulizia

Uso continuativo nell'industria

Caratteristiche costruttive speciali

Espansione modulare possibile con una 2a presa/ con modulo pneumatico

Pulizia completamente automatica del filtro primario AUTOCLEAN

Combinazione con ASA/EAA

Tipo di polvere

polveri di legno

Polveri minerali e contenenti quarzo

Polveri di alluminio, di vernice a polvere e di poliuretano

Polveri cancerogene e di amianto

Dati tecnici

	CT 17	CTL SYS	CTL MINI	CTL MIDI	CTL 26/36	CTM 26/36
Potenza [W]	400 – 1.200	1.000	400 – 1.200	400 – 1.200	350 – 1.200	350 – 1.200
Portata max [l/min]	3.700	3.000	3.700	3.700	3.900	3.900
Depressione max [Pa]	24.000	20.000	24.000	24.000	24.000	24.000
Volume max contenitore/sacchetto filtro [l]	17/17	4,5/3,5	10/7,5	15/12,5	26/24 / 36/34	26/24 / 36/34
Dimensioni [L x P x H] [mm]	445 x 380 x 485	396 x 296 x 270	430 x 330 x 422	430 x 330 x 470	630 x 365 x 540 630 x 365 x 596	630 x 365 x 540 630 x 365 x 596
Peso [kg]	9,4	6,9	8,8	9,1	13,9 / 14,4	13,9 / 14,4

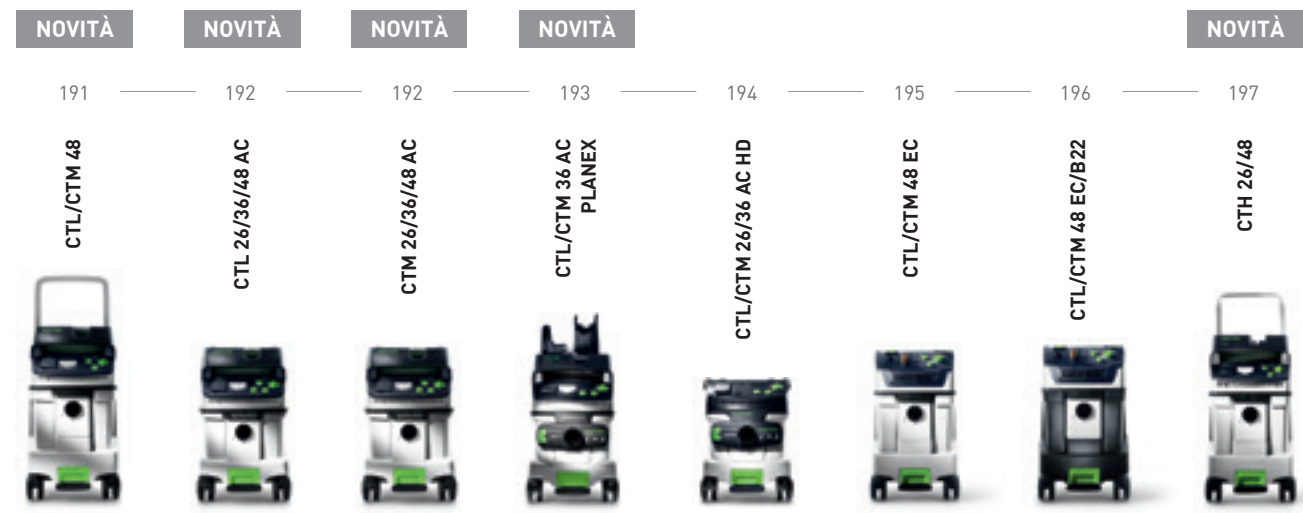

Unità mobile di aspirazione CLEANTEC

Unità mobile di aspirazione CLEANTEC AUTOCLEAN

Aspiratore speciale CLEANTEC

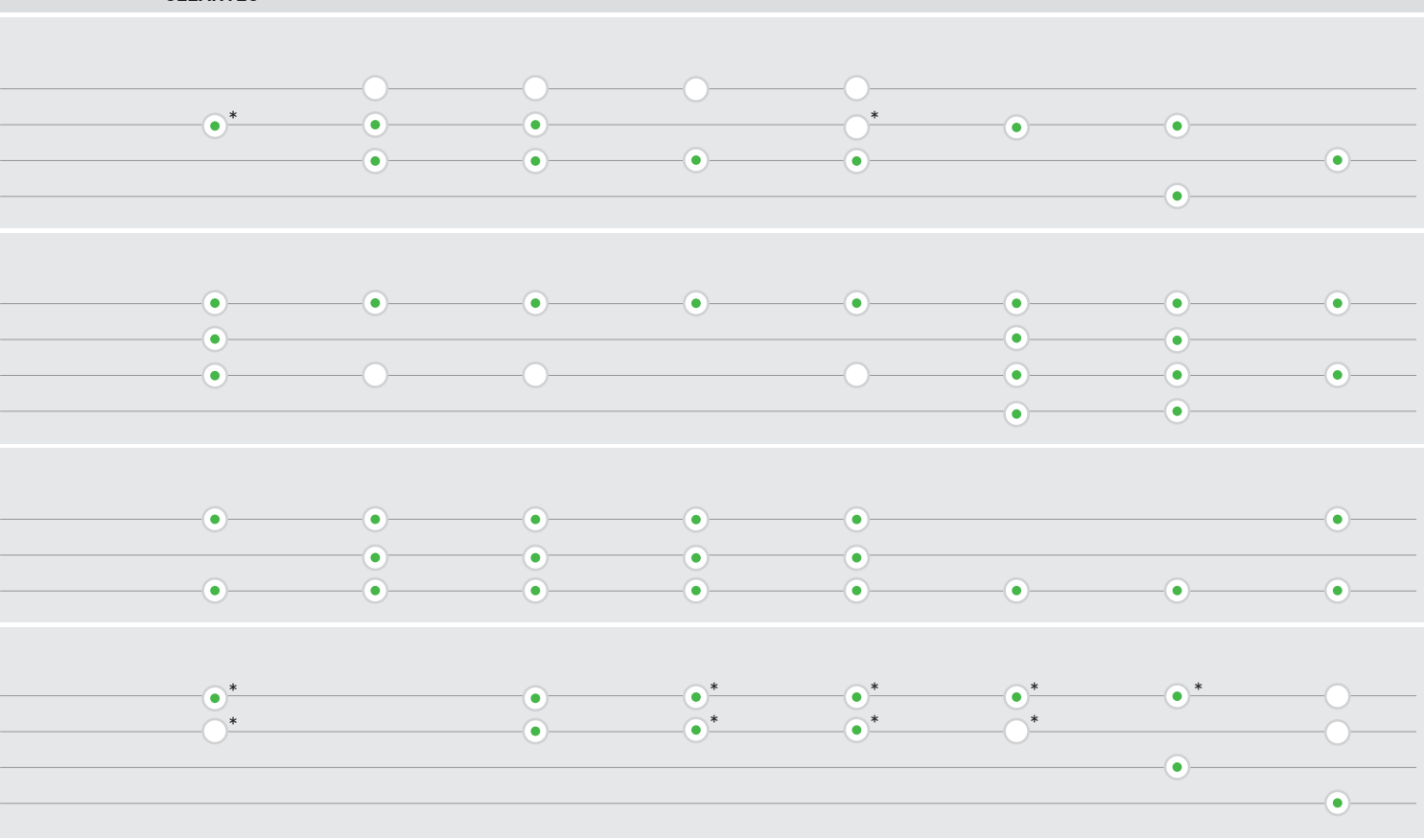

* solo CTM ● ideale ○ adatto

	350 - 1.200	350 - 1.200	350 - 1.200	350 - 1.200	350 - 1.200	150 - 1.100	150 - 1.100	350 - 1.000
	3.900	3.900	3.900	3.900	3.900	3.400	3.400	3.900
	24.000	24.000	24.000	24.000	24.000	23.000	23.000	24.000
	48/46	26/24 / 36/34 / 48/46	26/24 / 36/34 / 48/46	36/34	26/24 / 36/34	48/46	48/46	26/24 / 48/46
	740 x 406 x 1.005	630 x 365 x 540 630 x 365 x 596 740 x 406 x 1.005	630 x 365 x 540 630 x 365 x 596 740 x 406 x 1.005	630 x 365 x 596	673 x 365 x 455 673 x 365 x 522	630 x 406 x 640	630 x 406 x 640	630 x 365 x 540 740 x 406 x 1.005
	18,8	14,7 / 15,2 / 19,6	14,7 / 15,2 / 19,6	15,2	14,5 / 15,2	17,9	18,6	13,9 / 18,8

Aspirazione

Il nostro consiglio: non rinunciate all'aspirazione della polvere.
Il nostro caloroso consiglio: scegliete l'aspiratore giusto.

Quando si opera in ambienti polverosi e in particolare quando si utilizzano attrezzi che generano polvere, c'è una cosa più importante di tutto: la vostra salute! Il grado di dannosità per la salute delle polveri dipende dalla grandezza delle particelle che la compongono, dalla quantità che penetra nell'organismo, ovvero nei polmoni, e dalla durata della loro azione all'interno dell'organismo.

Minori sono le dimensioni delle particelle di polvere, maggiore è la loro capacità di penetrazione nei tessuti del polmone: una situazione insidiosa. Per questo motivo le polveri fini risultano particolarmente dannose

alle vie respiratorie e molti tipi di esse sono classificate come estremamente nocive per la salute. Ad esempio si ritiene che il biossido di silicio cristallino provochi il cancro ai polmoni. Nell'interesse della salute dell'operatore, questi deve porsi in condizione di respirare aria pulita quando lavora in presenza di polveri minerali contenenti quarzo. I lavori vanno pertanto svolti utilizzando conformemente un aspiratore idoneo e omologato, o un aspiratore di sicurezza.

Informazioni più dettagliate e schede di pericolosità delle sostanze con i relativi limiti di esposizione sono reperibili presso gli uffici di medicina del lavoro.



CTL MINI/MIDI
 CTL 26/36/48/
 48 EC

Gli specialisti per le polveri con limite di esposizione sul luogo di lavoro $> 1 \text{ mg/m}^3$.



CTM 26/36/48/
 48 EC

Gli specialisti per polveri con limite di esposizione sul luogo di lavoro $\geq 0,1 \text{ mg/m}^3$.
 Per polveri di quarzo e minerali e polveri di legno.



CTH 26/48

Gli specialisti per polveri con limite di esposizione sul luogo di lavoro $> 0,1 \text{ mg/m}^3$.
 Per polveri cancerogene e patogene, ad es. amianto o muffe.



CTL 48 LE EC/B 22
 CTM 48 LE EC/B 22

Specializzato nell'aspirazione di polveri esplosive e infiammabili.

Classi di polvere sec. EN 60335-2-69, appendice AA

	idoneo	Grado max di penetrazione (test)	Smaltimento	Pericolo di contaminazione
L (low, basso)	- Polveri con limite di esposizione sul luogo di lavoro $> 1 \text{ mg/m}^3$	1% (materiale filtro)		
M (medium, medio)	- Polveri con limite di esposizione sul luogo di lavoro $\geq 0,1 \text{ mg/m}^3$ - Polveri minerali - Polveri di legno (anche faggio/quercia)	0,1% (intero apparecchio incl. prova con chiodi da tappezziere)	Poca polvere	Tappo per il trasporto
H (high, elevato)	- Polveri con limite di esposizione sul luogo di lavoro $> 0,1 \text{ mg/m}^3$ - Polveri cancerogene - Polveri con agenti patogeni	0,005% (intero apparecchio incl. prova con chiodi da tappezziere)	Senza sviluppo di polvere	Tappo per il trasporto

Sfruttamento totale degli spazi

L'intelligente geometria del serbatoio combinato alla perfezione con il sacco filtrante SELFCLEAN e il filtro piatto di ingombri ridotti consentono di sfruttare al massimo lo spazio a disposizione.

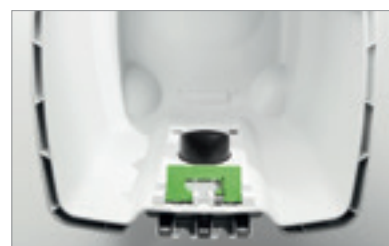
**Nuovo e ora anche meglio: SYS DOCK**

Trasporto facilitato, più ordine e grande versatilità. Il SYS-Dock con T-LOC, per collegare in tutta sicurezza SYSTAINER, SORTAINER e SYS-ToolBox.

**Avvolgicavo**

Con l'inedito avvolgicavo, il cavo viene avvolto in modo rapido e ordinato. E, grazie al sofisticato meccanismo pieghevole, è nuovamente facile da estrarre.

**Alloggiamento per tubo d'aspirazione**

Con il garage per tubo integrato non sono più necessari ingombranti ganci all'esterno della macchina e tubo e cavo sono protetti da eventuali danneggiamenti. Il tubo di aspirazione parcheggiato all'interno dell'apposito vano facilita altresì il trasporto dell'aspiratore.

**Tubo flessibile per l'aspirazione liscio con manicotto CLEANTEC**

Il nuovo tubo flessibile per l'aspirazione: liscio ed elastico – con materiale esterno liscio per una perfetta scorrevolezza sulle superfici, una durata più lunga e una maggiore potenza di aspirazione. Il nuovo raccordo d'aspirazione CLEANTEC garantisce un aggancio sicuro all'utensile.

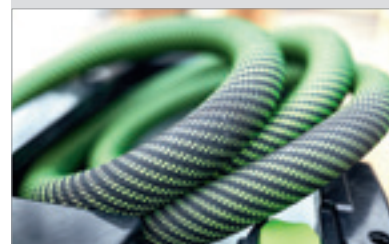
**Tecnologia BLUETOOTH**

Le unità mobili d'aspirazione CLEANTEC possono essere personalizzate con il modulo Bluetooth anche successivamente. Si riescono quindi a gestire tramite il comando a distanza sul tubo flessibile per l'aspirazione e si avviano in automatico all'accensione degli utensili Festool dotati di Bluetooth.

**Pulizia automatica del filtro principale AUTOCLEAN**

Manutenzione ridotta e potenza di aspirazione costante. La funzione di pulizia automatica AUTOCLEAN rende superflua la pulizia manuale del filtro primario. Gli intervalli di intervento della funzione autopulente possono essere definiti senza soluzione di continuità e in base alle proprie esigenze, così da garantire sempre una potenza aspirante elevata e costante.



Lavorare senza polvere non è mai stato così facile.

D'ora in poi evitate di spostarvi fino all'unità mobile d'aspirazione: con il modulo Bluetooth sull'unità mobile d'aspirazione CLEANTEC. In combinazione con il comando a distanza sul nuovo manico per tubo flessibile liscio – ideale per frapporre brevi lavori di pulizia. Il modulo Bluetooth non comunica solo con il comando a distanza sul tubo flessibile, ma anche con le nuove batterie Bluetooth di Festool. Così, la vostra unità mobile d'aspirazione si accende in automatico anche all'accensione dell'utensile a batteria. Ecco che, con il sistema Festool, lavorare in modo pulito diventa più facile che mai.



Semplicemente pratici.

Con il comando a distanza avviate l'unità mobile d'aspirazione direttamente dal tubo flessibile. Per passare comodamente in modalità pulizia, anche se l'unità mobile d'aspirazione è in modalità AUTO.

Semplicemente liscio e ancor più morbido.

Il nuovo e ancor più flessibile tubo per l'aspirazione scorre alla perfezione su ogni superficie. E, grazie al materiale esterno liscio ed estremamente robusto, è estremamente durevole. Tutti i dettagli sono riportati a pagina 201.





Semplicemente comunicativa.

Le nuove batterie Bluetooth comunicano con il modulo Bluetooth sull'unità mobile d'aspirazione* – e fanno in modo che l'unità mobile d'aspirazione si avvii all'accensione dell'utensile a batteria. Così, anche lavorando con prodotti a batteria Festool, sfruttate il sistema completo Festool per l'eliminazione della polvere.



Semplicemente postmontabile.

Le unità mobili d'aspirazione CLEANTEC si possono dotare di modulo Bluetooth sullo slot libero* – e così, in tutta comodità, potrete comandare a distanza l'unità mobile d'aspirazione tramite l'apposito comando sul tubo flessibile o la batteria Bluetooth sull'utensile a batteria.



Semplicemente ancora meglio.

Le unità mobili d'aspirazione CLEANTEC garantiscono un'aria pulita e una visione libera sul pezzo in lavorazione. E diventano ancora più confortevoli grazie a SYS Dock. Tutti i dettagli sono riportati a pagina 183.



* Modulo Bluetooth disponibile come accessorio.
Montaggio da eseguirsi ad opera di un elettricista.

Aspirazione

Unità mobile di aspirazione CLEANTEC CT 17



CLEANTEC CT 17



Un lavoro pulito.

Ideale per la pulizia dell'ufficio, del garage, dell'auto e del cantiere. Idoneo anche per aspirare liquidi.

Gli specialisti per i lavori di pulizia.

- ▶ Massimo volume utile con sacchetto filtrante grazie all'innovativo principio costruttivo
- ▶ Potente turbina a velocità fissa che garantisce elevata portata e potenza di aspirazione
- ▶ Possibilità di soffiatura sul retro della macchina
- ▶ Controllo di livello elettronico per l'aspirazione dei liquidi

Dati tecnici

Potenza (W)	400 - 1.200
Portata max. (l/min)	3.700
Depressione massima (Pa)	24.000
Superficie filtrante (cm ²)	4.600
Cavo per il collegamento in rete (m)	5,5
Contenitore/volume sacchetto filtro (l)	17/17
Misure (L x P x H) (mm)	445 x 380 x 485
Potenza max della presa dell'apparecchio (W)	2.400
Peso (kg)	9,4



■ = Elettronica

Dotazione	Prezzo €*	Cod. prodotto
sacchetto filtro a doppia parete, tubo flessibile d'aspirazione Ø 27 mm x 3,5 m con manicotti girevoli, in cartone		
CT 17 E	266,00	767992
	324,52	
CT 17 E-Set BA	315,00	768943
set per pulizia D36 BA-RS	384,30	
CT 17 E-Set BU	315,00	768944
set per pulizia D36 BU-RS UFFICIO	384,30	

* Prezzi consigliati non vincolanti.
IVA esclusa. IVA 22% inclusa.
I prezzi potrebbero subire variazioni.

Sistema accessori da pagina 200





CTL SYS

04

L'aspiratore in formato Systainer.

- ▶ Estremamente piccola, leggera e compatta in formato Systainer, per la massima mobilità
- ▶ Con il nuovo tubo flessibile per l'aspirazione: liscio ed elastico – con materiale esterno liscio per uno scorrimento perfetto sulle superfici
- ▶ Grazie all'intelligente deposito integrato per tubo, cavo e ugelli, avrete sempre tutto a portata di mano
- ▶ Combinabile tramite T-LOC nel sistema Systainer, per un'organizzazione ottimale della postazione di lavoro

Dati tecnici

Potenza (W)	1.000
Portata max. (l/min)	3.000
Depressione massima (Pa)	20.000
Superficie filtrante (cm ²)	5.357
Cavo di alimentazione, con isolamento in gomma (m)	5
Contenitore/volume sacchetto filtro (l)	4,5/3,5
Misure (L x P x H) (mm)	396 x 296 x 270
Potenza max della presa dell'apparecchio (W)	1.200
Peso (kg)	6,9



Mai visto un aspiratore così piccolo e tanto potente.

Aspiratore ideale per un impiego rapido e mobile nei piccoli lavori di montaggio e assistenza: molto compatto, leggero, silenzioso e combinabile con il sistema Systainer. L'aspiratore in formato Systainer è adattissimo per i lavori di pulizia con piccoli volumi di polvere e sporcizia. Adatto a polveri di classe L.

Dotazione	Prezzo €*	Cod. prodotto
CTL SYS	341,00	575279
sacchetto filtro montato, Tubo flessibile per l'aspirazione Ø 27 x 3 m-AS/CT con raccordo angolare girevole lato aspirazione, garage per tubo d'aspirazione, Sys-Dock con funzione T-LOC, ugello per imbottiture D 36 SP, ugello per fughe D 36 FD-150, cinghia di trasporto SYS-CT, in cartone	416,02	

* Prezzi consigliati non vincolanti.
IVA esclusa. IVA 22% inclusa.
I prezzi potrebbero subire variazioni.

Sistema accessori
da pagina 200



SYSTAINER
da pagina 422

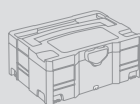

Aspirazione

Unità mobile d'aspirazione CLEANTEC CTL MINI



CLEANTEC CTL MINI



Il piccolo aspiratore portatile con volume da 10 L.

- ▶ Molto compatto e leggero, per un facile trasporto
- ▶ Più ordine, grazie al garage per tubo d'aspirazione, per riporre in modo sicuro tubo e cavo
- ▶ Elevata potenza di aspirazione, grazie alla turbina ad alte prestazioni compatta e al tubo flessibile d'aspirazione liscio con andamento conico
- ▶ I SYSTAINER si fissano in pochi secondi con il Sys-Dock

Dati tecnici

Potenza (W)	400 - 1.200
Portata max. (l/min)	3.700
Depressione massima (Pa)	24.000
Superficie filtrante (cm ²)	5.000
Cavo di alimentazione, con isolamento in gomma (m)	7,5
Contenitore/volume sacchetto filtro (l)	10/7,5
Misure (L x P x H) (mm)	430 x 330 x 422
Potenza max della presa dell'apparecchio (W)	2.400
Peso (kg)	8,8



■ = Elettronica

Ideali per muoversi.

Con il suo peso ridotto e le dimensioni compatte, CTL MINI è facile da trasportare, quindi è la prima scelta per i lavori da eseguire in loco. L'aspiratore compatto a umido/a secco è ottimo per lavori di pulizia con volume di polvere e sporcizia da ridotto a medio. Per polveri di tipo L.

Dotazione

Dotazione	Prezzo €*	Cod. prodotto
CTL MINI	396,00	575254
sacchetto filtro montato, Tubo flessibile per l'aspirazione Ø 27/32 x 3,5 m-AS/CT con raccordo angolare girevole lato aspirazione, garage per tubo d'aspirazione, Sys-Dock con funzione T-LOC, in cartone	483,12	

* Prezzi consigliati non vincolanti.
IVA esclusa. IVA 22% inclusa.
I prezzi potrebbero subire variazioni.

Sistema accessori da pagina 200





CLEANTEC CTL MIDI

L'aspiratore compatto con un volume del serbatoio da 15 l.

- ▶ Molto compatto e leggero, per un facile trasporto
- ▶ Più ordine, grazie al garage per tubo d'aspirazione, per riporre in modo sicuro tubo e cavo
- ▶ Elevata potenza di aspirazione, grazie alla turbina ad alte prestazioni compatta e al tubo flessibile d'aspirazione liscio con andamento conico
- ▶ I SYSTAINER si fissano in pochi secondi con il Sys-Dock

Dati tecnici

Potenza (W)	400 - 1.200
Portata max. (l/min)	3.700
Depressione massima (Pa)	24.000
Superficie filtrante (cm ²)	5.000
Cavo di alimentazione, con isolamento in gomma (m)	7,5
Contenitore/volume sacchetto filtro (l)	15/12,5
Misure (L x P x H) (mm)	430 x 330 x 470
Potenza max della presa dell'apparecchio (W)	2.400
Peso (kg)	9,1



■ = Elettronica

Dotazione	Prezzo €*	Cod. prodotto
CTL MIDI	430,00	575261
sacchetto filtro montato, Tubo flessibile per l'aspirazione	524,60	
Ø 27/32 x 3,5 m-AS/CT con raccordo angolare girevole lato aspirazione, garage per tubo d'aspirazione, Sys-Dock con funzione T-LOC, in cartone		



Piccolo fuori e grande dentro.

Il CTL MIDI è il compagno ideale per i lavori di montaggio, installazione o restauro.

L'aspiratore compatto per liquidi o polveri secche con un serbatoio di 15 l di capacità è la scelta perfetta per i lavori di pulizia con volume di polvere e sporcizia da ridotto a medio. Per polveri di tipo L.

* Prezzi consigliati non vincolanti.
IVA esclusa. IVA 22% inclusa.
I prezzi potrebbero subire variazioni.

Sistema accessori da pagina 200



Aspirazione

Unità mobili di aspirazione CLEANTEC CT 26 / CT 36

NOVITÀ



product
design
award

2009

CLEANTEC CT 26 / CT 36



L'aspiratore universale nella misura perfetta.

Compatto ma capiente, leggero ma potente. In cantiere o in laboratorio offrono un grande volume del serbatoio senza essere ingombrante grazie all'ingegnosa costruzione.

La vera grandezza viene dall'interno.

- ▶ sfruttamento ottimale della capacità del serbatoio: il volume netto corrisponde al volume lordo
- ▶ Personalizzabile con presa supplementare, modulo per aria compressa o Bluetooth per il comando a distanza o l'accensione automatica tramite batteria Bluetooth
- ▶ Potenza d'aspirazione sempre elevata grazie alla turbina ad alte prestazioni
- ▶ Tubo flessibile liscio per l'aspirazione e SYS-Dock ottimizzata con avvolgicavo e funzione T-LOC per un collegamento confortevole del SYSTAINER all'unità mobile d'aspirazione

Dati tecnici	CT 26	CT 36
Potenza (W)	350 - 1.200	350 - 1.200
Portata max. (l/min)	3.900	3.900
Depressione massima (Pa)	24.000	24.000
Superficie filtrante (cm ²)	6.318	6.318
Cavo di alimentazione, con isolamento in gomma (m)	7,5	7,5
Contenitore/volume sacchetto filtro (l)	26/24	36/34
Misure (L x P x H) (mm)	630 x 365 x 540	630 x 365 x 596
Potenza max della presa dell'apparecchio (W)	2.400	2.400
Peso (kg)	13,9	14,4



■ = Elettronica

Dotazione	Prezzo €*	Cod. prodotto
sacchetto filtro SELF-CLEAN, Tubo flessibile per l'aspirazione Ø 27/32 x 3,5 m-AS/CT, garage per tubo d'aspirazione, Sys-Dock con funzione T-LOC, avvolgicavo, in cartone		
CTL 26 E	594,00 724,68	574947
CTL 26 E SD con 2ª presa a corrente continua	636,00 775,92	574955
CTL 26 E SD E/A con 2ª presa con interruttore automatico on/off	636,00 775,92	574956
CTL 36 E	717,00 874,74	574965
CTL 36 E LE modulo pneumatico	907,00 1.106,54	574972
CTM 26 E tappo di chiusura bocchettone di aspirazione	791,00 965,02	574981
CTM 36 E tappo di chiusura bocchettone di aspirazione	907,00 1.106,54	574988
CTM 36 E LE tappo di chiusura bocchettone di aspirazione, modulo pneumatico	1.094,00 1.334,68	574990

* Prezzi consigliati non vincolanti.
IVA esclusa. IVA 22% inclusa.
I prezzi potrebbero subire variazioni.

Sistema accessori
da pagina 200



Centro di lavoro WCR 1000
da pagina 405

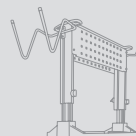



1813



CLEANTEC CT 48

04

Hanno qualcosa in più.

- ▶ grande capacità per grandi volumi di polvere e trucioli di grosse dimensioni
- ▶ Potenza d'aspirazione sempre elevata grazie alla turbina ad alte prestazioni
- ▶ Personalizzabile con presa supplementare, modulo per aria compressa o Bluetooth per il comando a distanza o l'accensione automatica tramite batteria Bluetooth
- ▶ Tubo flessibile liscio per l'aspirazione e SYS-Dock ottimizzata con avvolgicavo e funzione T-LOC per un collegamento confortevole del SYSTAINER all'unità mobile d'aspirazione

Dati tecnici

Potenza (W)	350 - 1.200
Portata max. (l/min)	3.900
Depressione massima (Pa)	24.000
Superficie filtrante (cm ²)	6.318
Cavo di alimentazione, con isolamento in gomma (m)	7,5
Contenitore/volume sacchetto filtro (l)	48/46
misure (L x P x H) (mm)	740 x 406 x 1.005
Potenza max della presa dell'apparecchio (W)	2.400
Peso (kg)	18,8



■ = Elettronica

Dotazione

sacchetto filtro SELF-CLEAN, Tubo flessibile per l'aspirazione Ø 27/32 x 3,5 m-AS/CT, garage per tubo d'aspirazione, Sys-Dock con funzione T-LOC, avvolgicavo, impugnatura, in cartone

	Prezzo €*	Cod. prodotto
CTL 48 E	820,00	574975
	1.000,40	
CTM 48 E	1.002,00	574992
tappo di chiusura bocchettone di aspirazione	1.222,44	

* Prezzi consigliati non vincolanti.
IVA esclusa. IVA 22% inclusa.
I prezzi potrebbero subire variazioni.

Sistema accessori da pagina 200



Centro di lavoro WCR 1000 da pagina 405

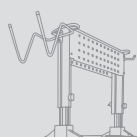

Braccio d'aspirazione CT da pagina 208



Per l'impiego in officina.

Grazie al serbatoio che consente una capacità di 48 l è l'ideale per l'officina e per l'aspirazione di grandi quantità di polvere. Nella versione CTL e CTM è l'aspiratore adatto alle polveri di classe L ed M.

Aspirazione

Unità mobili di aspirazione CLEANTEC CT 26 AC / CT 36 AC / CT 48 AC

NOVITÀ



product
design
award

2009

CLEANTEC CT 26 AC / 36 AC / 48 AC



Con pulizia automatica del filtro

- ▶ Pulizia automatica del filtro principale AUTOCLEAN con intervalli di pulizia a variazione continua per una potenza di aspirazione elevata e costante
- ▶ Personalizzabile con presa supplementare, modulo per aria compressa o Bluetooth per il comando a distanza o l'accensione automatica tramite batteria Bluetooth
- ▶ sfruttamento ottimale della capacità del serbatoio: il volume netto corrisponde al volume lordo
- ▶ Tubo flessibile liscio per l'aspirazione e SYS-Dock ottimizzata con avvolgicavo e funzione T-LOC per un collegamento confortevole del SYSTAINER all'unità mobile d'aspirazione

Dati tecnici	CT 26 AC	CT 36 AC	CT 48 AC
Potenza (W)	350 - 1.200	350 - 1.200	350 - 1.200
Portata max. (l/min)	3.900	3.900	3.900
Depressione massima (Pa)	24.000	24.000	24.000
Superficie filtrante (cm ²)	6.318	6.318	6.318
Cavo di alimentazione, con isolamento in gomma (m)	7,5	7,5	7,5
Contenitore/volume sacchetto filtro (l)	26/24	36/34	48/46
Misure (L x P x H) (mm)	630 x 365 x 540	630 x 365 x 596	740 x 406 x 1.005
Potenza max della presa dell'apparecchio (W)	2.400	2.400	2.400
Peso (kg)	14,7	15,2	19,6



= Elettronica

L'arma contro i filtri intasati.

Mai più filtri otturati, con il nuovo CLEANTEC AC. La funzione di pulizia automatica mantiene libero il filtro, garantendo sempre una potenza d'aspirazione ai massimi livelli. La pulizia immediata può essere attivata in qualsiasi momento.

Dotazione	Prezzo €*	Cod. prodotto
filtro principale ad alte prestazioni, sacchetto filtro SELFCLEAN, garage per tubo d'aspirazione, sacco per lo smaltimento, Tubo flessibile per l'aspirazione Ø 27/32 x 3,5 m-AS/CT, Sys-Dock con funzione T-LOC, avvolgicavo, in cartone		
CTL 26 E AC	696,00 849,12	574945
CTM 26 E AC	888,00	574978
tappo di chiusura bocchettone di aspirazione	1.083,36	
CTL 36 E AC	819,00 999,18	574958
CTM 36 E AC	1.004,00	574983
tappo di chiusura bocchettone di aspirazione	1.224,88	
CTL 48 E AC	917,00	574974
impugnatura	1.118,74	
CTM 48 E AC	1.100,00	574991
tappo di chiusura bocchettone di aspirazione, impugnatura	1.342,00	

* Prezzi consigliati non vincolanti.
IVA esclusa. IVA 22% inclusa.
I prezzi potrebbero subire variazioni.

Sistema accessori
da pagina 200



Centro di lavoro WCR 1000
da pagina 405

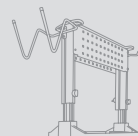

CLEANTEC
CT 36 AC PLANEX

04

Ideale per l'impiego nelle costruzioni a secco.

- ▶ L'unità mobile di aspirazione perfettamente studiata per la levigatrice a stelo PLANEX
- ▶ Pulizia automatica del filtro principale AUTOCLEAN con intervalli di pulizia a variazione continua per una potenza di aspirazione elevata e costante
- ▶ Potenza d'aspirazione sempre elevata grazie alla turbina ad alte prestazioni
- ▶ Funzione antistatica contro le scosse durante il lavoro

Dati tecnici

Potenza (W)	350 - 1.200
Portata max. (l/min)	3.900
Depressione massima (Pa)	24.000
Superficie filtrante (cm ²)	6.318
Cavo di alimentazione, con isolamento in gomma (m)	7,5
Contenitore/volume sacchetto filtro (l)	36/34
Misure (L x P x H) (mm)	630 x 365 x 596
Potenza max della presa dell'apparecchio (W)	2.400
Peso (kg)	15,2



☐ = Eletttronica

Dotazione	Prezzo €*	Cod. prodotto
filtro principale ad alte prestazioni, sacchetto filtro SELFCLEAN, sacco per lo smaltimento, tubo flessibile d'aspirazione resistente a pressoflessione D36x3,5-AS/LHS 225, valvola ComfortClean, garage per tubo d'aspirazione, supporto per utensili PLANEX, avvolgicavo, in cartone		
CTL 36 E AC-PLANEX	868,00 1.058,96	575427
CTM 36 E AC-PLANEX	1.051,00 1.282,22	575432

* Prezzi consigliati non vincolanti.
IVA esclusa. IVA 22% inclusa.
I prezzi potrebbero subire variazioni.

Sistema accessori da pagina 200**PLANEX LHS 225 da pagina 116****Riduzione dei tempi di lavorazione.**

Più una levigatrice è veloce, più l'aspiratore collegato deve essere potente. Il CT 36 AC PLANEX è perfettamente adeguato all'estrema asportazione della levigatrice a stelo PLANEX. Con supporto per gli utensili, tubo d'aspirazione flessibile e molto resistente e chiusura a saracinesca ComfortClean di serie per una pulizia del filtro ancora più efficiente. Risultati perfetti e sorprendente velocità.

Aspirazione

Unità mobile di aspirazione CLEANTEC CT 26 AC HD / CT 36 AC HD



CLEANTEC CT 26 AC HD / 36 AC HD



L'ideale per la sgrossatura.

È proprio dove si forma una grande quantità di polvere, come durante i lavori con fresatrici per restauri e levigatrici diamantate, che l'aspiratore CT 26/36 AC HD dimostra la sua potenza. La pulizia automatica del filtro inoltre mantiene costante la potenza di aspirazione.

L'aspiratore da cantiere con pulizia automatica del filtro.

- ▶ Pulizia automatica del filtro principale AUTOCLEAN per una potenza di aspirazione elevata e costante
- ▶ Struttura estremamente robusta con ruote grandi e asse in acciaio per l'impiego in cantiere
- ▶ Ottimale sugli utensili elettrici grazie alla presa, all'accensione automatica con inserimento e disinserimento ritardato e alla regolazione continua della forza di aspirazione
- ▶ Tubo flessibile liscio per l'aspirazione e SYS-Dock ottimizzata con avvolgicavo e funzione T-LOC per un collegamento confortevole del SYSTAINER all'unità mobile d'aspirazione

Dati tecnici	CT 26 AC HD	CT 36 AC HD
Potenza (W)	350 – 1.200	350 – 1.200
Portata max. (l/min)	3.900	3.900
Depressione massima (Pa)	24.000	24.000
Superficie filtrante (cm ²)	6.318	6.318
Cavo di alimentazione, con isolamento in gomma (m)	7,5	7,5
Contenitore/volume sacchetto filtro (l)	26/24	36/34
Misure (L x P x H) (mm)	673 x 365 x 455	673 x 365 x 522
Potenza max della presa dell'apparecchio (W)	2.400	2.400
Peso (kg)	14,5	15,2



= Elettronica

Dotazione	Prezzo €*	Cod. prodotto
filtra principale ad alte prestazioni, sacchetto filtro SELF-CLEAN, sacco per lo smaltimento, Tubo flessibile per l'aspirazione liscio Ø 36/32 x 3,5 m-AS/CT con manicotti girevoli, valvola ComfortClean, Cassetto per accessori, in cartone		
CTL 26 E AC HD	676,00 824,72	575291
CTL 36 E AC HD	799,00 974,78	575292
CTM 36 E AC HD	984,00 1.200,48	575296

* Prezzi consigliati non vincolanti.
IVA esclusa. IVA 22% inclusa.
I prezzi potrebbero subire variazioni.

Sistema accessori da pagina 200



Fresatrici per ristrutturazioni da pagina 367





Motore EC-TEC senza carboncini, per una lunga durata e un rendimento eccezionale



CLEANTEC CT 48 EC

04

Create per l'impiego industriale continuo.

- ▶ Instancabile grazie al motore EC-TEC dalla durata multipla rispetto a un motore universale
- ▶ Con il nuovo tubo flessibile per l'aspirazione: liscio ed elastico – con materiale esterno liscio per uno scorrimento perfetto sulle superfici
- ▶ Funzione antistatica contro le scosse durante il lavoro
- ▶ Con attacco integrato per EAA e utensili pneumatici

Dati tecnici

Potenza (W)	150 – 1.100
Portata max. (l/min)	3.400
Depressione massima (Pa)	23.000
Superficie filtrante (cm²)	6.318
Cavo di alimentazione, con isolamento in gomma (m)	7,5
Contenitore/volume sacchetto filtro (l)	48/46
misure (L x P x H) (mm)	630 x 406 x 640
Potenza max della presa dell'apparecchio (W)	2.400
Peso (kg)	17,9



☐ = Elettronica

Dotazione	Prezzo €* Cod. prodotto
sacchetto filtro SELFCLEAN, Tubo flessibile per l'aspirazione Ø 27/32 x 3,5 m-AS/CT, avvolgicavo, modulo pneumatico, in cartone	
CTL 48 E LE EC	1.550,00 575300 1.891,00
CTM 48 E LE EC	1.734,00 575298 2.115,48



Affidabile. Duraturo. Forte

Impieghi gravosi e continuati sono la sua specialità, e anche quella del motore EC-TEC, garante di un'affidabilità e una durata maggiorate. Per un'aspirazione costantemente potente durante la lavorazione di superfici in plastica, ceramica, legno o verniciate.

* Prezzi consigliati non vincolanti.
IVA esclusa. IVA 22% inclusa.
I prezzi potrebbero subire variazioni.

Sistema accessori da pagina 200



Centro di lavoro WCR 1000 da pagina 405

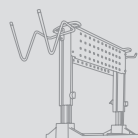

Unità di distribuzione energetica e di aspirazione da pagina 404

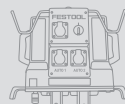

Aspirazione

Unità mobile di aspirazione CLEANTEC CT 48 EC/B22



Motore EC-TEC senza carboncini, per una lunga durata e un rendimento eccezionale



CLEANTEC CT 48 EC/B22



Per la massima sicurezza.

- ▶ In Conformità alla direttiva ATEX 94/9/EC per la zona 22 – polveri infiammabili e secche sono aspirate in modo corretto
- ▶ Instancabile grazie al motore EC-TEC dalla durata multipla rispetto a un motore universale
- ▶ Con il nuovo tubo flessibile per l'aspirazione: liscio ed elastico – con materiale esterno liscio per uno scorrimento perfetto sulle superfici
- ▶ Con attacco integrato per EAA e utensili pneumatici

Dati tecnici

Potenza (W)	150 – 1.100
Portata max. (l/min)	3.400
Depressione massima (Pa)	23.000
Superficie filtrante (cm ²)	6.318
Cavo di alimentazione, con isolamento in gomma (m)	7,5
Contenitore/volume sacchetto filtro (l)	48/46
misure (L x P x H) (mm)	630 x 406 x 640
Potenza max della presa dell'apparecchio (W)	2.400
Peso (kg)	18,6



■ = Elettronica

Per polveri secche e infiammabili.

L'aspiratore speciale CT 48 EC/B22 con motore EC-TEC è progettato per l'utilizzo continuato. Il serbatoio in robusta plastica ABS è dotato di una protezione aggiuntiva contro il fuoco ed è pertanto idoneo ad aspirare in sicurezza polveri di alluminio, carta, fuliggine, vernice a polvere e anche plastica rinforzata con fibre.

Dotazione

sacchetto filtro SELF-CLEAN, Tubo flessibile per l'aspirazione Ø 27/32 x 3,5 m-AS/CT, avvolgicavo, modulo pneumatico, in cartone

	Prezzo €*	Cod. prodotto
CTL 48 E LE EC/B22 R1	2.161,00 2.636,42	575275
CTM 48 E LE EC B22 R1	2.343,00 2.858,46	575286

* Prezzi consigliati non vincolanti.
IVA esclusa. IVA 22% inclusa.
I prezzi potrebbero subire variazioni.

Sistema accessori da pagina 200



Centro di lavoro WCR 1000 da pagina 405

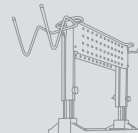

Unità di distribuzione energetica e di aspirazione da pagina 404

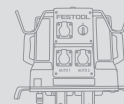



2013

CLEANTEC
CTH 26 / CTH 48

04

**Aspiratori per polveri pericolose.**

- ▶ Omologazione per polveri di classe H e polveri di amianto
- ▶ ben chiuso, grazie al sacco filtrante di sicurezza a doppio strato
- ▶ Confortevole con potenza di aspirazione costantemente elevata tramite la compatta turbina ad elevate prestazioni, all'impostazione regolabile della forza di aspirazione e alla funzione antistatica
- ▶ Tubo flessibile liscio per l'aspirazione e SYS-Dock ottimizzata con avvolgicavo e funzione T-LOC per un collegamento confortevole del SYSTAINER all'unità mobile d'aspirazione

Dati tecnici	CTH 26	CTH 48
Potenza [W]	350 – 1.000	350 – 1.000
Portata max. [l/min]	3.900	3.900
Depressione massima [Pa]	24.000	24.000
Superficie filtrante [cm ²]	6.318	6.318
Cavo di alimentazione, con isolamento in gomma [m]	7,5	7,5
Contenitore/volume sacchetto filtro [l]	26/24	48/46
misure [L x P x H] [mm]	630 x 365 x 540	740 x 406 x 1.005
Potenza max della presa dell'apparecchio [W]	2.400	2.400
Peso [kg]	13,9	18,8



■ = Elettronica

Dotazione	Prezzo €*	Cod. prodotto
sacchetto filtro di sicurezza, Tubo flessibile per l'aspirazione Ø 27/32 x 3,5 m-AS/CT, garage per tubo d'aspirazione, Sys-Dock con funzione T-LOC, avvolgicavo, in cartone		
CTH 26 E / a	913,00 1.113,86	574939
CTH 48 E / a impugnatura	1.126,00 1.373,72	574941

* Prezzi consigliati non vincolanti.
IVA esclusa. IVA 22% inclusa.
I prezzi potrebbero subire variazioni.

**Sistema accessori
da pagina 200****Gli specialisti per i casi più difficili.**

Amianto, muffa, polveri di fibre minerali, piombo, cadmio, nichel, cromato di zinco. Molti pericoli – un'unica soluzione: l'aspiratore speciale CTH Festool. Non lascia scampo alle polveri patogene e cancerogene. Con un grado di depolverizzazione del filtro del 99,995%, anche il risanamento da funghi e amianto o la lavorazione del legno con dannosi impregnanti protettivi non sono più un problema per la salute.

Il sistema Festool.

Perché è molto meglio se tutto davvero combacia: per questo motivo tutte le unità mobili di aspirazione Festool sono dotate, di serie, del vano per contenere il tubo d'aspirazione, di Sys-Dock per l'attacco al SYSTAINER e, su diversi modelli, di un sistema modulare di prese. Come optional possono essere ampliate con un'impugnatura o un supporto per attrezzi rimovibile. Sono inoltre perfettamente compatibili con tutti gli attrezzi elettrici e pneumatici Festool e gli stessi accessori dell'ampia gamma sono scambiabili tra loro.



Aspirazione

Accessori e materiale di consumo











Set di pulizia	200
Tubi flessibili per l'aspirazione e manicotti	201
Tubi e ugelli	206
Moduli e bracci di aspirazione	208
Filtri e sacchetti filtro	209
Accessori CT e per aria compressa	214

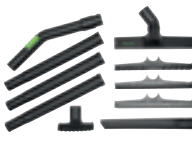

Aspirazione











Sistema accessori

Set di pulizia CLEANTEC

		Tipo	Prezzo €*	Cod. prodotto
	Set ugelli di pulizia ugello per fughe, ugello per imbottiture D 36 SP, pennello d'aspirazione D 36 SP, confezione Self-Service per parete forata	D 27 / D 36 D-RS	14,70 17,93	492392
	Set di pulizia standard Tubo curvo D 36 HR-K AS, Tubi di prolunga D 36 VR-K AS, ugello per pavimenti 4 pz. D 36 BD270, ugello per fughe, ugello per imbottiture D 36 SP, in cartone	D 27/D 36 S-RS	43,00 52,46	203428
	Set di pulizia professionale Tubo curvo D 36 HR-K AS, prolunga in acciaio inox in 3 pz. D 36 VR-M3x, ugello per moquette D 36 TD, ugello per fughe, in cartone	D 27/36 P-RS	86,00 104,92	203429
	Set di pulizia compatto Tubo curvo D 36 HR-K AS, Tubi di prolunga D 36 VR-K AS, ugello per pavimenti 4 pz. D 36 BD270, ugello per fughe, ugello per imbottiture D 36 SP, in SYSTAINER SYS 1 T-LOC	D 27/D 36 K-RS-Plus	77,00 93,94	203430
	Set di pulizia per l'artigiano Tubo flessibile per l'aspirazione liscio D 36 antistatico, Tubo curvo D 36 HR-K AS, prolunga in acciaio inox in 3 pz. D 36 VR-M3x, ugello per moquette D 36 TD, ugello per fughe, ugello per imbottiture D 36 SP, pennello d'aspirazione D 36 SP, in SYSTAINER SYS 5 T-LOC	D 36 HW-RS-Plus	242,00 295,24	203408
	Set di pulizia per l'ufficio Tubo flessibile per l'aspirazione liscio D 36 antistatico, Tubo curvo D 36 HR-K AS, prolunga in acciaio inox in 3 pz. D 36 VR-M3x, ugello per pavimento D 36 BD 370, in SYSTAINER SYS 5 T-LOC	D 36 WB-RS-Plus	258,00 314,76	203409
	Set di pulizia universale Tubo d'aspirazione D 36, Tubo curvo D 36 HR-K AS, Tubi di prolunga D 36 VR-K AS, ugello per pavimento D 36 BD 300, ugello per fughe, pennello d'aspirazione D 36 SP, ugello per imbottiture D 36 SP, in SYSTAINER SYS 5 T-LOC	D 36 UNI-RS-Plus	152,00 185,44	203435
	Set per grandi pulizie tubo di aspirazione Ø 50 x 2,5 m, prolunghe D50VR-K, ugello per pavimenti D 50 BD370, ugello quadrato D 50 QD, pennello di aspirazione D 50 SP, ugello per fughe D 50 FD, in cartone	D 50 GS-RS	115,60 141,03	454770
	Set di manutenzione - pulizia Tubo curvo D 36 HR-K AS, prolunga in acciaio inox in 3 pz. D 36 VR-M3x, ugello per moquette D 36 TD, ugello per fughe, ugello per imbottiture D 36 SP, in SYSTAINER SYS 2 T-LOC	D 36 RS-M-Plus	142,00 173,24	203431
	Set di pulizia pavimenti Tubo curvo D 36 HR-K AS, prolunga in acciaio inox in 3 pz. D 36 VR-M3x, ugello per pavimento D 36 BD 370, in SYSTAINER SYS 2 T-LOC	D 36 BD 370 RS-Plus	212,50 259,25	203432
	Set per la pulizia in edilizia per tutti i CT e VCP (escluso VCP 30 E), set edilizia, tubo flessibile d'aspirazione D 36/32 x 3 m, Tubo curvo D 36 HR-K AS, tubi di prolunga in acciaio inox 2 pz., ugello per pavimenti 4 pz. D 36 BD270, ugello per fughe, pennello d'aspirazione D 36 SP, in cartone	D 36 BA-RS	126,50 154,33	203433
	Set per la pulizia da ufficio per tutti i CT e VCP (escluso VCP 30 E), set ufficio, tubo flessibile d'aspirazione D 36/32 x 3 m, Tubo curvo D 36 HR-K AS, tubi di prolunga in acciaio inox 2 pz., ugello per moquette D 36 TD, ugello per imbottiture D 36 SP, ugello per fughe, in cartone	D 36 BU-RS	126,50 154,33	203434

Accessori per unità mobili d'aspirazione CT e aspiratori SR

Tubo flessibile di aspirazione antistatico CLEANTEC

		Tipo	Prezzo €*	Cod. prodotto
	Tubo flessibile per l'aspirazione D 27 antistatico liscio per CTL-SYS, resistente a temperature fino a +70°C, con raccordo girevole angolare sul lato aspiratore, resistenza [DIN IEC 312] <1 mΩ/m, Ø 27 mm, lunghezza 3 m, in cartone	D 27x3,0m-AS-90°/CT	115,50 140,91 38,50 / 1 m 46,97 / 1 m	201665
	Tubo flessibile per l'aspirazione D 27/32 antistatico liscio resistente a temperature fino a +70°C, resistenza [DIN IEC 312] <1 mΩ/m, Ø 27 /32 mm, in cartone	D 27/32x3,5m-AS-90°/CT	146,00 178,12 41,71 / 1 m 50,89 / 1 m	500680
	per CT 26/36/48, con raccordo girevole e manicotto, lunghezza 3,5 m	D 27/32x3,5m-AS/CT	146,00 178,12 41,71 / 1 m 50,89 / 1 m	500677
	per CT 26/36/48, con raccordo girevole e manicotto, lunghezza 5 m	D 27/32x5,0m-AS/CT	178,50 217,77 35,70 / 1 m 43,55 / 1 m	500678
	Tubo flessibile per l'aspirazione D 36 antistatico liscio per lavori di pulizia con aspiratori CT, non per dispositivi di aspirazione con Autoclean, resistente a temperature fino a +70°C, con raccordo girevole e manicotto, resistenza [DIN IEC 312] <1 mΩ/m, Ø 36 mm, in cartone	D 36x3,5m-AS/CT	165,00 201,30 47,14 / 1 m 57,51 / 1 m	500681
	lunghezza 3,5 m	D 36x5,0m-AS/CT	212,50 259,25 42,50 / 1 m 51,85 / 1 m	500684
	diametro min. 36 mm, lunghezza 5 m	D 36x7,0m-AS/CT	270,00 329,40 38,57 / 1 m 47,06 / 1 m	500685
	Tubo flessibile per l'aspirazione D 36/32 antistatico liscio per dispositivi di aspirazione con Autoclean, resistente a temperature fino a +70°C, per i lavori con fresatrice per restauri e lavori di pulizia, conico, resistenza [DIN IEC 312] <1 mΩ/m, Ø 36 /32 mm, lunghezza 3,5 m, in cartone	D 36/32x3,5m-AS/CT	154,50 188,49 44,14 / 1 m 53,85 / 1 m	500682
	Tubo d'aspirazione D 36 antistatico per levigatrice a stelo PLANEX, resistente a temperature fino a +70°C, altamente flessibile, tubo flessibile d'aspirazione resistente a flessione, Ø 36 mm, lunghezza 3,5 m, resistenza [DIN IEC 312] <1 mΩ/m, in cartone	D 36x3,5-AS/KS/LHS 225	160,30 195,57 45,80 / 1 m 55,88 / 1 m	496972
	a metraggio (senza raccordo girevole e manicotto), resistente a temperature fino a +70°C, resistenza [DIN IEC 312] <1 mΩ/m, in cartone	D 27 MW-AS	33,90 41,36	452384
	Tubo d'aspirazione D 27 antistatico Ø 27 mm	D 36 MW-AS	42,60 51,97	452385
	Tubo d'aspirazione D 36 antistatico Ø 36 mm			





* Prezzi consigliati non vincolanti.
IVA esclusa. IVA 22% inclusa. I prezzi potrebbero subire variazioni.

Aspirazione





Sistema accessori

Accessori per unità mobili d'aspirazione CT e aspiratori SR

Tubo flessibile di aspirazione antistatico CLEANTEC

	Tipo	Prezzo €*	Cod. prodotto
 <p>Tubo d'aspirazione D 50 antistatico resistente a temperature fino a +70°C, resistenza [DIN IEC 312] <1 mΩ/m, Ø 50 mm, in cartone</p> <p>con 2x raccordi girevoli, lunghezza 2,5 m</p>	D 50x2,5m-AS	132,00 161,04 52,80 / 1 m 64,42 / 1 m	452888
	D 50x4m-AS	199,60 243,51 49,90 / 1 m 60,88 / 1 m	452890
 <p>a metraggio (senza raccordo girevole e manicotto)</p>	D 50 MW-AS	46,90 57,22	452386
 <p>Tubo di aspirazione plug it D 27/22 antistatico, liscio per tutti gli utensili elettrici con flangia D27 e D36 (tutti gli utensili elettrici Festool) e accessori per la pulizia, particolarmente adatto per applicazioni di levigatura, con attacco girevole e manicotto di collegamento con chiusura a baionetta, resistente a temperature fino a +70°C, resistenza [DIN IEC 312] <1 mΩ/m, Ø 27 / 22 mm, in cartone</p> <p>lunghezza 3,5 m</p>	D 27/22x3,5m-AS-GQ/CT	180,20 219,84 51,49 / 1 m 62,81 / 1 m	200041
	D 27/22x5m-AS-GQ/CT	233,90 285,36 46,78 / 1 m 57,07 / 1 m	201758
 <p>Tubo di aspirazione plug it D 32/22 antistatico, liscio per tutti gli utensili elettrici con flangia D27 e D36 (tutti gli utensili elettrici Festool) e accessori per la pulizia, particolarmente adatto per applicazioni di levigatura, con attacco girevole e manicotto di collegamento con chiusura a baionetta, resistente a temperature fino a +70°C, lunghezza 10 m, resistenza [DIN IEC 312] <1 mΩ/m, Ø 32 / 22 mm, in cartone</p>	D 32/22x10m-AS-GQ/CT	337,00 411,14 33,70 / 1 m 41,11 / 1 m	200051

Tubo flessibile di aspirazione CLEANTEC

	Tipo	Prezzo €*	Cod. prodotto
	D 21,5 x 5m HSK	34,80 42,46 6,96 / 1 m 8,49 / 1 m	495019
Tubo d'aspirazione D 21,5 per il collegamento diretto (senza manicotto) al tampone di levigatura con aspirazione, Ø 21,5 mm, lunghezza 5 m, in borsina			
	D 27x3,5m	71,90 87,72 20,54 / 1 m 25,06 / 1 m	452877
Tubo d'aspirazione D 27 resistente a temperature fino a +70°C, Ø 27 mm, in cartone con raccordo girevole e manicotto, lunghezza 3,5 m			
	D 27x5m	81,20 99,06 16,24 / 1 m 19,81 / 1 m	452879
Tubo d'aspirazione D 27 con raccordo girevole e manicotto, lunghezza 5 m			
	D 27 MW	21,80 26,60	452383
Tubo d'aspirazione D 27 a metraggio (senza raccordo girevole e manicotto)			
	D 36x3,5m	92,30 112,61 26,37 / 1 m 32,17 / 1 m	452881
Tubo d'aspirazione D 36 resistente a temperature fino a +70°C, Ø 36 mm, in cartone con raccordo girevole e manicotto, lunghezza 3,5 m			
	D 36x5m	119,20 145,42 23,84 / 1 m 29,08 / 1 m	452883
Tubo d'aspirazione D 36 con raccordo girevole e manicotto, lunghezza 5 m			
	D 36x7m	136,60 166,65 19,51 / 1 m 23,81 / 1 m	452885
Tubo d'aspirazione D 36 con raccordo girevole e manicotto, lunghezza 7 m			
	D 36 MW	27,10 33,06 27,10 / 1 m 33,06 / 1 m	454157
Tubo d'aspirazione D 36 a metraggio (senza raccordo girevole e manicotto)			
	D 36/32x3m	79,60 97,11 26,53 / 1 m 32,37 / 1 m	768114
Tubo flessibile di aspirazione D 36/32 per tutti i CT e VCP (escluso VCP 30 E), resistente a temperature fino a +70°C, con manicotto utensile, ruotabile, Ø 36/32 mm, lunghezza 3 m, in cartone			
	D 50 MW	29,50 35,99	454158
Tubo d'aspirazione D 50 a metraggio (senza raccordo girevole e manicotto), resistente a temperature fino a +70°C, Ø 50 mm, in cartone			
	AD-D 36/CS50/CS70/CMS	35,30 43,07	499196
Adattatore flessibile per CS 50, CS 70, CMS, flessibile da 0,5 m D36 con due raccordi girevoli e manicotto antistatico D50/D50 VM-AS, per raccordo a Y insieme a CTL MINI/MIDI, lunghezza 0,5 m, Ø 36 mm, in cartone			







Aspirazione

Sistema accessori

Accessori per unità mobili d'aspirazione CT e aspiratori SR

Manicotti per tubo flessibile CLEANTEC

	Tipo	Prezzo €*	Cod. prodotto	
	Raccordo antistatico manicotto tubo per attacco al bocchettone di aspirazione lato aspiratore, Ø esterno 58 mm, confezione Self-Service per parete forata			
	per tubo di aspirazione antistatico D27	D 27 DAG-AS	23,20 28,30	452892
	per raccordo antistatico D 27/32	D 32/27 DAG-AS/CT	23,50 28,67	500672
	per tubo di aspirazione antistatico D36	D 36 DAG-AS	28,50 34,77	202860
	per tubo di aspirazione antistatico D50	D 50 DAG-AS	33,50 40,87	452896
	per tubo di aspirazione plug it D 27/22 antistatico, liscio	D 36 DAG-AS-GQ/CT	28,50 34,77	202931
	per tubo di aspirazione plug it D 32/22 antistatico, liscio	D 50 DAG-AS-GQ/CT	33,50 40,87	203206
	Raccordo girevole angolare antistatico confezione Self-Service per parete forata			
	per tubo d'aspirazione antistatico D 22 e D 27 su CTL MINI e CTL MIDI, per attacco lato aspiratore (utensile elettrico o ugello d'aspirazione), la chiusura a baionetta crea un collegamento sicuro tra l'unità mobile di aspirazione e l'utensile elettrico	D 27 DAG90-AS/CT	24,00 29,28	202505
	per tubo di aspirazione antistatico D 32/27 sui CTL MINI e CTL MIDI, a partire dall'anno di produzione 09/2013	D 32/27 DAG/90°-AS/CT	25,50 31,11	500673
	Manicotto di raccordo, antistatico confezione Self-Service per parete forata			
	per tubo d'aspirazione D27, per tutti gli utensili elettrici con flangia D27 e accessori per la pulizia, per attacco lato aspiratore (utensile elettrico o ugello d'aspirazione), la chiusura a baionetta crea un collegamento sicuro tra l'unità mobile di aspirazione e l'utensile elettrico	D 27 DM-AS/CT	17,00 20,74	202346
	per tutti gli utensili elettrici con flangia D27 e D36 (tutti gli utensili elettrici Festool) e accessori per la pulizia, solo per i tubi flessibili lisci con cavo plug it integrato, per il collegamento lato utensile (utensili elettrici o ugello di aspirazione), il collegamento sicuro tra l'unità mobile di aspirazione e l'utensile elettrico grazie alla chiusura a baionetta	D 27/22 DM-AS/CT	16,60 20,25	500668
	per tubo d'aspirazione D36, per tutti gli utensili elettrici con flangia D36 e accessori per la pulizia, per attacco lato aspiratore (utensile elettrico o ugello d'aspirazione), la chiusura a baionetta crea un collegamento sicuro tra l'unità mobile di aspirazione e l'utensile elettrico	D 36 DM-AS/CT	21,00 25,62	500670
	per il tubo d'aspirazione D 36/32, per tutti gli utensili elettrici con flangia D36 e accessori per la pulizia, per attacco lato aspiratore (utensile elettrico o ugello d'aspirazione), la chiusura a baionetta crea un collegamento sicuro tra l'unità mobile di aspirazione e l'utensile elettrico	D 36/32 DM-AS/CT	21,00 25,62	500671





		Tipo	Prezzo €*	Cod. prodotto
	Manicotto riduttore confezione Self-Service per parete forata			
	per tubo d'aspirazione D36, per la riduzione a D 27 (lato macchina)	RM D 36/27-AS	16,50 20,13	498528
				
	per tutti i modelli VCP/CT, sul lato EW, riduzione Ø 36 a 27 mm., Ø 36 mm	DC-D 36/27-AS	22,70 27,69	768135
	Manicotto di raccordo, antistatico	D 36 DM-AS-LHS 225	22,20 27,08	495013
	per tubo d'aspirazione D36, per levigatrice a stelo PLANEX, per attacco lato aspiratore (utensile elettrico o ugello d'aspirazione), confezione Self-Service per parete forata			
	Adattatore d'aspirazione	D 50/D 36	15,20 18,54	452897
	per collegare un tubo flessibile d'aspirazione D 50 con accessorio D 36, confezione Self-Service per parete forata			
	Distributore a stella, antistatico	D 50 SV-AS/D 50 V	41,00 50,02	452898
	per D 50/D 36/D 27, per l'attacco di due tubi d'aspirazione, con tappo di chiusura, negli aspiratori con omologazione per polveri nocive per la salute non è consentito un funzionamento contemporaneo, confezione Self-Service per parete forata			
	Tappo di chiusura	D 50/V	16,30 19,89	452899
	per la chiusura del manicotto d'ingresso, da applicare successivamente per tutte le unità mobili di aspirazione CT/CTL, confezione Self-Service per parete forata			
	Manicotto di giunzione antistatico	D 50/D 50 VM-AS	18,30 22,33	493047
	per il collegamento di tubi d'aspirazione D 50 / D 36 / D 27, nei tubi flessibili D 27/D 36 il manicotto di raccordo di un tubo flessibile deve essere sostituito con un raccordo girevole D 27/D 36, confezione Self-Service per parete forata			

Aspirazione





Sistema accessori

Accessori per unità mobili d'aspirazione CT e aspiratori SR



Tubi d'aspirazione

		Tipo	Prezzo €*	Cod. prodotto
	Tubo per D 27/D 36, antistatico, con regolatore del flusso per l'impostazione della potenza di aspirazione, curvo, confezione Self-Service per parete forata	D 36 HR-K AS	24,00 29,28	203129
	Prolunga per D 27/D 36, in acciaio inox, composta da 3 pezzi, lunghezza 950 mm, confezione Self-Service per parete forata	D 36 VR-M 3x	58,20 71,00	452902
	per D 27/D 36, antistatico, 3 pezzi, lunghezza 950 mm, confezione Self-Service per parete forata	D 36 VR-K AS 3x	27,00 32,94	203137
	per D 50, alluminio anodizzato, composta da 1 pezzo, lunghezza 1.100 mm, in cartone	D 50 VR-M	114,90 140,18	447599
	per D 50, in plastica, 2 pezzi, lunghezza 970 mm, in cartone	D 50 VR-K 2x	36,20 44,16	440412

Ugelli per pavimenti





		Tipo	Prezzo €*	Cod. prodotto
	Spazzola per pavimento per D 27/D 36, versione industriale, in alluminio, con 2 rotelle e due spazzole estraibili, larghezza 370 mm, in cartone	D 36 BD 370	141,70 172,87	452908
	per D 50, versione industriale, in alluminio, con 2 rotelle e due spazzole estraibili, larghezza 450 mm, in cartone	D 50 BD 450	159,20 194,22	452910
	per D 27/D 36, in plastica, con 2 rotelle e 2 spazzole estraibili, larghezza 300 mm, confezione Self-Service per parete forata	D 36 BD 300	36,50 44,53	452907
	per D 27/D 36, in 4 pezzi, plastica con 3 inserti intercambiabili (per pavimenti, con profili in gomma per tappeti), larghezza 270 mm, confezione Self-Service per parete forata	D 36 BD 270	33,10 40,38	452906

Ugello di aspirazione per tappeti e combinato

		Tipo	Prezzo €*	Cod. prodotto
	Spazzola per moquette per D 27/D 36, con soletta di scivolamento, commutabile per basi Textil e pavimenti duri, larghezza 292 mm, in cartone	D 36 TD	50,00 61,00	452911
	Spazzola combinata Turbo per D 27/D 36, per basi Textil pavimenti duri, con 4 rotelle, spazzola cilindrica azionata dall'aria aspirata, larghezza 270 mm, in cartone	D 36 TKB	128,20 156,40	450644

Accessori per unità mobili di aspirazione CT

Spazzole e ugelli speciali





		Tipo	Prezzo €*	Cod. prodotto
	Ugello di aspirazione In plastica, confezione Self-Service per parete forata per D 27/D 36, plastica, lunghezza 300 mm	D 36 FD-300	8,00 9,76	452904
	per D 27/D 36, plastica, lunghezza 210 mm	D 36 FD-210	6,60 8,05	492391
	per D 27/D 36, per CTL-SYS, plastica, di dimensioni giuste per il vano per riporre gli accessori del CTL SYS, lunghezza 150 mm	D 36 FD-150	6,60 8,05	500593
	per D 50, In plastica, lunghezza 200 mm	D 50 FD	21,10 25,74	452912
	Pennello di aspirazione In plastica, confezione Self-Service per parete forata per D 27/D 36, Ø 70 mm	D 36 SP	11,10 13,54	440404
	per D 50, Ø 85 mm	D 50 SP	29,80 36,36	440419
	Ugello per imbottiture per D 27/D 36, per CTL-SYS, in plastica, con spazzola estraibile, di dimensioni giuste per il vano per riporre gli accessori del CTL SYS, larghezza 120 mm, confezione Self-Service per parete forata	D 36 PD	8,60 10,49	500592
	Spazzola universale per D 27/D 36, plastica, con corona di spazzole e giunto girevole, confezione Self-Service per parete forata	D 36 UBD	16,00 19,52	498527
	Ugello piatto per D 27, gomma speciale resistente all'olio, larghezza 100 mm, confezione Self-Service per parete forata	D 27 FDG	56,40 68,81	440408

Aspirazione



Sistema accessori

Accessori per unità mobili di aspirazione CT







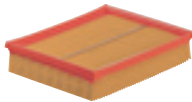
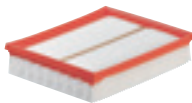
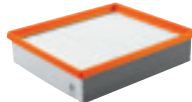
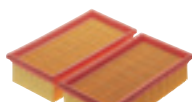

Moduli per sistema a innesto CTL/CTM/CTH 26/36/48

		Tipo	Prezzo €*	Cod. prodotto
	Modulo gruppo servizi per CT 26/36/48, per collegare un'unità mobile d'aspirazione CT con l'unità di servizio o il braccio d'aspirazione, non necessarie nella versione LE, in cartone	EAA CT 26/36/48	64,80 79,06	496143
	Modulo presa per CT 26/36/48, in cartone			
	presa con corrente permanente	Modul-SD CT 26/36/48	50,60 61,73	496142
	presa con interruttore automatico on/off	Modul-SD E/A CT 26/36/48	50,60 61,73	496405
	Modulo pneumatico per CT 26/36/48, kit opzionale per le unità mobili d'aspirazione in versione LE, con in più interruttore automatico on/off pneumatico, in cartone	DL CT 26/36/48	219,00 267,18	496141
Comando a distanza il comando a distanza permette l'accensione dell'unità mobile d'aspirazione direttamente dal tubo flessibile per l'aspirazione (facile commutazione in modalità pulizia anche in posizione AUTO dell'unità mobile d'aspirazione), portata 10 m, tecnologia Bluetooth, in cartone				
	Comando a distanza Bluetooth per CT 26, 36, 48, Postmontato per CT 26, 36, 48, Modulo per il montaggio nello slot libero (ad opera di un elettricista), Controllo remoto tramite comando a distanza (compreso nel set) o tramite utensile a batteria (in combinazione con batteria Bluetooth), permette l'accensione automatica dell'unità mobile d'aspirazione quando si accende l'utensile a batteria (con batteria compatibile Bluetooth), Comando a distanza aspiratore CT-F I, Modulo ricevente (per CT 26, 36, 48)	CT-F I/M-Set	87,00 106,14	202097
	per tutti i dispositivi di aspirazione con Bluetooth (solo in combinazione con modulo ricevente Bluetooth), due nastri di fissaggio per tubi flessibili per l'aspirazione D27 e D36	CT-F I	46,00 56,12	202098

Braccio d'aspirazione

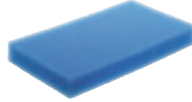
		Tipo	Prezzo €*	Cod. prodotto
	Braccio d'aspirazione set tubi con raccordi, lunghezza 2.119 mm, larghezza 1.136 mm, in cartone			
	per CT 44, CT 48, senza maniglione	CT-ASA	290,90 354,90	492452
	per CT 22, CT 33, con maniglione SB-CT, impugnatura	CT-ASA/SB	364,10 444,20	492767
	per CT 26/36, con maniglione SB-CT 26/36, braccio di aspirazione applicabile su tutti i modelli CT 26/36 (eccetto CT 36 AC HD), impugnatura	CT-ASA CT 26/36/SB	364,10 444,20	496372
	Supporto utensile per CT-ASA, CT-ASA/SB CT-ASA CT 26/36/SB, per riporre in modo sicuro ed ergonomico 2 utensili elettrici o pneumatici, in cartone	WHR/CT-ASA	59,50 72,59	493558

Filtri CLEANTEC













		Tipo	Prezzo €*	Cod. prodotto
	Elemento filtrante per CT 17 E, VCP 170 E, VCP 320 E, per aspirazione a secco, in cartone	HF-CT 17	30,30 36,97	769134
Filtro principale				
	per CTL MINI/MIDI, confezione Self-Service per parete forata	HF-CT-MINI/MIDI	21,00 25,62	456790
	per CT 26/36/48 e TURBO II, non adatto per unità mobili di aspirazione con AUTOCLEAN, in cartone	HF-CT 26/36/48	34,00 41,48	496170
	per CT AC e VCP, per CT 26/36/48, filtro principale ottimizzato per la pulizia, in cartone	High Performance HF CT 26/36/48	54,00 65,88	203759
	per CTH 26, CTH 48, il filtro speciale soddisfa i requisiti per le polveri di classe H, confezione Self-Service per parete forata	HF CTH 26/48	73,20 89,30	498995
	per CT 11, 22, 33, 44, 55, confezione 2 pz, in cartone	HF-CT/2	34,00 41,48	452923
	per CTL-SYS, confezione Self-Service per parete forata	HF-CT SYS	18,00 21,96	500558
	Elemento filtrante Longlife per CT 11, 22, 33, 44, 55, da utilizzarsi solamente per l'aspirazione di polveri non nocive, confezione 2 pz, in cartone	Longlife-HF-CT/2	73,30 89,43	454869
Filtro per liquidi				
	per aspirare liquidi			
	per CTL MINI/MIDI, confezione Self-Service per parete forata	NF-CT MINI/MIDI	11,80 14,40	456805
	per CT 26/36/48, confezione Self-Service per parete forata	NF-CT 26/36/48	16,10 19,64	496169
	per CT 11, 22, 33, 44, 55, confezione 2 pz, in cartone	NF-CT/2	16,10 19,64	452924
	per CT 17 E, VCP 170 E, VCP 320 E, VCP 171 E-L, VCP 321 E-L, in cartone	NF-CT 17	22,20 27,08	769135

















Aspirazione

Sistema accessori

Accessori per unità mobili di aspirazione CT

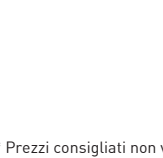
Sacchetti filtro CLEANTEC

		Tipo	Prezzo €*	Cod. prodotto
	Sacchetto filtro per CT 17 E, VCP 170 E, VCP 171 E-L, a doppia parete, confezione 5 pz, in cartone	FIS-CT 17/5	29,50 35,99	769136
Sacchetto filtro SELF CLEAN confezione 5 pz, in cartone				
	per CTL-SYS, ottimale sfruttamento del volume del sacchetto filtro ed elevata resistenza all'abrasione con il vello del filtro, sacchetto filtro Selfclean in vello	SC FIS-CT SYS/5	16,00 19,52	500438
	per CTL MINI, sfruttamento ottimale del volume del sacchetto filtro e qualità di aspirazione costante, grazie al sacchetto filtro Selfclean	SC FIS-CT MINI/5	18,20 22,20	498410
	per CTL MIDI, sfruttamento ottimale del volume del sacchetto filtro e qualità di aspirazione costante, grazie al sacchetto filtro Selfclean	SC FIS-CT MIDI/5	26,70 32,57	498411
	per CT 26, sfruttamento ottimale del volume del sacchetto filtro e qualità di aspirazione costante, grazie al sacchetto filtro Selfclean	SC FIS-CT 26/5	40,80 49,78	496187
	per CT 36, sfruttamento ottimale del volume del sacchetto filtro e qualità di aspirazione costante, grazie al sacchetto filtro Selfclean	SC FIS-CT 36/5	44,60 54,41	496186
	per CT 48, sfruttamento ottimale del volume del sacchetto filtro e qualità di aspirazione costante, grazie al sacchetto filtro Selfclean	SC FIS-CT 48/5	48,40 59,05	497539
Sacchetto per lo smaltimento non adatto per la versione standard di CT (senza AC), confezione 5 pz, in cartone				
	per CT 26 AC	ENS-CT 26 AC/5	35,70 43,55	496216
	per CT 36 AC/CTL 36 E AC HD	ENS-CT 36 AC/5	38,90 47,46	496215
	per CT/CTL/CTM 48 AC	ENS-CT 48 AC/5	41,80 51,00	497540
Sacchetto filtro di sicurezza a doppio strato, confezione 3 pz, in cartone				
	per CTH 26	FIS-CTH 26/3	58,20 71,00	497541
	per CTH 48	FIS-CTH 48/3	65,40 79,79	497542



		Tipo	Prezzo €*	Cod. prodotto
Sacco filtro Longlife				
da utilizzarsi solamente per l'aspirazione di polveri non nocive, in materiale vlies di poliestere resistentissimo, di lunga durata, a 3 strati, non per polveri sottili				
	per CTL-SYS, sacchetto filtro plurimo per lo smaltimento di polveri, confezione Self-Service per parete forata	Longlife-FIS-CT SYS	61,80 75,40	500642
	per CTL MINI, in cartone	Longlife-FIS-CTL MINI	79,40 96,87	499703
	per CTL MIDI, in cartone	Longlife-FIS-CTL MIDI	113,70 138,71	499704
	per CT 26, in cartone	Longlife-FIS-CT 26	157,60 192,27	496120
	per CT 36, in cartone	Longlife-FIS-CT 36	166,00 202,52	496121
	per CT 48, in cartone	Longlife-FIS-CT 48	174,30 212,65	498506
	per CT 22, in cartone	Longlife-FIS-CT 22	157,60 192,27	456737
	per CT 33, in cartone	Longlife-FIS-CT 33	166,00 202,52	456738
Sacchetto filtro				
in cartone				
	per CT 22, confezione 5 pz	FIS-CT 22/5	40,80 49,78	452970
	per CT 22, confezione 20 pz	FIS-CT 22/20	146,00 178,12	494631
	per CT 33, confezione 5 pz	FIS-CT 33/5	44,60 54,41	452971
	per CT 33, confezione 20 pz	FIS-CT 33/20	159,60 194,71	494632
	per CT 44, confezione 5 pz	FIS-CT 44/5	48,40 59,05	452972
	per CT 55, confezione 5 pz	FIS-CT 55/5	52,20 63,68	452973
	per CT 22, con strato esterno Spunbond, particolarmente antistrappo, per l'aspirazione di polveri fini, confezione 5 pz	FIS-CT 22 SP VLIES/5	52,50 64,05	456870
	per CT 33, con strato esterno Spunbond, particolarmente antistrappo, per l'aspirazione di polveri fini, confezione 5 pz	FIS-CT 33 SP VLIES/5	57,60 70,27	456871
	per CT 44, con strato esterno Spunbond, particolarmente antistrappo, per l'aspirazione di polveri fini, confezione 5 pz	FIS-CT 44 SP VLIES/5	62,20 75,88	456874

Aspirazione

Sistema accessori

Accessori per aspiratori SR

Filtro SR



		Tipo	Prezzo €*	Cod. prodotto
	Filtro assoluto in cartone per SRM 45 LE-EC, SRM 70 LE-EC	AB-FI SRM 45/70	61,70 75,27	493826
	per SRH 45	AB-FI SRH 45	79,70 97,23	493825
	Filtro principale per SRM 45 E-PLANEX, VCP 450 E-L, VCP 450 E-M, nano, in cartone	NANO HF-SRM 45-LHS 225	57,70 70,39	496406

Sacchetti filtro SR

		Tipo	Prezzo €*	Cod. prodotto
	Sacchetto filtro confezione 5 pz, in cartone per SRM 45 LE-EC	FIS-SRM 45 /5	48,20 58,80	493775
	per SRM 45 E-PLANEX, VCP 450 E-L, VCP 450 E-M	FIS-SRM 45-LHS 225 /5	39,60 48,31	495014
	per SRM 70 LE-EC	FIS-SRM 70 /5	62,50 76,25	493777
	per SRH 45 E	FIS-SRH 45 /5	164,00 200,08	493776

		Tipo	Prezzo €*	Cod. prodotto
	Sacchetto per lo smaltimento			
	per SRM 45 E-PLANEX, VCP 450 E-L, VCP 450 E-M, confezione 5 pz, in cartone	ENS-SRM 45-LHS 225/5	34,70 42,33	495015

Filtro SR e sacchetti filtro per modelli di fine serie



		Tipo	Prezzo €*	Cod. prodotto
	Filtro assoluto in cartone			
	per SR5, SR200, SR201	AB-FI/U	43,80 53,44	485808
	per SR151	AB-FI	56,90 69,42	488461
	per SR6, SR12, SR14, SR202, SR203, SR212, SR301, SR302, SR303, categoria d'utilizzo C/M	AB-FI/C	59,80 72,96	486241
	Sacchetto-filtro a doppia parete confezione 5 pz, in cartone			
	per SR5, SR6, a due strati	FIS-SR 5/6 /5	45,30 55,27	483143
	per SR12, SR14	FIS-SR 12/14 /5	57,50 70,15	483142
	per SR151, SRM152	FIS-SR 150 /5	45,30 55,27	488460
	per SR200, SR201, SR203	FIS-SR 200 /5	49,30 60,15	487070
	per SR301, SR303, SRM312	FIS-SR 300 /5	64,00 78,08	487790
	per SR15, SR12, SR14, per materiali con valori MAK e sostanze cancerogene secondo la normativa tedesca sulle sostanze pericolose (Gef.StoffV35), omologato BIA	FIS-SR 15 /5	95,40 116,39	483889
per SR202, SR212, SRH204, SR200, SR201, SR203	FIS-SR 202 /5	84,60 103,21	487482	

Aspirazione



Sistema accessori

Accessori per unità mobili d'aspirazione CT e aspiratori SR

Accessori CT

		Tipo	Prezzo €*	Cod. prodotto
	Alloggiamento per tubo d'aspirazione per CT 11, 22, 33, 44, 55, per alloggiare il tubo flessibile d'aspirazione e il cavo di alimentazione, dalle misure: tubo plug it D 22 x 3,5 m / D 27 x 3,5 m / D 27 x 5 m / D 36 x 3,5 m / D 50 x 2,5 m / IAS 2-3500 AS, misure (L x P x H) 530 x 360 x 110 mm, in cartone	CT-SG	48,00 58,56	494388
	Supporto utensile in cartone per CT 26/36, supporto per levigatrici, in acciaio zincato, per riporre in modo sicuro ed ergonomico un utensile elettrico o pneumatico	WHR-CT	50,60 61,73	496122
	per CT 36 PLANEX, con pratica maniglia, per riporre la PLANEX, non per PLANEX easy	WHR-CT 36-LHS 225	106,10 129,44	495964
	Maniglione per spingere comodamente le unità mobili d'aspirazione, in cartone per CT 11, 22, 33, 44, 55	SB-CT	74,60 91,01	452921
	per CT 26/36, con supporto ugelli	SB-CT 26/36	76,60 93,45	495802
	per CT 48, con supporto ugelli	SB-CT 48	135,90 165,80	497295
	Sportellino per CT AC / CT 36 AC PLANEX, garantisce una depressione estrema nel serbatoio, il filtro viene pulito ancora meglio, in cartone	VS-CT AC/SRM45 PLANEX	49,60 60,51	497926
	Adattatore adattatore per il montaggio del WCR e/o dell'unità di alimentazione VE CT 26/36/48 con CT 48 EC e CT 48 EC B22, in cartone	AD-WCR	62,90 76,74	498805
	Adattatore SYS per CT 36 E HD-AC, VCP 260 E-L AC, VCP 260 E-M AC, VCP 260 E-H, da anno costr. 2011; VCP 480 E-L AC, VCP 480 E-M AC, per l'accoppiamento di Systainer su aspiratori, confezione Self-Service per parete forata	SYS-AP-CT 36 HD	36,20 44,16	768115
	Ventosa per aspiratori CT e tubo di aspirazione D 27, un aiuto flessibile per bloccare e fissare i pezzi su superfici orizzontali e verticali, altezza di bloccaggio max 50 mm, carico max 3 kg, misure (L x P x H) 130 x 80 x 50 mm, peso 0,35 kg, confezione Self-Service per parete forata	CT-W	37,80 46,12	500312
	Tracolla per CT-SYS e tutti i SYSTAINER T-LOC, facile trasporto di CTL SYS e SYSTAINER T-LOC, carico max 20 kg, confezione 1 pz, confezione Self-Service per parete forata	SYS-TG	19,40 23,67	500532
	Secchio per liquidi per l'aspirazione di sporcizia mista a liquidi (ad es. trucioli di metallo + lubro-refrigerante), in cartone per CT 22	SBH-CT 22	135,60 165,43	452925
	per CT 33	SBH-CT 33	135,60 165,43	452926

CT Accessori pneumatici

		Tipo	Prezzo €*	Cod. prodotto
	Modulo pneumatico per trasformare gli aspiratori CT versione E in versione LE, con in più la partenza in automatico dell'aspiratore da qualsiasi utensile pneumatico, adatto solo a CT 22/33/44, in cartone	DLM-CT	183,20 223,50	452829
	Unità di alimentazione per CT26/36/48 in versione LE, regolatore della pressione, scarico rapido della condensa, oliatore e scarico dell'aria compressa non lubrificata con raccordo rapido, in cartone	VE-CT 26/36/48	453,10 552,78	495886
	Kit di montaggio per il montaggio dell'unità di alimentazione VE-CT 26/36 in combinazione con CT-ASA CT 26/36 SB, in cartone	MS DH VE-CT-ASA-CT26/36	51,00 62,22	496862

04



Forare e avvitare

Panoramica dei prodotti e delle applicazioni	218
Trapani avvitatori a batteria CXS, TXS, C 18, T 18+3	220
Tassellatore a batteria BHC 18	223
Trapano avvitatore a batteria QUADRIVE DRC 18/4	224
Trapano a batteria con percussione QUADRIVE PDC 18/4	225
Trapano QUADRILL DR 20	226
Avvitatore per cartongesso a batteria DURADRIVE DWC 18	227
Accessori e materiale di consumo	230
Il sistema Festool	

Forare e avvitare

Panoramica dei prodotti e delle applicazioni

Potenti, veloci, precisi, adatti agli spazi più ristretti o di infinita durata: ogni applicazione richiede esigenze diverse, e i trapani avvitatori a batteria di Festool rispondono a ogni esigenza.

Pagina 220 ————— 220 ————— 221 ————— 222

CXS

TXS

C 18

T 18+3



Applicazioni

Trapani avvitatori a batteria

Viti nel legno fino a un diametro

3x15	●	●	○	○
4x35	●	●	●	○
5x40	●	●	●	●
6x80	○	○	●	●

Viti nel legno fino a un diametro

6x120	○	○	●	●
8x220	○	○	○	●
8x300	○	○	○	○
10x300	○	○	○	○
12x300	○	○	○	○

Fori nel legno fino a un diametro

3	●	●	○	○
15	○	○	●	●
35	○	○	●	●
45	○	○	○	●
50	○	○	○	○
80	○	○	○	○

Foratura nella pietra (max. Ø foro nella pietra)

Foratura nel calcestruzzo (max. Ø foro nel calcestruzzo)

Avvitatore per cartongesso – struttura in legno

(Ø viti max. 4,2 mm)

Avvitatore per cartongesso – struttura in lamiera

(Ø viti max. 4,2 mm)

Dati tecnici

	CXS	TXS	C 18	T 18+3
Tensione batteria (V)	10,8	10,8	18	18
Capacità batteria standard/compact agli ioni di litio (Ah)	2,6	2,6	5,2/3,1	5,2/3,1
Numero di giri a vuoto 1ª/2ª velocità (giri/min)	0 – 430/0 – 1.300	0 – 430/0 – 1.300	0 – 450/0 – 1.500	0 – 450/0 – 1.500
Numero di giri a vuoto 3ª/4ª velocità (giri/min)				
Coppia max. legno/acciaio (Nm)	10/16	10/16	27/45	35/50
Diametro foratura legno/acciaio/pietra (mm)	12/8/-	12/8/-	40/13/-	45/13/-
Apertura di serraggio mandrino portapunta (mm)	1 – 10	1 – 10	1,5 – 13	1,5 – 13
Attacco utensile	CENTROTEC	CENTROTEC	CENTROTEC	CENTROTEC
Peso con batteria standard/compact (kg)	0,9	0,9	1,8/1,5	1,8/1,5

223 — 224 — 225 — 226 — 227 — 227

BHC 18

DRC 18/4

PDC 18/4

DR 20

DWC 18-2500

DWC 18-4500



Tassellatore a batteria

Trapano avvitatore a batteria QuaDrive

Trapano a batteria con percussione QuaDrive

Trapano QUADRILL

Avvitatore per cartongesso a batteria DuraDrive

05

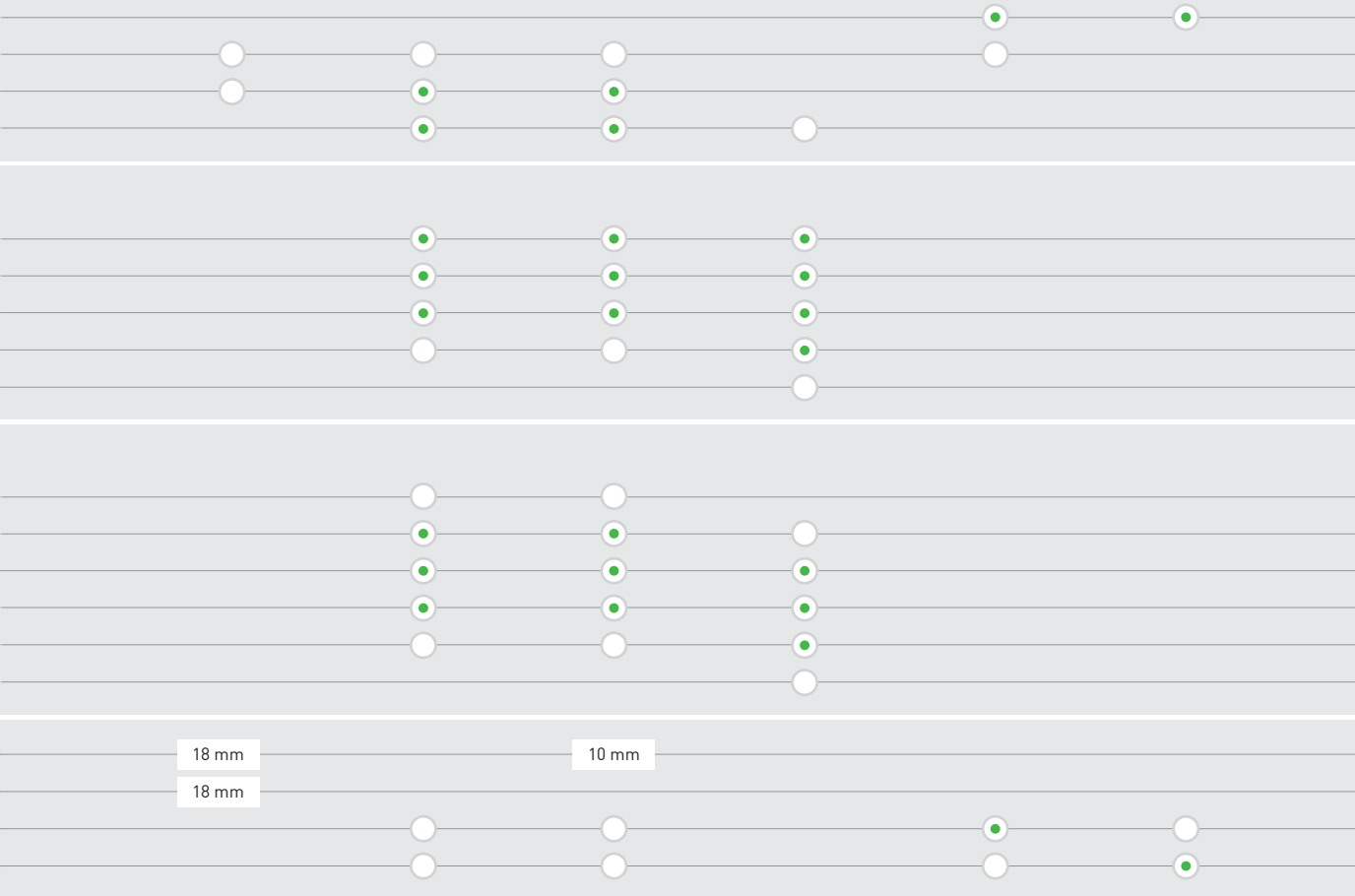

18 mm

18 mm

10 mm

* Alimentatore

ideale

adatto

	18	18	18		18	18
	5,2/3,1	5,2	5,2		5,2/3,1	5,2/3,1
	0 - 1.100/-	0 - 400/0 - 850	0 - 400/0 - 850	0 - 650	0 - 2.500	0 - 4.500
		0 - 1.850/0 - 3.800	0 - 1.850/0 - 3.800			
	10/25	40/60	40/60	98	7/18	5/14
	25/13/18	50/13/-	50/13/10	65/20/-		
		1,5 - 13	1,5 - 13	3 - 16		
	SDS-Plus	CENTROTEC	CENTROTEC	CENTROTEC XL	1/4"	1/4"
	2,6/2,3	1,9	2,0	2,7*	2,3/2,0	2,3/2,0

Forare e avvitare

Trapani avvitatori a batteria CXS, TXS

CXS / TXS



Non occorre essere grandi per dimostrare la propria forza.

- ▶ Ergonomia e peso ridotto (0,9 kg) per forare e avvitare in comodità
- ▶ La forma compatta e maneggevole semplifica il lavoro anche in punti stretti
- ▶ Attacco FastFix e sistema di sostituzione rapida dell'utensile CENTROTEC
- ▶ Pratico: visualizzazione della carica residua

Dati tecnici	CXS	TXS
Tensione batteria (V)	10,8	10,8
Velocità	2	2
Nr. giri a vuoto 1ª/2ª vel. (min ⁻¹)	0 - 430/0 - 1.300	0 - 430/0 - 1.300
Diametro foratura legno/acciaio (mm)	12/8	12/8
Reg.coppia 1ª/2ª velocità (Nm)	0,3 - 3,4	0,3 - 3,4
Coppia max. legno/acciaio (Nm)	10/16	10/16
Apertura mandrino portapunta (mm)	1 - 10	1 - 10
Capacità batteria al litio (Ah)	2,6	2,6
Tempo di carica Li Ion (min)	45	45
Peso con batteria (kg)	0,9	0,9



☐ = Elettronica

Dotazione	Prezzo €*	Cod. prodotto
2 x batteria BP-XS, caricabatterie MXC, mandrino CENTROTEC, portainseri CENTROTEC, mandrino a serraggio rapido FastFix 10 mm, inserti PZ 2, clip per cintura, in SYSTAINER SYS 1 T-LOC		
CXS Li 2,6-Plus	231,00 281,82	564531
CXS Li 2,6-Set	290,00	564532
Supporto angolare XS	353,80	
TXS Li 2,6-Plus	231,00 281,82	564509
TXS Li 2,6-Set	290,00	564510
Supporto angolare XS	353,80	

Veri e propri concentrati di potenza

I trapani avvitatori a batteria nel formato XS da 10,8 Volt si distinguono per una coppia di serraggio notevole anche in punti di difficile accesso. Grazie al sistema di attacco rapido FastFix e CENTROTEC, convincono per la loro versatilità.

* Prezzi consigliati non vincolanti.
IVA esclusa. IVA 22% inclusa.
I prezzi potrebbero subire variazioni.

Sistema accessori da pagina 232



Inserti e punte da pagina 238





Motore EC-TEC senza carboncini, per una lunga durata e un rendimento eccezionale



product design award
2010

C 18

Massima potenza e durata.

- ▶ Motore EC-TEC senza spazzole con gestione del motore integrata per una lunga durata e un rendimento eccezionale
- ▶ Regolazione e disinserimento della coppia completamente automatici per un'avvitatura precisa
- ▶ Attacco FastFix per tutti gli adattatori FastFix e sistema di cambio rapido CENTROTEC
- ▶ Passaggio da avvitamento a foratura senza modificare la coppia impostata

Dati tecnici	C 18 Plus/Set	C 18 Compact
Tensione batteria (V)	18	18
Velocità	2	2
Nr. giri a vuoto 1ª/2ª vel. (min ⁻¹)	0 - 450/0 - 1.500	0 - 450/0 - 1.500
Diametro foratura legno/acciaio (mm)	40/13	40/13
Reg.coppia 1ª/2ª velocità (Nm)	0,8 - 8/0,5 - 6	0,8 - 8/0,5 - 6
Coppia max. legno/acciaio (Nm)	27/45	27/45
Apertura mandrino portapunta (mm)	1,5 - 13	1,5 - 13
Capacità batteria al litio (Ah)	5,2	3,1
Peso con batteria (kg)	1,8	1,5



■ = Elettronica

Dotazione	Prezzo €*	Cod. prodotto
mandrino CENTROTEC, portainseri CENTROTEC, mandrino a serraggio rapido FastFix 13 mm, inserti PZ 2, clip per cintura, in SYSTAINER SYS 2 T-LOC		
C 18 Li-Basic senza batteria, senza carica batteria	240,00 292,80	574737
C 18 Li 3,1-Compact 2 x Batteria BP 18 Li 3,1 C, caricabatterie rapido TCL 6	441,00 538,02	574921
C 18 Li 5,2-Plus 2 x batteria BP 18 Li 5,2 AS, caricabatterie rapido TCL 6	493,00 601,46	574738
C 18 Li 5,2-Set 2 x batteria BP 18 Li 5,2 AS, caricabatterie rapido SCA 8, dispositivo angolare FastFix, dispositivo eccentrico FastFix	633,00 772,26	574739

* Prezzi consigliati non vincolanti.
IVA esclusa. IVA 22% inclusa.
I prezzi potrebbero subire variazioni.

Sistema accessori da pagina 233

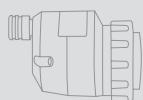

Inserti e punte da pagina 238



Batterie e tecnologia di ricarica da pagina 10

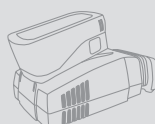

05

Eccellente forma a C.

Pluripremiati per l'eccezionale design e ora con l'affermato principio del motore senza spazzole. La combinazione di batterie al litio e motore EC-TEC rende il C 18 ancora più leggero, duraturo, potente e quindi il più forte mai visto nella serie C.

Forare e avvitare

Trapano avvitatore a batteria T 18+3



product
design
award

2009

Motore EC-TEC senza carboncini, per una lunga durata e un rendimento eccezionale



T 18+3



Potenza con intelligenza.

- ▶ Attacco FastFix per tutti gli adattatori FastFix e sistema di cambio rapido CENTROTEC
- ▶ Ergonomia eccezionale: corto, leggero e con un baricentro ottimale
- ▶ Regolazione e disinserimento della coppia completamente automatici per un'avvitatura precisa
- ▶ Passaggio da avvitamento a foratura senza modificare la coppia impostata

Dati tecnici	T 18+3 Plus/Set	T 18+3 Compact
Tensione batteria (V)	18	18
Velocità	2	2
Nr. giri a vuoto 1ª/2ª vel. (min ⁻¹)	0 - 450/0 - 1.500	0 - 450/0 - 1.500
Diametro foratura legno/acciaio (mm)	45/13	45/13
Reg.coppia 1ª/2ª velocità (Nm)	0,8 - 8/0,5 - 6	0,8 - 8/0,5 - 6
Coppia max. legno/acciaio (Nm)	35/50	35/50
Apertura mandrino portapunta (mm)	1,5 - 13	1,5 - 13
Capacità batteria al litio (Ah)	5,2	3,1
Peso con batteria (kg)	1,8	1,5



■ = Elettronica

Potenza con intelligenza.

Il pacchetto di potenza della serie T: con 18 Volt e motore EC-TEC, un peso per unità di potenza ideale e una perfetta maneggevolezza. Il trapano avvitatore a batteria T 18+3 offre tanta energia in più, proprio quando serve. Con il motore EC-TEC senza spazzole, le batterie agli ioni del litio e una resistenza per oltre 1.100 avvitature (5 x 40 mm in legno dolce) (18 - 5,2 Ah) con una carica di batteria.

Dotazione	Prezzo €*	Cod. prodotto
mandrino CENTROTEC, portainseri CENTROTEC, mandrino a serraggio rapido FastFix 13 mm, clip per cintura		
T 18+3 Li-Basic senza batteria, senza carica batteria, inserti PZ 2, in SYSTAINER SYS 2 T-LOC	240,00 292,80	574763
T 18+3 Li 3,1-Compact 2 x Batteria BP 18 Li 3,1 C, caricabatterie rapido TCL 6, inserti PZ 2, in SYSTAINER SYS 2 T-LOC	441,00 538,02	574908
T 18+3 Li 5,2-Plus 2 x batteria BP 18 Li 5,2 AS, caricabatterie rapido TCL 6, inserti PZ 2, in SYSTAINER SYS 2 T-LOC	493,00 601,46	574756
T 18+3 Li 5,2-Set 2 x batteria BP 18 Li 5,2 AS, caricabatterie rapido SCA 8, inserti PZ 2, dispositivo angolare FastFix, dispositivo eccentrico FastFix, in SYSTAINER SYS 2 T-LOC	633,00 772,26	574758
T 18+3/PSC 420 Li 5,2-Set Trapano avvitatore a batteria T18+3, seghetto alternativo PSC 420 EB, 2 x batteria BP 18 Li 5,2 AS, caricabatterie rapido SCA 8, Gamma di punte twinBOX Mix, 2 x lama, paraschegge, in SYSTAINER SYS 3 T-LOC	850,00 1.037,00	201404

* Prezzi consigliati non vincolanti.

IVA esclusa. IVA 22% inclusa.

I prezzi potrebbero subire variazioni.

Sistema accessori
da pagina 233

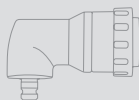

Inserti e punte
da pagina 238



Batterie e tecnologia
di ricarica da pagina 10

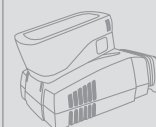



Forare e avvitare Tassellatore a batteria BHC 18



Motore EC-TEC senza carboncini, per una lunga durata e un rendimento eccezionale



BHC 18

Leader nel segmento dei martelli perforatori a batteria compatti.

- ▶ Imbattibile rapporto peso/prestazioni, grazie alla combinazione tra motore EC senza spazzole e peso ridotto
- ▶ Ammortizzazione delle vibrazioni, per lavorare senza affaticamento; massimo comfort in qualsiasi situazione di lavoro
- ▶ Motore EC-TEC senza spazzole con gestione del motore integrata per una lunga durata e un rendimento eccezionale
- ▶ Batteria agli ioni di litio con tecnologia d'avanguardia per la massima durata

Dati tecnici	BHC 18 Plus	BHC 18 Compact
Tensione batteria (V)	18	18
Velocità	1	1
Giri a vuoto (min ⁻¹)	0 - 1.100	0 - 1.100
N. max di percussioni (min ⁻¹)	4.895	4.895
Diametro max foro nel calcestruzzo (mm)	18	18
Diametro foro corone a forare max. (mm)	68	68
Coppia max. legno/acciaio (Nm)	10/25	10/25
Attacco utensile	SDS-Plus	SDS-Plus
Potenza del singolo colpo (J)	1,8	1,8
Capacità batteria al litio (Ah)	5,2	3,1
Peso con batteria (kg)	2,6	2,3



■ = Elettronica

Dotazione	Prezzo €*	Cod. prodotto
impugnatura supplementare, limitatore di profondità, in SYSTEMER SYS 2 T-LOC		
BHC 18 Li-Basic senza batteria, senza carica batteria	314,00 383,08	574723
BHC 18 Li 3,1-Compact 2 x Batteria BP 18 Li 3,1 C, caricabatterie rapido TCL 6	515,00 628,30	574924
BHC 18 Li 5,2-Plus 2 x batteria BP 18 Li 5,2 AS, caricabatterie rapido TCL 6	567,00 691,74	574720

* Prezzi consigliati non vincolanti.
IVA esclusa. IVA 22% inclusa.
I prezzi potrebbero subire variazioni.

Sistema accessori da pagina 234



Batterie e tecnologia di ricarica da pagina 10

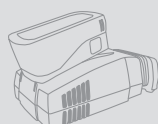

Maneggevole e compatto, senza compromessi!

Il BHC 18 incontra il cemento come se fosse burro. Ergonomico, per il massimo comfort durante il lavoro. Con massa battente pneumatica per un'enorme energia del colpo e ammortizzazione delle vibrazioni integrata che assorbe l'energia prima che raggiunga le mani. Il BHC 18 definisce nuovi standard di riferimento - grazie all'efficienza, al comfort e al miglior rapporto peso-prestazione nella classe 18 V.

Forare e avvitare

Trapano avvitatore a batteria QUADRIVE DRC 18/4

Motore EC-TEC senza carboncini, per una lunga durata e un rendimento eccezionale



QUADRIVE DRC 18/4



Il compatto con rotazione potente.

- ▶ Motore EC senza carboncini, per la massima durata e un rendimento eccezionale
- ▶ Motore a 4 velocità con fino a 3800 giri/min per un avanzamento della foratura rapido e pulito
- ▶ La soluzione universale per lavori di avvitamento e foratura con coppie e diametri elevati
- ▶ Luci LED attivabili separatamente e display di indicazione dello stato di carica

Dati tecnici

Tensione batteria (V)	18
Velocità	4
Nr. giri a vuoto 1ª/2ª vel. (min⁻¹)	0 - 400/0 - 850
N. di giri a vuoto 3ª/4ª velocità (min⁻¹)	0 - 1.850/0 - 3.800
Coppia max. legno/acciaio (Nm)	40/60
Diametro foro in legno/metallo (mm)	50/13
Apertura mandrino portapunta (mm)	1,5 - 13
Capacità batteria al litio (Ah)	5,2
Peso con batteria (kg)	1,9



■ = Elettronica

Versatilità e intelligenza.

Coppia da 60 Nm nella 1ª velocità per avvitare con potenza, 3.800 giri/min nella 4ª velocità per forare con precisione. Sono instancabili e non temono il lavoro duro. In legno o metallo – chi conosce la serie QUADRIVE ne è appassionato. Dalla combinazione di una forza imbattibile e una precisione assoluta. E con un attacco FastFix per un rapido cambio utensile sul supporto CENTROTEC, sul mandrino, mandrino a serraggio rapido, sul mandrino angolare o sull'adattatore per le chiavi a bussola.

Dotazione	Prezzo €*	Cod. prodotto
mandrino CENTROTEC, portainseri CENTROTEC, mandrino a serraggio rapido FastFix 13 mm, inserti PZ 2, impugnatura supplementare, in SYSTEMER SYS 2 DF T-LOC		
DRC 18/4 Li-Basic senza batteria, senza carica batteria	288,00 351,36	574695
DRC 18/4 Li 5,2-Plus 2 x batteria BP 18 Li 5,2 AS, caricabatterie rapido TCL 6	541,00 660,02	574696
DRC 18/4 Li 5,2-Plus-SCA 2 x batteria BP 18 Li 5,2 AS, caricabatterie rapido SCA 8	572,00 697,84	574916
DRC 18/4 Li 5,2-Set 2 x batteria BP 18 Li 5,2 AS, caricabatterie rapido SCA 8, Testa angolare	689,00 840,58	574697

* Prezzi consigliati non vincolanti.
IVA esclusa. IVA 22% inclusa.
I prezzi potrebbero subire variazioni.

Sistema accessori
da pagina 235



Inserti e punte
da pagina 238



Batterie e tecnologia
di ricarica da pagina 10

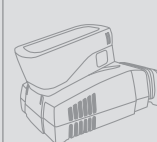



Motore EC-TEC senza carboncini, per una lunga durata e un rendimento eccezionale

QUADRIVE PDC 18/4



05

Il multitalento battente.

- ▶ Motore EC senza carboncini, per la massima durata e un rendimento eccezionale
- ▶ Motore EC-TEC combinato con la batteria agli ioni di litio con tecnologia d'avanguardia per una potenza d'avvitamento superiore fino al 100%
- ▶ Motore a 4 velocità con fino a 3800 giri/min per un avanzamento della foratura rapido e pulito
- ▶ Luci LED attivabili separatamente e display di indicazione dello stato di carica

Dati tecnici

Tensione batteria (V)	18
Velocità	4
Nr. giri a vuoto 1ª/2ª vel. (min ⁻¹)	0 - 400/0 - 850
N. di giri a vuoto 3ª/4ª velocità (min ⁻¹)	0 - 1.850/0 - 3.800
N. max di percussioni (min ⁻¹)	76.000
Coppia max. legno/acciaio (Nm)	40/60
Diametro foro in legno/metallo (mm)	50/13
Diametro foratura nella muratura (mattoni) (mm)	10
Apertura mandrino portapunta (mm)	1,5 - 13
Capacità batteria al litio (Ah)	5,2
Peso con batteria (kg)	2



■ = Elettronica

Dotazione

	Prezzo €*	Cod. prodotto
mandrino CENTROTEC, portainseriti CENTROTEC, mandrino a serraggio rapido FastFix 13 mm, inserti PZ 2, impugnatura supplementare, in SYSTAINER SYS 2 DF T-LOC		
PDC 18/4 Li-Basic senza batteria, senza carica batteria	298,00 363,56	574701
PDC 18/4 Li 5,2-Plus 2 x batteria BP 18 Li 5,2 AS, caricabatterie rapido TCL 6	551,00 672,22	574702
PDC 18/4 Li 5,2-Plus-SCA 2 x batteria BP 18 Li 5,2 AS, caricabatterie rapido SCA 8	582,00 710,04	574918
PDC 18/4 Li 5,2-Set 2 x batteria BP 18 Li 5,2 AS, caricabatterie rapido SCA 8, Testa angolare	701,00 855,22	574703
PDC 18/4 Li 5,2-Set/XL 2 x batteria BP 18 Li 5,2 AS, caricabatterie rapido SCA 8, Testa angolare, limitatore di profondità	744,00 907,68	574704

* Prezzi consigliati non vincolanti.
IVA esclusa. IVA 22% inclusa.
I prezzi potrebbero subire variazioni.

Sistema accessori da pagina 235



Inserti e punte da pagina 238



Batterie e tecnologia di ricarica da pagina 10

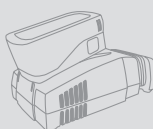

L'argomentazione determinante.

Analogamente a QUADRIVE DRC 18/4, QUADRIVE PDC 18/4 offre tutte le caratteristiche e funzionalità sofisticate. Il tutto con percussione attivabile per forare nelle murature.

Forare e avvitare

Trapano QUADRILL DR 20



QUADRILL DR 20



Il grande QUADRILL dalla potenza massima.

Il punto di forza del QUADRILL DR 20 E è rappresentato dal geniale attacco FastFix che consente di impostare la macchina su funzioni diverse in solo pochi secondi.

Il trapano col massimo della coppia.

- ▶ Coppia elevata grazie al riduttore a più stadi
- ▶ Ottimale per la foratura e l'avvitamento con mandrino intercambiabile senza attrezzi e attacco per bit nel mandrino
- ▶ Estremamente robusto e di lunga durata grazie al grande collo di tenuta con albero motore rinforzato e supporto del mandrino di grandi dimensioni
- ▶ Mandrino a corona dentata di precisione con FastFix e sicura per la forza di serraggio

Dati tecnici

Potenza (W)	1.100
Velocità	1
Giri a vuoto (min ⁻¹)	0 - 650
Diametro del foro (acciaio/alluminio/legno) (mm)	20/28/65
Coppia max. (Nm)	98
Campo di serraggio mandrino (mm)	3 - 16
Sede mandrino	FastFix
Diametro collare di tenuta (mm)	57
Peso (kg)	3,4
Peso (senza mandrino) (kg)	2,7



☐ = Elettronica

Dotazione	Prezzo €*	Cod. prodotto
impugnatura supplementare con prolunga, limitatore di profondità, in SYSTAINER SYS MAXI		
DR 20 E FF-Plus	429,00	767991
mandrino a corona dentata con sicurezza di blocco	523,38	
DR 20 E FF-Set	748,00	768933
mandrino portapunte CENTROTEC XL, set di accessori composto da testa angolare, adattatore per chiave a tubo, 2 chiavi a tubo e bit box	912,56	

* Prezzi consigliati non vincolanti.
IVA esclusa. IVA 22% inclusa.
I prezzi potrebbero subire variazioni.

Sistema accessori da pagina 236



Avvitatore per cartongesso a batteria DURADRIVE DWC 18



Motore EC-TEC senza carboncini, per una lunga durata e un rendimento eccezionale



DURADRIVE DWC 18

Potenza e resistenza nel cartongesso.

- ▶ Spegnimento elettronico preciso e senza usura, per una profondità di avvitamento precisa e una lunga durata
- ▶ Funzione di risparmio energetico: Start/Stop senza l'attivazione dell'interruttore principale
- ▶ Motore EC di lunga durata e senza spazzole per un rendimento enorme e la massima durata
- ▶ Possibilità di sostituzione rapida e senza attrezzi sull'adattatore per caricatore

Dati tecnici	DW 18-2500 Plus	DW 18-2500 Compact	DW 18-4500 Plus	DW 18-4500 Compact
Tensione batteria (V)	18	18	18	18
Velocità	1	1	1	1
Giri a vuoto (min ⁻¹)	0 - 2.500	0 - 2.500	0 - 4.500	0 - 4.500
Coppia max. legno/acciaio (Nm)	7/18	7/18	5/14	5/14
Max. lunghezza vite lavorabile (mm)	55	55	55	55
Attacco utensile	1/4"	1/4"	1/4"	1/4"
Capacità batteria al litio (Ah)	5,2	3,1	5,2	3,1
Peso inclusa battuta di profondità (kg)	1,9	1,6	1,9	1,6
Peso con caricatore (kg)	2,3	2	2,3	2



■ = Elettronica



05

Dotazione	Prezzo €*	Cod. prodotto
Caricatore, limitatore di profondità, supporto per impalcatura, portainseriti magnetico, 2 x inserto PH2 lungo, Inserto PH 2, clip per cintura, in SYSTAINER SYS 2 T-LOC		
DWC 18-2500 Li-Basic senza batteria, senza carica batteria	369,00 450,18	574742
DWC 18-2500 Li 3,1-Compact 2 x Batteria BP 18 Li 3,1 C, caricabatterie rapido TCL 6	570,00 695,40	574911
DWC 18-2500 Li 5,2-Plus 2 x batteria BP 18 Li 5,2 AS, caricabatterie rapido TCL 6	622,00 758,84	574743
DWC 18-4500 Li-Basic senza batteria, senza carica batteria	369,00 450,18	574747
DWC 18-4500 Li 3,1-Compact 2 x Batteria BP 18 Li 3,1 C, caricabatterie rapido TCL 6	570,00 695,40	574913
DWC 18-4500 Li 5,2-Plus 2 x batteria BP 18 Li 5,2 AS, caricabatterie rapido TCL 6	622,00 758,84	574745

* Prezzi consigliati non vincolanti.
IVA esclusa. IVA 22% inclusa.
I prezzi potrebbero subire variazioni.

Sistema accessori da pagina 237



Viti per cartongesso da pagina 243

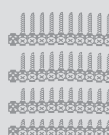

Batterie e tecnologia di ricarica da pagina 10

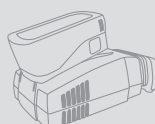

Ideale nel cartongesso.

DURADRIVE DWC 18 è perfetto nelle avvitature in serie che richiedono velocità, efficienza e comfort, grazie all'elevato numero di giri, al peso ridotto di soli 1,9 kg ed alla forma compatta. Con l'innovativa funzione Stop-and-Go, il motore EC-TEC senza spazzole, lavora solo quando è necessario, consentendo così fino al 40% di maggiore potenza di avvitatura per ogni carica della batteria. Con il caricatore inoltre è possibile aumentare ulteriormente la velocità.

**Proprio speciali:
i trapani avvitatori a batteria Festool.**



Avvitare più a lungo e fare meno ricariche.

Il motore EC-TEC di Festool si caratterizza per la straordinaria forza erogata a fronte di un basso consumo di energia in ogni regime di rotazione – dal serraggio di grosse viti fino alla perforazione a 3800 giri: l'EC-TEC non conosce usura perché privo di spazzole ed è quindi esente da manutenzione ed estremamente robusto.



Semplicemente più veloce

Rapido passaggio da foratura, a svasatura e avvitatura: il sistema di cambio rapido CENTROTEC è portapunta e portainseriti in uno, e anche più piccolo del 50% e più leggero dell'80% di un mandrino portapunte standard. La trasmissione diretta e affidabile della forza tramite trascinamento rotante diretto e centrato nell'albero della macchina impedisce uno slittamento della punta anche in materiali duri.



Versatilità senza utilizzo di attrezzi.

Montaggio senza attrezzi e sostituzione rapida: è così che i trapani avvitatori a batteria e persino il potente trapano elettrico QUADRILL si trasformano in pochi secondi, grazie agli accessori FastFix, in ben 5 utensili diversi: trapano, avvitatore, trapano angolare, avvitatore angolare e avvitatore per cartongesso.



Più di quel che ti aspettavi

Dalla riparazione una cura per tornare in forma

Da noi il tuo utensile non viene semplicemente riparato. Eseguiamo un'analisi completa e un controllo delle funzioni, puliamo il tuo utensile e lubrificiamo cuscinetti e ingranaggi. Dopo la riparazione eseguiamo ancora un controllo di sicurezza elettrico conclusivo con certificato. Così il tuo utensile torna nella tue mani in condizioni perfette da ogni punto di vista.

- ▶ Pulizia, controllo di tutte le funzioni
- ▶ Analisi dei danni e dello stato generale
- ▶ Ricambi originali, subito disponibili
- ▶ Riparazione a cura di personale specializzato e qualificato
- ▶ Lubrificazione di cuscinetti e ingranaggi
- ▶ Controllo di sicurezza elettrico con certificato
- ▶ 6 mesi di garanzia sui pezzi riparati



05

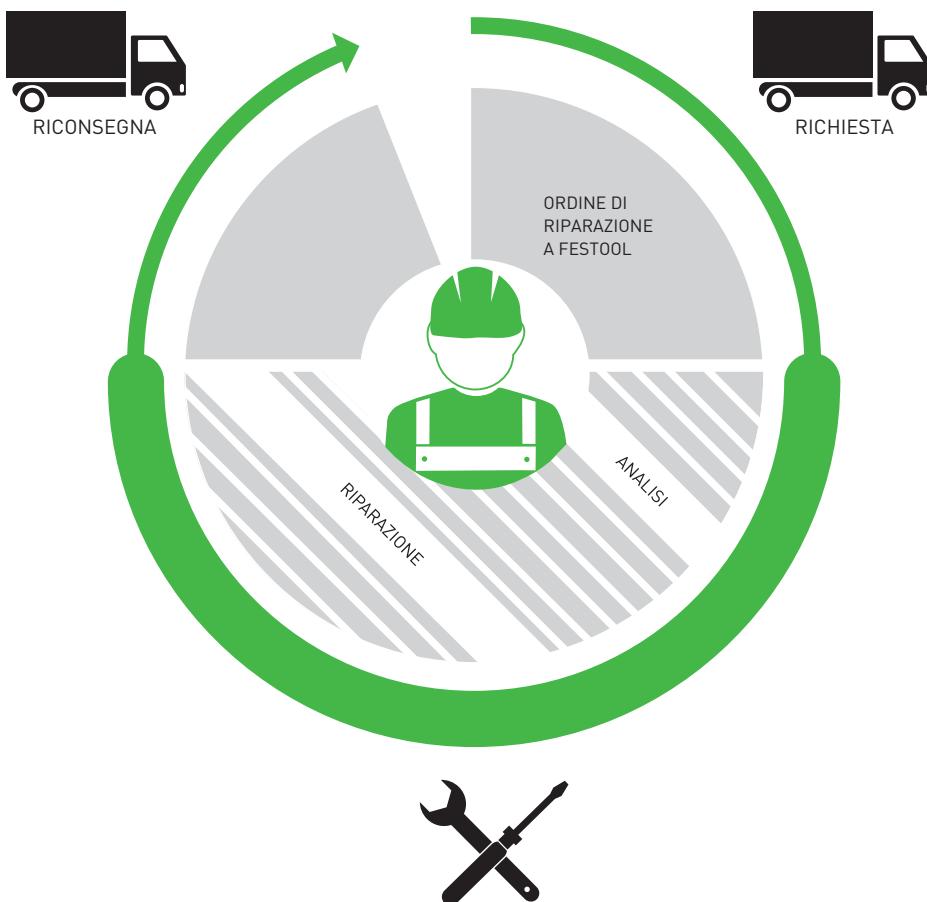

Il sistema Festool.

Perché è molto meglio se tutto davvero combacia: il programma completo per la foratura e l'avvitamento Festool diventa ancora più straordinari, flessibile e affidabile se combinato agli accessori di sistema, alle teste ad attacco rapido, all'infinita gamma di punte e inserti CENTROTEC e alle intelligenti batterie con indicazione del livello di carica.



Forare e avvitare

Accessori e materiale di consumo

Sistema accessori	232
Programma utensili CENTROTEC	238
Sistemi di guida per forare	243



Forare e avvitare

Sistema accessori



CXS



TXS

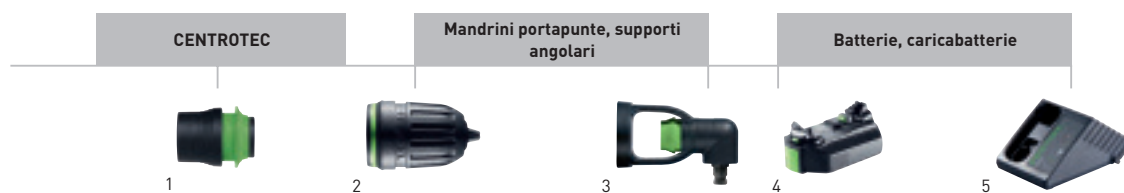

Accessori per trapani avvitatori a batteria CXS, TXS

Prodotto	Descrizione	Prezzo €*	Cod. prodotto
1 Mandrino CENTROTEC WH-CE CENTROTEC	per tutti i trapani e gli avvitatori a batteria Festool (tranne DR 20/DRP 20) con attacco CENTROTEC, confezione Self-Service per parete forata	23,60 28,79	492135
2 Mandrino a serraggio rapido BF-FX 10	per trapani avvitatori a batteria CXS e TXS Festool, campo di serraggio 1 – 10 mm, confezione Self-Service per parete forata	55,10 67,22	499949
3 Testa angolare XS-AS	per trapani avvitatori a batteria CXS e TXS, per i lavori in punti stretti, confezione Self-Service per parete forata	73,00 89,06	497951
4 Batteria BP-XS 2.6 Ah Li-Ion	batteria agli ioni di litio per trapani avvitatori a batteria CXS e TXS, tensione 10,8 V, capacità 2,6 Ah, peso 0,2 kg, confezione Self-Service per parete forata	87,50 106,75	500184
5 Caricabatterie MXC	per batteria BP-XS, per trapani avvitatori a batteria CXS e TXS, corrente di carica 2,8 A, tensione d'ingresso 220 – 240 V, in cartone	56,70 69,17	497495

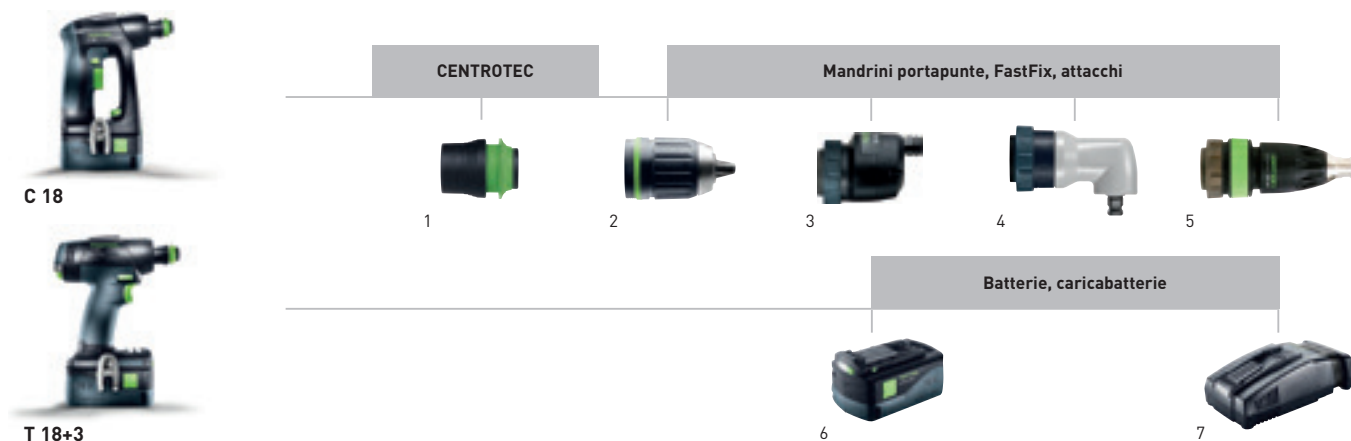

Accessori per trapani avvitatori a batteria C 18, T 18+3

Prodotto	Descrizione	Prezzo €*	Cod. prodotto
1 Mandrino CENTROTEC WH-CE CENTROTEC	per tutti i trapani e gli avvitatori a batteria Festool (tranne DR 20/DRP 20) con attacco CENTROTEC, confezione Self-Service per parete forata	23,60 28,79	492135
2 Mandrino a serraggio rapido KC 13-1/2-K-FFP	per tutti i trapani avvitatori a batteria Festool, trapani avvitatori a percussione a batteria, trapani (tranne DR 20/DRP 20) e trapani a percussione con attacco CENTROTEC, resistente alla percussione, anello in plastica, con sicurezza di blocco, alloggiamento FastFix, campo di serraggio 1,5 - 13 mm, confezione Self-Service per parete forata	57,90 70,64	769067
3 Dispositivo eccentrico FastFix DD-ES	per tutti i trapani avvitatori a batteria Festool C e T con attacco FastFix (escluso CXS/TXS), confezione Self-Service per parete forata	105,80 129,08	490294
4 Dispositivo angolare FastFix DD-AS	per tutti i trapani avvitatori a batteria Festool C e T con attacco FastFix (escluso CXS/TXS), confezione Self-Service per parete forata	105,80 129,08	490293
5 Battuta di profondità FastFix DD-DC	per tutti i trapani avvitatori a batteria Festool C e T con attacco FastFix (escluso CXS/TXS), confezione Self-Service per parete forata	105,80 129,08	493539
6 Batteria BP 18 Li 5,2 AS	con funzione AIRSTREAM, Batteria di ricambio agli ioni di litio (Li-Ion) per tutti gli utensili a batteria da 18 V (escluso CXS/TXS, RTSC, DTSC, ETSC), tensione 18 V, capacità 5,2 Ah, peso 0,7 kg, confezione Self-Service per parete forata	98,00 119,56	200181
Batteria BP 18 Li 5,2 AS-ASI	Batteria Bluetooth agli ioni di litio (Li-Ion) con funzione AIRSTREAM per ogni utensile a batteria Festool da 18 V (eccetto CXS/TXS, RTSC, DTSC, ETSC), il Bluetooth permette l'accensione automatica dell'unità mobile d'aspirazione CLEANTEC quando si accende l'utensile a batteria (si richiede l'inserimento del modulo Bluetooth nello slot libero della CLEANTEC), tensione 18 V, capacità 5,2 Ah, peso 0,7 kg, in cartone	121,00 147,62	202479
Batteria BP 18 Li 6,2 AS-ASI	Batteria Bluetooth agli ioni di litio (Li-Ion) con funzione AIRSTREAM per ogni utensile a batteria Festool da 18 V (eccetto CXS/TXS, RTSC, DTSC, ETSC), il Bluetooth permette l'accensione automatica dell'unità mobile d'aspirazione CLEANTEC quando si accende l'utensile a batteria (si richiede l'inserimento del modulo Bluetooth nello slot libero della CLEANTEC), tensione 18 V, capacità 6,2 Ah, peso 0,7 kg, in cartone	151,50 184,83	201797
Batteria BP 18 Li 3,1 C	forma compatta e leggera, Batteria di ricambio agli ioni di litio (Li-Ion) per tutti gli utensili a batteria da 18 V (escluso TSC 55, CXS/TXS, RTSC, DTSC, ETSC), tensione 18 V, capacità 3,1 Ah, peso 0,4 kg, confezione Self-Service per parete forata	72,00 87,84	201789
7 Carica batteria rapido TCL 6	per tutte le batterie agli ioni di litio (eccetto CXS/TXS), Caricabatterie di ricambio agli ioni di litio per tutte le batterie 10,8 - 18 V, corrente di carica 6 A, tensione d'ingresso 220 - 240 V, peso 0,8 kg, confezione Self-Service per parete forata	57,00 69,54	201135
Carica batteria rapido SCA 8	per tutte le batterie agli ioni di litio (eccetto CXS/TXS), con funzione AIRSTREAM, Caricabatterie di ricambio agli ioni di litio per tutte le batterie 10,8 - 18 V, corrente di carica 8 A, tensione d'ingresso 220 - 240 V, peso 1,1 kg, confezione Self-Service per parete forata	88,00 107,36	200178
Batterie e tecnologia di ricarica	da pagina 10		

Forare e avvitare

Sistema accessori



Accessori per tassellatore a batteria BHC 18

Prodotto	Descrizione	Prezzo €*	Cod. prodotto
1 Punta SDS+Set	per il tassellatore a batteria BHC 18 e tutti gli altri con attacco SDS-Plus, 1 x D 5x50, 2 x D 6x50, 1 x D 6x100, 1 x D 8x100, 1 x D 10x100, 1 x D 12x100, confezione 7 pz, confezione Self-Service per parete forata	66,20 80,76	499924
2 Adattatore AD SDS-plus/FastFix	per BHC 18, RHP 18, CHP 26, per alloggiare un mandrino portautensili CENTROTEC, confezione Self-Service per parete forata	17,40 21,23	769068
3 Mandrino CENTROTEC WH-CE CENTROTEC	per tutti i trapani e gli avvitatori a batteria Festool (tranne DR 20/DRP 20) con attacco CENTROTEC, confezione Self-Service per parete forata	23,60 28,79	492135
4 Impugnatura supplementare AH-43/185	per tutti i QUADRIVE DRC 18/4, PDC 18/4 e BHC 18, per assorbire momenti torcenti maggiori, lunghezza 185 mm, supporto Ø 43 mm, confezione Self-Service per parete forata	10,70 13,05	768615
5 Ugello per polvere di foratura D 27-BSD	per BHC 18, PDC 18, PD 20 e aspiratori mobili CT/CTL/CTM, adattatore con inserto flessibile, manicotto di foratura in acciaio nichelato, compatibile con tutti i comuni aspiratori industriali e domestici, nota: sugli aspiratori con pulizia automatica del filtro tale funzione va disattivata, Ø attacco 27-32 mm, Ø punta 0 - 12 mm, confezione Self-Service per parete forata	20,80 25,38	500483
6 Batteria BP 18 Li 5,2 AS	con funzione AIRSTREAM, Batteria di ricambio agli ioni di litio (Li-Ion) per tutti gli utensili a batteria da 18 V (escluso CXS/TXS, RTSC, DTSC, ETSC), tensione 18 V, capacità 5,2 Ah, peso 0,7 kg, confezione Self-Service per parete forata	98,00 119,56	200181
Batteria BP 18 Li 5,2 AS-ASI	Batteria Bluetooth agli ioni di litio (Li-Ion) con funzione AIRSTREAM per ogni utensile a batteria Festool da 18 V (eccetto CXS/TXS, RTSC, DTSC, ETSC), il Bluetooth permette l'accensione automatica dell'unità mobile d'aspirazione CLEANTEC quando si accende l'utensile a batteria (si richiede l'inserimento del modulo Bluetooth nello slot libero della CLEANTEC), tensione 18 V, capacità 5,2 Ah, peso 0,7 kg, in cartone	121,00 147,62	202479
Batteria BP 18 Li 6,2 AS-ASI	Batteria Bluetooth agli ioni di litio (Li-Ion) con funzione AIRSTREAM per ogni utensile a batteria Festool da 18 V (eccetto CXS/TXS, RTSC, DTSC, ETSC), il Bluetooth permette l'accensione automatica dell'unità mobile d'aspirazione CLEANTEC quando si accende l'utensile a batteria (si richiede l'inserimento del modulo Bluetooth nello slot libero della CLEANTEC), tensione 18 V, capacità 6,2 Ah, peso 0,7 kg, in cartone	151,50 184,83	201797
Batteria BP 18 Li 3,1 C	forma compatta e leggera, Batteria di ricambio agli ioni di litio (Li-Ion) per tutti gli utensili a batteria da 18 V (escluso TSC 55, CXS/TXS, RTSC, DTSC, ETSC), tensione 18 V, capacità 3,1 Ah, peso 0,4 kg, confezione Self-Service per parete forata	72,00 87,84	201789
7 Carica batteria rapido TCL 6	per tutte le batterie agli ioni di litio (eccetto CXS/TXS), Caricabatterie di ricambio agli ioni di litio per tutte le batterie 10,8 - 18 V, corrente di carica 6 A, tensione d'ingresso 220 - 240 V, peso 0,8 kg, confezione Self-Service per parete forata	57,00 69,54	201135
Carica batteria rapido SCA 8	per tutte le batterie agli ioni di litio (eccetto CXS/TXS), con funzione AIRSTREAM, Caricabatterie di ricambio agli ioni di litio per tutte le batterie 10,8 - 18 V, corrente di carica 8 A, tensione d'ingresso 220 - 240 V, peso 1,1 kg, confezione Self-Service per parete forata	88,00 107,36	200178
Batterie e tecnologia di ricarica	da pagina 10		

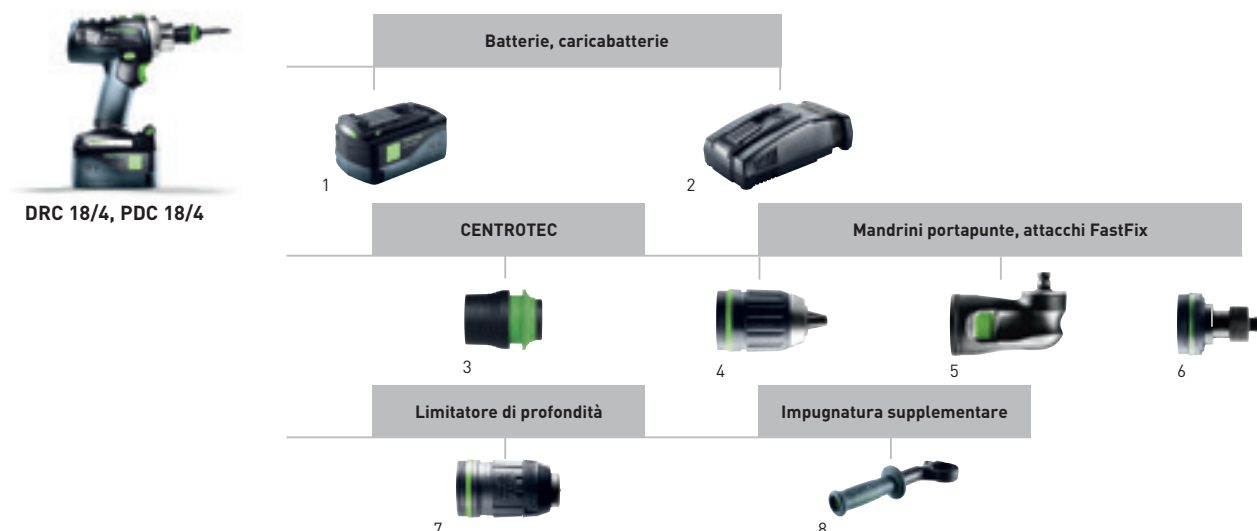

Accessori per trapano avvitatore a batteria QUADRIVE DRC 18/4, trapano a percussione a batteria QUADRIVE PDC 18/4

Prodotto	Descrizione	Prezzo €*	Cod. prodotto
1 Batteria BP 18 Li 5,2 AS	con funzione AIRSTREAM, Batteria di ricambio agli ioni di litio (Li-Ion) per tutti gli utensili a batteria da 18 V (escluso CXS/TXS, RTSC, DTSC, ETSC), tensione 18 V, capacità 5,2 Ah, peso 0,7 kg, confezione Self-Service per parete forata	98,00 119,56	200181
Batteria BP 18 Li 5,2 AS-ASI	Batteria Bluetooth agli ioni di litio (Li-Ion) con funzione AIRSTREAM per ogni utensile a batteria Festool da 18 V (eccetto CXS/TXS, RTSC, DTSC, ETSC), il Bluetooth permette l'accensione automatica dell'unità mobile d'aspirazione CLEANTEC quando si accende l'utensile a batteria (si richiede l'inserimento del modulo Bluetooth nello slot libero della CLEANTEC), tensione 18 V, capacità 5,2 Ah, peso 0,7 kg, in cartone	121,00 147,62	202479
Batteria BP 18 Li 6,2 AS-ASI	Batteria Bluetooth agli ioni di litio (Li-Ion) con funzione AIRSTREAM per ogni utensile a batteria Festool da 18 V (eccetto CXS/TXS, RTSC, DTSC, ETSC), il Bluetooth permette l'accensione automatica dell'unità mobile d'aspirazione CLEANTEC quando si accende l'utensile a batteria (si richiede l'inserimento del modulo Bluetooth nello slot libero della CLEANTEC), tensione 18 V, capacità 6,2 Ah, peso 0,7 kg, in cartone	151,50 184,83	201797
Batteria BP 18 Li 3,1 C	forma compatta e leggera, Batteria di ricambio agli ioni di litio (Li-Ion) per tutti gli utensili a batteria da 18 V (escluso TSC 55, CXS/TXS, RTSC, DTSC, ETSC), tensione 18 V, capacità 3,1 Ah, peso 0,4 kg, confezione Self-Service per parete forata	72,00 87,84	201789
2 Carica batteria rapido TCL 6	per tutte le batterie agli ioni di litio (eccetto CXS/TXS), Caricabatterie di ricambio agli ioni di litio per tutte le batterie 10,8 - 18 V, corrente di carica 6 A, tensione d'ingresso 220 - 240 V, peso 0,8 kg, confezione Self-Service per parete forata	57,00 69,54	201135
Carica batteria rapido SCA 8	per tutte le batterie agli ioni di litio (eccetto CXS/TXS), con funzione AIRSTREAM, Caricabatterie di ricambio agli ioni di litio per tutte le batterie 10,8 - 18 V, corrente di carica 8 A, tensione d'ingresso 220 - 240 V, peso 1,1 kg, confezione Self-Service per parete forata	88,00 107,36	200178
Batterie e tecnologia di ricarica	da pagina 10		
3 Mandrino CENTROTEC WH-CE CENTROTEC	per tutti i trapani e gli avvitatori a batteria Festool (tranne DR 20/DRP 20) con attacco CENTROTEC, confezione Self-Service per parete forata	23,60 28,79	492135
4 Mandrino a serraggio rapido KC 13-1/2-K-FFP	per tutti i trapani avvitatori a batteria Festool, trapani avvitatori a percussione a batteria, trapani (tranne DR 20/DRP 20) e trapani a percussione con attacco CENTROTEC, resistente alla percussione, anello in plastica, con sicurezza di blocco, alloggiamento FastFix, campo di serraggio 1,5 - 13 mm, confezione Self-Service per parete forata	57,90 70,64	769067
Mandrino a serraggio rapido KC 13-1/2-MMFP	per tutti i trapani avvitatori a batteria Festool, trapani avvitatori a percussione a batteria, trapani (tranne DR 20/DRP 20) e trapani a percussione con attacco CENTROTEC, resistente alla percussione, anello in metallo, con sicura di serraggio, alloggiamento FastFix, campo di serraggio 1,5 - 13 mm, confezione Self-Service per parete forata	66,90 81,62	769065
5 Testa angolare AU-43 FFP	per DRC 18/4, PDC 18/4, DR 18/4 E, PD 20/4 E, DRP 16 ET, DRP 18-4 DEC, PDP 20-4 DEC, alloggiamento FastFix, diametro collare di tenuta 43 mm, confezione Self-Service per parete forata	161,50 197,03	769097
6 Adattatore AD-3/8" FF	per DRC 18/4, PDC 18/4, DR 18/4 E, PD 20/4 E, DRP 16 ET, DRP 18-4 DEC, PDP 20-4 DEC e tutti gli avvitatori C e T, per chiavi a bussola con attacco quadro di 3/8" sec. DIN 3121 (macchine avvitatrici), alloggiamento FastFix, confezione Self-Service per parete forata	58,90 71,86	769064
7 Limitatore di profondità DC UNI FF	per DRC 18/4, PDC 18/4, DR 18/4 E, PD 20/4 E, DRP 16 ET, DRP 18-4 DEC, PDP 20-4 DEC e tutti gli avvitatori C e T, manicotti del riscontro Ø 17 mm + 23 mm, Inserto PH 2, chiave a tubo SW 8, alloggiamento FastFix, confezione Self-Service per parete forata	112,70 137,49	769126
Anello di protezione PR D17-DC UNI FF 5x	per DC UNI FF, 5 anelli di protezione per manicotto del riscontro Ø 17 mm, D 17 mm, confezione Self-Service per parete forata	4,10 5,00	768125
Anello di protezione PR D23-DC UNI FF 5x	per DC UNI FF, 5 anelli di protezione per boccola d'arresto Ø 23 mm, D 23 mm, confezione Self-Service per parete forata	4,10 5,00	768127
Chiave a tubo SW 3/8"-DC UNI FF 2x	per limitatore di profondità DC UNI FF, 2 chiavi a tubo SW 8 con azione di bloccaggio, alloggiamento 3/8", confezione Self-Service per parete forata	14,50 17,69	768165
Chiave a tubo SW 8-DC UNI FF 2x	per limitatore di profondità DC UNI FF, 2 chiavi a tubo SW 8 con azione di bloccaggio, alloggiamento 1/4", confezione Self-Service per parete forata	14,50 17,69	768113
8 Impugnatura supplementare AH-43/230	per tutti i QuaDrill DR 18/4 e PD 20/4, per assorbire momenti torcenti maggiori, supporto Ø 43 mm, lunghezza 230 mm, confezione Self-Service per parete forata	13,20 16,10	768613

Forare e avvitare

Sistema accessori

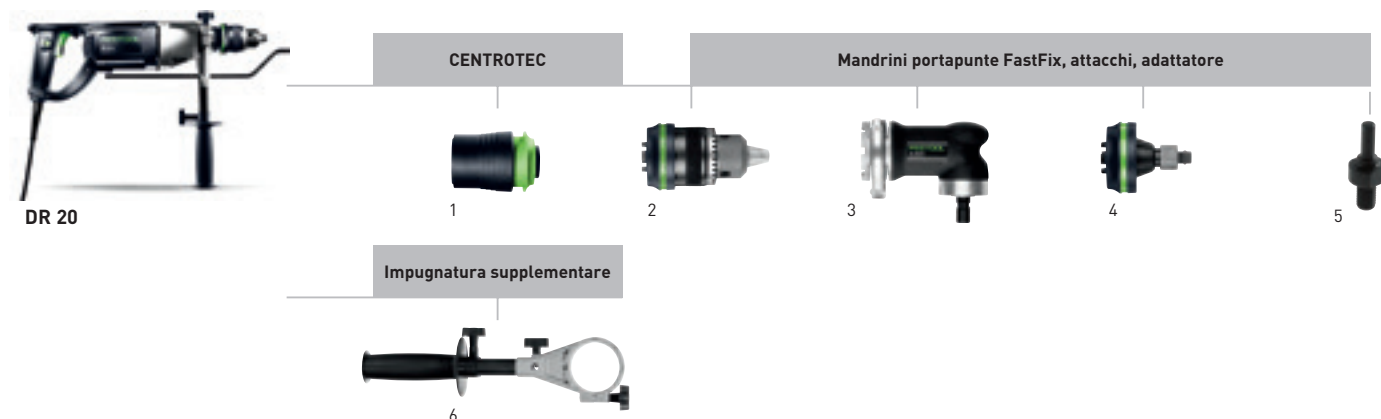

Accessori per QUADRILL DR 20

Prodotto	Descrizione	Prezzo €*	Cod. prodotto
1 Mandrino CENTROTEC CC-XL CENTROTEC	per DRP 20 E FF, DRP 20 ET FF, DRP 20-2 E FF, per l'attacco dell'utensile CENTROTEC, alloggiamento FastFix, confezione Self-Service per parete forata	37,50 45,75	769071
2 Mandrino a cremagliera CC-16 FFP	per DRP 20 E FF, DRP 20 ET FF, DRP 20-2 E FF, con chiave e sicurezza di blocco, alloggiamento FastFix, campo di serraggio 3 - 16 mm, confezione Self-Service per parete forata	120,00 146,40	769061
3 Testa angolare AU DR 20	per DRP 20 E FF, DRP 20 ET FF, DRP 20-2 E FF, alloggiamento FastFix, diametro collare di tenuta 57 mm, confezione Self-Service per parete forata	195,40 238,39	769060
4 Adattatore AD-1/2 FF	per DRP 20 E FF, DRP 20 ET FF, DRP 20-2 E FF, per adattatore con cambio rapido, per il supporto di chiavi a bussola con attacco quadro di 1/2", alloggiamento FastFix, confezione Self-Service per parete forata	67,70 82,59	769062
5 Adattatore AD-D10/M14	per aste di miscelatura Festool: per l'alloggiamento nel mandrino, per platorelli con filettatura M14 da montare su trapani, per platorelli Ø 80 da montare su trapani avvitatori, Ø di bloccaggio 10 mm, confezione Self-Service per parete forata	19,90 24,28	483944
6 Impugnatura supplementare AH-57/230	per DRP 20, per assorbire momenti torcenti maggiori, supporto Ø 57 mm, lunghezza 230 mm, elemento telescopico estraibile fino a 325 mm, confezione Self-Service per parete forata	20,20 24,64	769044
Impugnatura supplementare AH-57/275	per DRP 20, per assorbire momenti torcenti maggiori, supporto Ø 57 mm, lunghezza 275 mm, elemento telescopico estraibile fino a 380 mm, confezione Self-Service per parete forata	24,00 29,28	769045

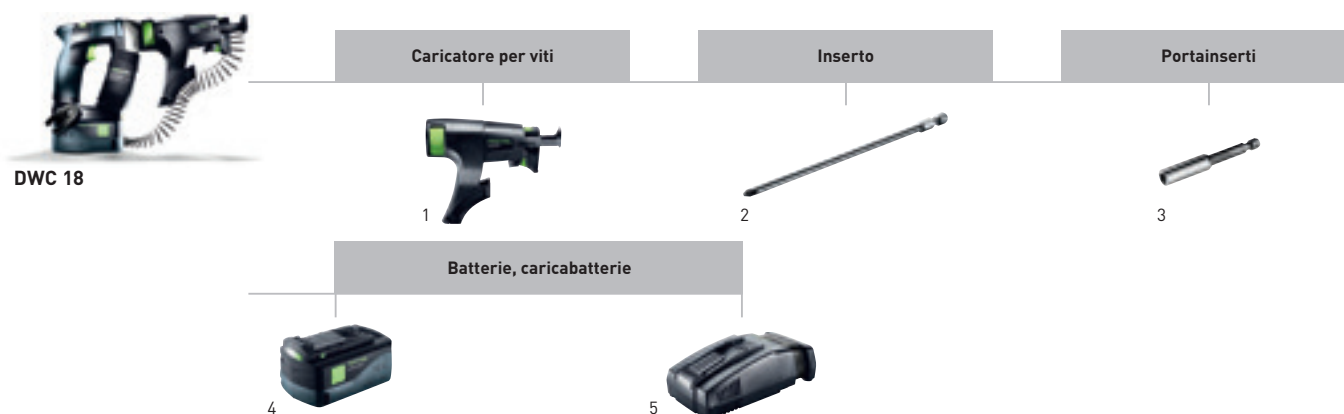



Accessori per avvitatore per cartongesso a batteria DURADRIVE DWX 18

Prodotto	Descrizione	Prezzo €*	Cod. prodotto
1 Caricatore per viti AF 55-DWC	per DWC, DWP, per viti caricate in nastro, 25-55 mm, inserto PH2 lungo, in cartone	200,80 244,98	769146
2 Inserto PH2-AF-55 3x	AF 55-DWP/DWC, misura PH 2, lunghezza 152 mm, confezione 3 pz, confezione Self-Service per parete forata	17,40 21,23	769124
Inserto PZ2-AF-55 3x	AF 55-DWP/DWC, misura PZ 2, lunghezza 152 mm, confezione 3 pz, confezione Self-Service per parete forata	17,40 21,23	769078
Inserto TX 20-AF-55/3	AF 55-DWP/DWC, Lavorazione di viti da legno per caricatore per viti (TX 20) fino a 55 mm di lunghezza, Inserti lunghi per caricatore, ideale per DWC 18-2500, misura TX 20, confezione 3 pz, lunghezza 152 mm, confezione Self-Service per parete forata	17,40 21,23	201463
3 Portainseriti BH-DWC	per DWC, DWP, confezione 1 pz, confezione Self-Service per parete forata	9,10 11,10	769125
4 Batteria BP 18 Li 5,2 AS	con funzione AIRSTREAM, Batteria di ricambio agli ioni di litio (Li-Ion) per tutti gli utensili a batteria da 18 V (escluso CXS/TXS, RTSC, DTSC, ETSC), tensione 18 V, capacità 5,2 Ah, peso 0,7 kg, confezione Self-Service per parete forata	98,00 119,56	200181
Batteria BP 18 Li 5,2 AS-ASI	Batteria Bluetooth agli ioni di litio (Li-Ion) con funzione AIRSTREAM per ogni utensile a batteria Festool da 18 V (eccetto CXS/TXS, RTSC, DTSC, ETSC), Il Bluetooth permette l'accensione automatica dell'unità mobile d'aspirazione CLEANTEC quando si accende l'utensile a batteria [si richiede l'inserimento del modulo Bluetooth nello slot libero della CLEANTEC], tensione 18 V, capacità 5,2 Ah, peso 0,7 kg, in cartone	121,00 147,62	202479
Batteria BP 18 Li 6,2 AS-ASI	Batteria Bluetooth agli ioni di litio (Li-Ion) con funzione AIRSTREAM per ogni utensile a batteria Festool da 18 V (eccetto CXS/TXS, RTSC, DTSC, ETSC), Il Bluetooth permette l'accensione automatica dell'unità mobile d'aspirazione CLEANTEC quando si accende l'utensile a batteria [si richiede l'inserimento del modulo Bluetooth nello slot libero della CLEANTEC], tensione 18 V, capacità 6,2 Ah, peso 0,7 kg, in cartone	151,50 184,83	201797
Batteria BP 18 Li 3,1 C	forma compatta e leggera, Batteria di ricambio agli ioni di litio (Li-Ion) per tutti gli utensili a batteria da 18 V (escluso TSC 55, CXS/TXS, RTSC, DTSC, ETSC), tensione 18 V, capacità 3,1 Ah, peso 0,4 kg, confezione Self-Service per parete forata	72,00 87,84	201789
5 Carica batteria rapido TCL 6	per tutte le batterie agli ioni di litio (eccetto CXS/TXS), Caricabatterie di ricambio agli ioni di litio per tutte le batterie 10,8 - 18 V, corrente di carica 6 A, tensione d'ingresso 220 - 240 V, peso 0,8 kg, confezione Self-Service per parete forata	57,00 69,54	201135
Carica batteria rapido SCA 8	per tutte le batterie agli ioni di litio (eccetto CXS/TXS), con funzione AIRSTREAM, Caricabatterie di ricambio agli ioni di litio per tutte le batterie 10,8 - 18 V, corrente di carica 8 A, tensione d'ingresso 220 - 240 V, peso 1,1 kg, confezione Self-Service per parete forata	88,00 107,36	200178
Batterie e tecnologia di ricarica	da pagina 10		





Forare e avvitare

Sistema accessori







Inserti bit di 25 mm

		Tipo	Prezzo €*	Cod. prodotto
	Inserto PZ lunghezza 25 mm, confezione 10 pz, confezione Self-Service per parete forata			
	misura PZ 1	PZ 1-25/10	9,40 11,47	490481
	misura PZ 2	PZ 2-25/10	9,40 11,47	490482
	misura PZ 3	PZ 3-25/10	9,40 11,47	490483
	Inserto TX lunghezza 25 mm, confezione 10 pz, confezione Self-Service per parete forata			
	misura TX 10	TX 10-25/10	13,00 15,86	490504
	misura TX 15	TX 15-25/10	13,00 15,86	490505
	misura TX 20	TX 20-25/10	13,00 15,86	490506
	misura TX 25	TX 25-25/10	13,00 15,86	490507
	misura TX 30	TX 30-25/10	13,00 15,86	490508
	twinBOX contenuto 10 pezzi, confezione Self-Service per parete forata			
	3 x inserti PZ 1, 4 x inserti PZ 2, 3 x inserti PZ 3	BB-PZ	20,10 24,52	496934
	Inserto TX 10, 2 x Inserto TX 15, 3 x Inserto TX 20, 3 x Inserto TX 25, Inserto TX 30	BB-TX	20,10 24,52	496935
	Inserto PH 1, Inserto PH 2, inserti PZ 1, inserti PZ 2, inserti PZ 3, Inserto SZ 0,8x5,5, Inserto TX 15, Inserto TX 20, Inserto TX 25, Inserto TX 30	BB-MIX	20,10 24,52	496936





Inserti bit di 100 mm

		Tipo	Prezzo €*	Cod. prodotto
	Inserto lunghezza 100 mm, confezione 2 pz, confezione Self-Service per parete forata			
	misura PZ 1	PZ 1-100 CE/2	16,60 20,25	500841
	misura PZ 2	PZ 2-100 CE/2	16,60 20,25	500842
	misura PZ 3	PZ 3-100 CE/2	16,60 20,25	500843
	Inserto lunghezza 100 mm, confezione 2 pz, confezione Self-Service per parete forata			
	misura PH 1	PH 1-100 CE/2	16,60 20,25	500844
	misura PH 2	PH 2-100 CE/2	16,60 20,25	500845
	misura PH 3	PH 3-100 CE/2	16,60 20,25	500846
	Inserto lunghezza 100 mm, confezione 2 pz, confezione Self-Service per parete forata			
	misura SZ 0,8 x 5,5	SZ 0,8x5,5-100 CE/2	16,60 20,25	500852
	misura SZ 1,2 x 6,5	SZ 1,2x6,5-100 CE/2	16,60 20,25	500851
	Inserto lunghezza 100 mm, confezione 2 pz, confezione Self-Service per parete forata			
	misura TX 15	TX 15-100 CE/2	16,60 20,25	500847
	misura TX 20	TX 20-100 CE/2	16,60 20,25	500848
	misura TX 25	TX 25-100 CE/2	16,60 20,25	500849
	misura TX 30	TX 30-100 CE/2	16,60 20,25	500850
	Inserto per SYS TL con scomparto nel coperchio, 6 inserti CENTROTEC: PZ 2-100 CE, PZ 3-100 CE, TX 15-100 CE, TX 20-100 CE, TX 25-100 CE, TX 30-100 CE, lunghezza 100 mm, confezione 6 pz, confezione Self-Service per parete forata	CENTROTEC BITS CE SET TL 6X	42,60 51,97	769095

Inserti e portainseri

	Tipo	Prezzo €*	Cod. prodotto	
	Scatola inserti per tutti i trapani avvitatori a batteria Festool con attacco FastFix, CENTROTEC porta-inserti magnetico BH 60 CE, contenuto 10 pezzi, confezione Self-Service per parete forata			
	2 x inserti PZ 1, 5 x inserti PZ 2, 2 x inserti PZ 3	PZ + BH 60-CE	19,30 23,55	493260
	Inserto TX 10, 2 x Inserto TX 15, 3 x Inserto TX 20, 2 x Inserto TX 25, Inserto TX 30	TX + BH 60-CE	19,30 23,55	493261
	Assortimento di inserti per SYS TL con scomparto nel coperchio, 24 pezzi, 2 x Inserto PH 1, 2 x PH 3, 2 x Inserto TX 10, 2 x Inserto PH 2, 2 x inserti PZ 1, 2 x inserti PZ 2, 2 x inserti PZ 3, 2 x Inserto TX 15, 2 x Inserto TX 20, 2 x Inserto TX 25, 2 x Inserto TX 30, 2 x Inserto TX 40, Supporto inserti a cambio rapido, confezione Self-Service per parete forata			
	BITS + BHS 65 CE TL 24x	37,80 46,12	769094	
	Portainseri a cambio rapido per tutti i trapani avvitatori a batteria Festool con attacco FastFix, confezione 1 pz, confezione Self-Service per parete forata			
	BHS 65 CE	29,60 36,11	492648	
	Portainseri magnetico per tutti i trapani avvitatori a batteria Festool con attacco FastFix, adatto anche per l'impiego con avvitatore a impulsi TI15 Impact, confezione 1 pz, confezione Self-Service per parete forata			
	BH 60 CE-Imp	12,20 14,88	498974	
	Portainseri magnetico per tutti i trapani avvitatori a batteria Festool con attacco FastFix, super lungo, confezione 1 pz, confezione Self-Service per parete forata			
	BV 150 CE	24,00 29,28	492540	
Adattatore per tutti i trapani avvitatori a batteria Festool con attacco FastFix, per inserto a innesto, con protezione a sfera per uso manuale, confezione 1 pz, confezione Self-Service per parete forata				
	alloggiamento 1/4", lunghezza 50 mm			
	1/4"-50 CE/KG CENTROTEC	23,80 29,04	495131	
	alloggiamento 3/8", lunghezza 70 mm			
	3/8"-70 CE/KG CENTROTEC	33,40 40,75	495133	
	Cacciavite per attrezzi di foratura e avvitatura Centrotec, confezione Self-Service per parete forata			
	SD-CE-DRIVE-UNI	24,80 30,26	200140	



Cassetta portainseri

	Tipo	Prezzo €*	Cod. prodotto
	Cassetta portainseri 31 pezzi, 1 portainseri calamitato 1/4", confezione Self-Service per parete forata		
	3 x Inserto TX 10, 3 x Inserto TX 15, 6 x Inserto TX 20, 6 x Inserto TX 25, 6 x Inserto TX 30, 3 x Inserto TX 40, 3 x TX 50	TX 10-50/BH-SORT/31x	32,80 40,02
	1x LS 4,5; LS 5,5; LS 6,5; HEX 4; HEX 5; HEX 6 ciascuno, 2 x Inserto TX 10, 2 x Inserto TX 15, 2 x Inserto TX 20, 2 x Inserto TX 25, 2 x Inserto TX 30, 2 x Inserto TX 40, 2 x Inserto PH 1, 2 x Inserto PH 2, 2 x PH 3, 2 x inserti PZ 1, 2 x inserti PZ 2, 2 x inserti PZ 3		
	BIT/BH-SORT/31x	32,80 40,02	769138
	Set di utensili a cricchetto Set chiavi 1/4" da 4,0 a 13 mm, 19 inserti diversi e 2 prolunghe di inserti, cricchetto e impugnatura CENTROTEC e diversi adattatori e prolunghe, in SYSTAINER MINI		
	1/4"-CE RA-Set 36	138,00 168,36	497881
	Set di montaggio per tutti i trapani avvitatori a batteria Festool con attacco FastFix, impugnatura per avvitatore CENTROTEC DRIVE, mandrino CENTROTEC, CENTROTEC porta-inserti magnetico BH 60 CE, portainseri magnetico extralungo CENTROTEC BV 150 CE, adattatore per trapani BA-CE CENTROTEC, svasatore QLS D2-8 CE, svasatore QLS D5-15 CE, punta con limitatore di profondità BTA HW D5 CE, punta con svasatore e limitatore di profondità BSTA HS D3,5 CE, punta di centraggio ZB HS D5 EURO CE, dispositivo per avvitare ganci HD D18 CE, Gamma di punte twinBOX Mix, cassetta punte HSS D3-10 CE/10, cassetta punte BKS D3-8 CE/W-K, 12 inserti lunghi CENTROTEC PZ/PH/TX, assortimento di inserti 25 mm, 50 pezzi, in SYSTAINER SYS 1 T-LOC		
	SYS 1 CE-SORT	441,50 538,63	497628

Forare e avvitare

Sistema accessori





Punta a spirale CENTROTEC HSS

	Tipo	Prezzo €*	Cod. prodotto	
	Punta a spirale confezione Self-Service per parete forata			
punta completa con supporto e 2 punte di ricambio, vite a brugola, Ø 3 mm, confezione 1 pz	HSS D 3/33 CE/M-Set	11,00 13,42	493421	
punta completa con supporto e 2 punte di ricambio, vite a brugola, Ø 3,5 mm, confezione 1 pz	HSS D 3,5/39 CE/M-Set	11,70 14,27	493422	
punta completa con supporto e 2 punte di ricambio, vite a brugola, Ø 4 mm, confezione 1 pz	HSS D 4/43 CE/M-Set	12,30 15,01	493423	
punta completa con supporto e 2 punte di ricambio, vite a brugola, Ø 4,5 mm, confezione 1 pz	HSS D 4,5/47 CE/M-Set	13,10 15,98	493424	
punta completa con supporto e 2 punte di ricambio, vite a brugola, Ø 5 mm, confezione 1 pz	HSS D 5/52 CE/M-Set	13,30 16,23	493425	
punta completa con supporto e 2 punte di ricambio, vite a brugola, Ø 5,5 mm, confezione 1 pz	HSS D 5,5/57 CE/M-Set	13,50 16,47	493426	
punta completa con supporto e 2 punte di ricambio, vite a brugola, Ø 6 mm, confezione 1 pz	HSS D 6/57 CE/M-Set	14,20 17,32	493427	
punta completa con supporto e 2 punte di ricambio, vite a brugola, Ø 6,5 mm, confezione 1 pz	HSS D 6,5/63 CE/M-Set	14,80 18,06	493428	
punta completa con supporto e 1 punta di ricambio, vite a brugola, Ø 8 mm, confezione 1 pz	HSS D 8,0/75 CE/M-Set	21,00 25,62	495308	
punta completa con supporto e 1 punta di ricambio, vite a brugola, Ø 10 mm, confezione 1 pz	HSS D 10,0/75 CE/M-Set	26,10 31,84	495309	
	Cassetta punte, Ø 3 - 10 mm, confezione 10 pz	HSS D3-10 CE/10	98,70 120,41	495128
	Punta di ricambio per set M di punte a spirale CENTROTEC, Ø 3 mm, confezione 10 pz	HSS D 3/33 M/10	11,20 13,66	493437
Punta di ricambio per set M di punte a spirale CENTROTEC, Ø 3,5 mm, confezione 10 pz	HSS D 3,5/39 M/10	12,00 14,64	493438	
Punta di ricambio per set M di punte a spirale CENTROTEC, Ø 4 mm, confezione 10 pz	HSS D 4/43 M/10	14,70 17,93	493439	
Punta di ricambio per set M di punte a spirale CENTROTEC, Ø 4,5 mm, confezione 10 pz	HSS D 4,5/47 M/10	16,80 20,50	493440	
Punta di ricambio per set M di punte a spirale CENTROTEC, Ø 5 mm, confezione 10 pz	HSS D 5/52 M/10	18,20 22,20	493441	
Punta di ricambio per set M di punte a spirale CENTROTEC, Ø 5,5 mm, confezione 10 pz	HSS D 5,5/57 M/10	19,80 24,16	493442	
Punta di ricambio per set M di punte a spirale CENTROTEC, Ø 6 mm, confezione 10 pz	HSS D 6/57 M/10	21,40 26,11	493443	
Punta di ricambio per set M di punte a spirale CENTROTEC, Ø 6,5 mm, confezione 10 pz	HSS D 6,5/63 M/10	24,10 29,40	493444	
Punta di ricambio per set M di punte a spirale CENTROTEC, Ø 8 mm, confezione 5 pz	HSS D 8,0/75 M/5	26,00 31,72	495310	
Punta di ricambio per set M di punte a spirale CENTROTEC, Ø 10 mm, confezione 5 pz	HSS D 10,0/75 M/5	38,40 46,85	495311	

Punta in acciaio HSS



	Tipo	Prezzo €*	Cod. prodotto	
	Box punte HSS punte in acciaio Cassetta punte, Ø 1-10 mm, confezione 19 pz, confezione Self-Service per parete forata	HSS D 1-10 Sort/19	59,60 72,71	498981

Punte elicoidali per legno

	Tipo	Prezzo €*	Cod. prodotto
 <p>Punte elicoidali per legno per tutti i trapani avvitatori a batteria Festool con attacco FastFix, confezione 1 pz, confezione Self-Service per parete forata</p>	Ø 3 mm	D 3 CE/W 9,80 11,96	492512
	Ø 4 mm	D 4 CE/W 9,80 11,96	492513
	Ø 5 mm	D 5 CE/W 10,10 12,32	492514
	Ø 6 mm	D 6 CE/W 10,60 12,93	492515
	Ø 7 mm	D 7 CE/W 10,70 13,05	492516
	Ø 8 mm	D 8 CE/W 12,90 15,74	492517
	Ø 10 mm	D 10 CE/W 15,20 18,54	492518
	 <p>Punta per forare 6 punte elicoidali per legno CENTROTEC, Ø 4, 2 x 5, 6, 8, 10 mm, confezione 6 pz, confezione Self-Service per parete forata</p>	DB WOOD CE SET TL 6x	58,20 71,00
 <p>Cassetta punte cassetta punte lunghe, con punta di centraggio, Ø 3, 4, 5, 6, 8 mm, confezione 5 pz, confezione Self-Service per parete forata</p>		BKS D 3-8 CE/W	49,10 59,90
	 <p>Cassetta punte cassetta punte corte, con punta di centraggio, confezione 5 pz, Ø 3, 4, 5, 6, 8 mm, confezione Self-Service per parete forata</p>	BKS D 3-8 CE/W-K	44,80 54,66

05



Punta per pietra CENTROTEC con taglienti in metallo duro

	Tipo	Prezzo €*	Cod. prodotto
 <p>Punta per pietra confezione Self-Service per parete forata</p>	Ø 4 mm, confezione 3 pz	DB STONE CE D4 3x 28,30 34,53	769111
	Ø 5 mm, confezione 3 pz	DB STONE CE D5 3x 28,90 35,26	769112
	Ø 6 mm, confezione 3 pz	DB STONE CE D6 3x 31,50 38,43	769113
	Ø 8 mm, confezione 3 pz	DB STONE CE D8 3x 34,00 41,48	769114
	Ø 10 mm, confezione 3 pz	DB STONE CE D10 3x 38,00 46,36	769115
	 <p>per SYS TL con scomparto nel coperchio, 6 punte per pietra CENTROTEC: Ø 4, 5, 2 x 6, 8, 10 mm, confezione 1 pz</p>	DB STONE CE SET TL 6x	54,60 66,61

Forare e avvitare

Sistema accessori

Punta CENTROTEC per carpenteria sistema ZOBO

		Tipo	Prezzo €*	Cod. prodotto
	Punta per uso forestale sistema ZOBO confezione 1 pz, confezione Self-Service per parete forata Ø 15 mm	FB D 15 CE-Zobo	25,10 30,62	496472
	Ø 20 mm	FB D 20 CE-Zobo	30,80 37,58	496473
	Ø 25 mm	FB D 25 CE-Zobo	37,30 45,51	496474
	Ø 30 mm	FB D 30 CE-Zobo	43,50 53,07	496475
	Ø 35 mm	FB D 35 CE-Zobo	50,00 61,00	496476
		Set di punte sistema ZOBO Robusta cassetta punte in plastica, Punta per uso forestale sistema ZOBO FB D 15 CE-Zobo, Punta per uso forestale sistema ZOBO FB D 20 CE-Zobo, Punta per uso forestale sistema ZOBO FB D 25 CE-Zobo, Punta per uso forestale sistema ZOBO FB D 30 CE-Zobo, Punta per uso forestale sistema ZOBO FB D 35 CE-Zobo, Ø 15 - 35 mm, confezione 5 pz, confezione Self-Service per parete forata	FB Set D 15-35 CE-Zobo	165,00 201,30
Set parti di ricambio ZOBO perni di centraggio (FB-CE 2,5x3,5/ZS e FB-CE 2,5x7,5/ZS), punta di centraggio (FB-CE 3x30/ZB) ed estrattore (FB-Set-D 15-35 CE), per punte per uso forestale CENTROTEC, confezione Self-Service per parete forata		FB-CE/Er-Zobo	19,30 23,55	497268

Utensili CENTROTEC per forare e svasare

		Tipo	Prezzo €*	Cod. prodotto
	Svasatore confezione 1 pz, confezione Self-Service per parete forata Ø 2 - 8 mm	QLS D 2- 8 CE	29,80 36,36	492520
	per la pre-svasatura e l'avvitamento a filo, Ø 5 - 15 mm	QLS D 5-15 CE	36,70 44,77	492521
	Punta con limitatore di profondità metallo duro, limitatore di profondità regolabile, Ø 5 mm, confezione 1 pz, confezione Self-Service per parete forata	BTA HW D 5 CE	42,90 52,34	492522
	Punta di ricambio per punta con limitatore di profondità, metallo duro, Ø 5 mm, confezione 1 pz, confezione Self-Service per parete forata	HW D 5 F.BTA	28,80 35,14	491794
	Punta con svasatore e limitatore di profondità limitatore di profondità regolabile, Ø 3,5 mm, confezione 1 pz, confezione Self-Service per parete forata	BSTA HS D 3,5 CE	56,20 68,56	492523
	Punta di ricambio per punta con svasatore e limitatore di profondità, Ø 3,5 mm, confezione 5 pz, confezione Self-Service per parete forata	EB-BSTA D 3,5/5	14,90 18,18	494445
	Punta con svasatore e limitatore di profondità limitatore di profondità regolabile, Ø 4,5 mm, confezione 1 pz, confezione Self-Service per parete forata	BSTA HS D 4,5 CE	59,00 71,98	492524
	Punta di ricambio per punta con svasatore e limitatore di profondità, Ø 4,5 mm, confezione 5 pz, confezione Self-Service per parete forata	EB-BSTA D 4,5/5	14,90 18,18	494446
	Punta con svasatore e limitatore di profondità limitatore di profondità regolabile, Ø 5 mm, confezione 1 pz, confezione Self-Service per parete forata	BSTA HS D 5 CE	62,00 75,64	496451
	Punta di ricambio per punta con svasatore e limitatore di profondità, Ø 5 mm, confezione 5 pz, confezione Self-Service per parete forata	EB-BSTA D 5/5	14,90 18,18	496452
	Punta di centraggio con limitatore di profondità per viti da 5 mm, Ø 5 mm, confezione 1 pz, confezione Self-Service per parete forata	ZB HS D 5 EURO CE	56,20 68,56	492525
	Punta di ricambio per punta di centraggio, Ø 5 mm, confezione 1 pz, confezione Self-Service per parete forata	HS D 5	21,10 25,74	493572
	Dispositivo per avvitare ganci per tutti i trapani avvitatori a batteria Festool con attacco FastFix, Ø 18 mm, confezione 1 pz, confezione Self-Service per parete forata	HD D 18 CE	11,70 14,27	492526
	Adattatore per trapani confezione 1 pz, confezione Self-Service per parete forata	BA-CE CENTROTEC	19,30 23,55	496450
	Punta con svasatore e limitatore di profondità riscontro di profondità regolabile, perfetto per la lavorazione di pavimentazioni terrazze, Ø 4 mm, profondità foro max. 60 mm, confezione 1 pz, confezione Self-Service per parete forata	BSTA HS D 4 L60 CE	61,50 75,03	202392
	Punte di ricambio Longlife per punta con svasatore e limitatore di profondità, durata considerevolmente lunga, poiché la punta è realizzata in pregiato acciaio HSS Böhrler, Ø 4 mm, profondità foro max. 60 mm, confezione 2 pz, confezione Self-Service per parete forata	EB-BSTA D 4/2x	26,00 31,72	202393

Sistemi di guida per forare

		Tipo	Prezzo €*	Cod. prodotto
	Montante del trapano per carpenteria per trapani potenti, facile scorrimento, grazie ad aste di guida precise e cuscinetto scorrevole in bronzo nei binari di guida, stabilità sicura, grazie alla piastra di base rettangolare con superficie di appoggio fresata di precisione, 1 platello di guida per punte da Ø 8-26 mm, 2 x limitatore di profondità, 2 x battuta parallela, 1 riduttore D 57 mm / 43 mm, in cartone			
	profondità foro max. 240 mm, lunghezza punta max. 320 mm, peso 2,8 kg	GD 320	288,80 352,34	768768
	profondità foro max. 380 mm, lunghezza punta max. 460 mm, peso 3,2 kg	GD 460	311,90 380,52	768119
	orientabile, profondità foro max. 310 mm, lunghezza punta max. 460 mm, peso 3,7 kg	GD 460 A	407,10 496,66	769042

	Trapano per scale per trapani a filo e avvitatori a batteria potenti, profondità di foratura precisa grazie all'anello di battuta a regolazione continua, Chiusura a baionetta, per montare e smontare la punta in pochi secondi, Morsetto di fissaggio, prolunga per punta per steccati con codolo Ø 9 mm, anello di regolazione della profondità, paraschegge per telaio angolare, piastra di adattamento, chiave a forcella SW8 e SW10, chiave a spina SW3, punte per steccati Ø 18 - 20-22--25-30 mm, 1 estraattore, 2 x Cono di centraggio CP-WD 2,5x3,5, CP-WD 2,5x7,7, CP-WD 2,5x14,7, Ø punta 10 - 40 mm, in SYSTAINER SYS 1 T-LOC	GD D10-40 A Set	1.033,20 1.260,50	768098
--	--	-----------------	----------------------	---------------

Accessori per avvitatore per cartongesso DWC

		Tipo	Prezzo €*	Cod. prodotto
	Viti per muri a secco AF 55-DWP/DWC, Ø 3,9 mm, in cartone			
	nel caricatore, 1000 pz, filettatura fine, lunghezza 25 mm	DWS C FT 3,9x25 1000x	32,00 39,04	769142
	nel caricatore, 1000 pz, filettatura fine, lunghezza 35 mm	DWS C FT 3,9x35 1000x	32,00 39,04	769143
	nel caricatore, 1000 pz, filettatura grossa, lunghezza 35 mm	DWS C CT 3,9x35 1000x	32,00 39,04	769144
	nel caricatore, 1000 pz, filettatura grossa, lunghezza 45 mm	DWS C CT 3,9x45 1000x	32,00 39,04	769145



Fresare

Panoramica dei prodotti e delle applicazioni	246
Fresatrici verticali OF 1010, OF 1400, OF 2200, CMS-OF	248
Fresatrici da banco TF 1400, TF 2200	253
Multidime MFS 400, MFS 700	254
Dima per piani di lavoro APS	255
Sistema di foratura in serie. VS 600 GE	256
Sistema di foratura in serie LR 32	257
Sistema di lavorazione degli spigoli OF-FH 2200	258
Rifilatori OFK 500, OFK 700	259
Rifilatore MFK 700	261
Fresatrice per coibentati PF 1200	262
Mortasatrice a catena CM 150	263
Accessori e materiale di consumo	264
Il sistema Festool	

Fresare

Panoramica dei prodotti e delle applicazioni

Pagina 248

249

250

253

253

Smussare bordi, fresare aperture, creare profili – tutte queste applicazioni richiedono un programma perfettamente armonizzato di rifilatori e fresatrici verticali.

OF 1010

OF 1400

OF 2200

TF 1400

TF 2200



Applicazioni

Fresatrici verticali

Fresatrici da banco

Fresatura di aperture e cerchi con MFS

Giunzioni angolari di piani con APS

Fresatura di giunzioni angolari con VS 600

Impiego con il sistema di foratura in serie

Fresatura di forme con dima

Fresatura di profili e raggi ridotti

Fresatura di raggi e profili larghi

Fresatura di fughe, battute e scanalature

Lavorare materiali minerali

Fresatura di listelli a filo su pezzi dritti

Fresatura di listelli a filo su pezzi curvi

Fresatura a livello di materiali laminati

Scanalatura precisa di pannelli compositi di alluminio

Esecuzione di mortase fino a 150 mm

Dati tecnici

	1.010	1.400	2.200	1.400	2.200
Potenza [W]	1.010	1.400	2.200	1.400	2.200
Numero di giri a vuoto [giri/min]	10.000 – 24.000	10.000 – 22.500	10.000 – 22.000	10.000 – 22.5000	10.000 – 22.000
Ø pinze di serraggio [mm]	6 – 8	6 – 12,7	6 – 12,7		
Profondità di fresatura [mm]	55	70	80		
Regolazione micrometrica della profondità di fresatura [mm]	8	8	20		
Ø fresa max [mm]	50	63	89	60	60
Ø attacco aspirazione polvere [mm]	27	27/36	36/27	27/36	27/36
Dimensioni piano [mm]				585 x 400	585 x 400
Profondità di mortasatura [mm]					
Numero di giri pignone catena [giri/min]					
Peso [kg]	2,7	4,5	7,8	25,4	29,4

259 — 260 — 261 — 262 — 263

OFK 500

OFK 700

MFK 700

PF 1200

CM 150



Rifilatori

Fresatrice per coibentati

Mortasatrice a catena

06



ideale

adatto

	450	720	720	1.200	2.000
	28.000	10.000 – 26.000	10.000 – 26.000	1.900 – 5.200	
		6 – 8	6 – 8		
			14		
	28	26	32	118	
	27	27	27	27/36	
					100/150
					4.250
	1,4	2,0	1,9	5,4	8,5

Fresare

Fresatrice verticale OF 1010



OF 1010



Tanti dettagli, per lavori perfetti.

Manovrata a mano libera o sul binario di guida, OF 1010 è l'utensile monomanuale ideale. Grazie alle sue dimensioni e al peso limitato, può essere manovrata con precisione lungo spigoli, pezzi rettilinei o curvi.

La piccola per i lavori di fino.

- ▶ Peso minimo e comando a una mano
- ▶ Con impugnatura laterale per la guida facilitata con una sola mano
- ▶ Il blocca-albero consente un semplice cambio della fresa
- ▶ Più sicurezza grazie al freno rapido (OF 1010 EBQ)

Dati tecnici

Potenza (W)	1.010
Giri a vuoto (min ⁻¹)	10.000 - 24.000
Diametro pinze di serraggio (mm)	6 - 8
Regolazione rapida (mm)	55
Regolazione di precisione (mm)	8
Diametro max. fresa (mm)	50
Ø attacco aspirazione polvere (mm)	27
Peso (kg)	2,7



= Elettronica MMC Multi-Material-Control

Dotazione	Prezzo €*	Cod. prodotto
pinza di bloccaggio Ø 8 mm, riscontro laterale, chiave di servizio		
OF 1010 EBQ in cartone	425,00 518,50	574175
OF 1010 EBQ-Plus adattatore per binario di guida, raccogli trucioli, in SYSTAINER SYS 3 T-LOC	460,00 561,20	574335
OF 1010 EBQ-Set adattatore per binario di guida, binario di guida FS 800/2, raccogli trucioli, in SYSTAINER SYS 3 T-LOC	492,00 600,24	574375
OF 1010 EBQ-Set + Box-OF-S 8/10x HW adattatore per binario di guida, binario di guida FS 800/2, raccogli trucioli, box frese, in SYSTAINER SYS 3 T-LOC	666,00 812,52	574384
OF 1010 EBQ-Plus + Box-OF-S 8/10x HW adattatore per binario di guida, raccogli trucioli, box frese, in SYSTAINER SYS 3 T-LOC	633,00 772,26	574383

* Prezzi consigliati non vincolanti.
IVA esclusa. IVA 22% inclusa.
I prezzi potrebbero subire variazioni.

Sistema accessori da pagina 266



Frese da pagina 277





OF 1400



06



La combinazione ideale di potenza e comfort.

- ▶ Piastra base resistente a torsione grazie al doppio fissaggio delle colonne
- ▶ Cambio comodo e veloce della fresa con cricchetto
- ▶ Regolazione della profondità di fresatura precisa a 1/10 mm
- ▶ Freno rapido ed elettronica MMC

Dati tecnici

Potenza [W]	1.400
Giri a vuoto [min ⁻¹]	10.000 – 22.500
Diametro pinze di serraggio (mm)	6 – 12,7
Regolazione rapida (mm)	70
Regolazione di precisione (mm)	8
Diametro max. fresa (mm)	63
Ø attacco aspirazione polvere (mm)	27/36
Peso (kg)	4,5



☐ = Elettronica MMC Multi-Material-Control

Dotazione	Prezzo €*	Cod. prodotto
pinza di bloccaggio Ø 8 mm, pinza di bloccaggio Ø 12 mm, battuta laterale con regolazione di precisione, anello a copiare Ø 30 mm, cappa d'aspirazione superiore, raccogli trucioli, chiave di servizio, in SYSTAINER SYS 4 T-LOC		
OF 1400 EBQ-Plus	635,00 774,70	574341
OF 1400 EBQ-Plus + Box-OF-S 8/10x HW box frese	810,00 988,20	574398

Un eccezionale pacchetto globale.

Con soli 4,5 kg OF 1400 è la più leggera della classe, ma ha profondità di fresatura di 70 mm. Ciò è particolarmente comodo quando si inseriscono rivestimenti o si fresa con dime di fresatura.

* Prezzi consigliati non vincolanti.
IVA esclusa. IVA 22% inclusa.
I prezzi potrebbero subire variazioni.

Sistema accessori da pagina 268



Frese da pagina 277



Fresare

Fresatrice verticale OF 2200

OF 2200



Unica per prestazioni e facilità d'impiego.

Più potente, più semplice, più comoda e più sicura – OF 2200 vi offre un taglio potentissimo, la massima precisione e un elevato comfort ergonomico. Qualunque sia la lavorazione, con OF 2200 avete la soluzione in pugno.



Un'enorme potenza di lavoro.

- ▶ Massimo sviluppo di potenza e perfetto avanzamento nei materiali duri e spessi
- ▶ Lavorazione ergonomica grazie alla battuta laterale sfalsata di 30°
- ▶ Più precisione con l'estrema resistenza alla torsione, grazie al doppio bloccaggio della colonna di guida
- ▶ Sicurezza ottimale con il freno rapido per un immediato arresto della fresa

Dati tecnici

Potenza (W)	2.200
Giri a vuoto (min ⁻¹)	10.000 – 22.000
Diametro pinze di serraggio (mm)	6 – 12,7
Regolazione rapida (mm)	80
Regolazione di precisione (mm)	20
Diametro max. fresa (mm)	89
Ø attacco aspirazione polvere (mm)	36/27
Peso (kg)	7,8



= Elettronica MMC Multi-Material-Control

Dotazione	Prezzo €*	Cod. prodotto
pinza di bloccaggio Ø 8 mm, pinza di bloccaggio Ø 12 mm, anello a copiare Ø 30 mm, raccogli trucioli, chiave di servizio, in SYSTAINER SYS 4 T-LOC		
OF 2200 EB-Plus	889,00 1.084,58	574349
OF 2200 EB-Set	1.221,00	574392
accessori SYSTAINER (cod. prod. 497655)	1.489,62	

* Prezzi consigliati non vincolanti.
IVA esclusa. IVA 22% inclusa.
I prezzi potrebbero subire variazioni.

Sistema accessori da pagina 269



Frese da pagina 277





Migliora ogni volta

Festool mette a disposizione per ogni tipo di applicazione un preciso programma di fresatrici verticali e di rifilatori. Un programma che abbraccia, accanto agli utensili, una vasta offerta di utili accessori di sistema. Anelli di copiatura intercambiabili e solette di scorrimento consentono ad esempio di adattare velocemente la macchina a nuove esigenze applicative. Dime di fresatura multifunzione si regolano con rapidità e precisione alla geometria desiderata. E, se necessario, le fresatrici verticali OF 1010, 1400 e 2200 si possono trasformare in frese da banco stazionarie. Tutti questi esempi sono il risultato della stretta collaborazione con artigiani, per permettere a voi di conseguire i risultati auspicati con quel tanto di efficienza e di rapidità in più.

06

Rapido adeguamento a mutate esigenze.

Le solette di scorrimento e gli anelli di copiatura delle OF 1400/OF 2200 possono essere sostituiti rapidamente senza ricorrere a chiavi di servizio tramite l'attacco FastFix. Altrettanto semplice è la sostituzione delle frese tramite il principio a cricchetto, con cui è possibile serrare e sbloccare l'utensile di fresatura senza manovrare con la chiave.



Più pulizia e più salute sul posto di lavoro.

La soluzione di aspirazione del tutto nuova della OF 2200 garantisce un livello di aspirazione che può raggiungere il 99%. Il collare di aspirazione abbassabile chiude l'area investita dai trucioli durante l'affondamento della sega, ma può essere fissato in alto per usufruire di una vista ottimale sulla traccia in fase di attacco. Il raccogli-trucioli ruotabile di 360° assicura una aspirazione ottimale.

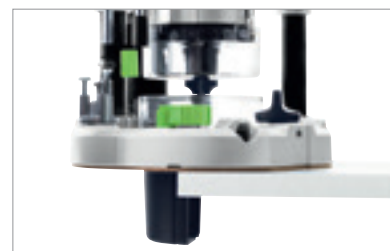

Guida impeccabile.

Inventato e perfezionato da Festool: il binario di guida. Per scanalature e serie di fori che convincono per precisione. Con rivestimento scorrevole per un migliore funzionamento delle macchine e una scanalatura per morsetti a vite e a leva.



Fresare

Portamodulo CMS-OF



CMS-OF



Da mobile a stazionario in un lampo.

Ricorrendo al modulo CMS, le frese verticali si trasformano in frese stazionarie da banco utili per svariate applicazioni. La cappa trasparente garantisce un'efficiente azione aspirante e offre una visuale libera sul pezzo in lavorazione.

La fresatrice verticale per il sistema CMS.

- ▶ Portamodulo per il montaggio di fresatrici verticali
- ▶ La fresatrice verticale può essere usata in modalità stazionaria o anche manualmente
- ▶ Semplice regolazione dell'altezza di fresatura mediante manovella
- ▶ Ampliabile a piacere, per una versatilità di impiego ancora più grande

Dati tecnici

Diametro max. fresa (mm)	60
Misura (mm)	578 x 320
Peso (kg)	10,1

Dotazione	Prezzo €*	Cod. prodotto
CMS-OF staffe di montaggio, battuta di fresatura, dispositivo di pressione, cappa di protezione, in cartone	589,00 718,58	570251

* Prezzi consigliati non vincolanti.
IVA esclusa. IVA 22% inclusa.
I prezzi potrebbero subire variazioni.

Panoramica del sistema CMS da pagina 396



Sistema accessori da pagina 414





TF 1400 / TF 2200



La fresa da banco per il sistema.

- ▶ Set completo composto da unità di base, portamodulo e fresatrice verticale
- ▶ La fresatrice verticale può essere usata in modalità stazionaria o anche manualmente
- ▶ Semplice regolazione dell'altezza di fresatura mediante manovella
- ▶ Ampliabile a piacere, per una versatilità di impiego ancora più grande

Dati tecnici	TF 1400	TF 2200
Potenza [W]	1.400	2.200
Giri a vuoto [min ⁻¹]	10.000 – 22.500	10.000 – 22.000
Diametro max. fresa (mm)	60	60
Dimensioni piano (mm)	585 x 400	585 x 400
Misura portamodulo (mm)	578 x 320	578 x 320
Altezza tavolo aperto (mm)	900	900
Altezza tavolo ripiegato (mm)	316	316
Altezza di lavoro con gambe (mm)	900	900
Ø attacco aspirazione polvere (mm)	27/36	27/36
Peso unità di base (kg)	10,8	10,8
Peso (set) (kg)	25,4	29,4



■ = Elettronica MMC Multi-Material-Control

Dotazione	Prezzo €*	Cod. prodotto
unità di base con gambe ripiegabili, portamodulo, chiave di servizio		
TF 1400-Set	1.506,00	570269
fresatrice verticale OF 1400 EBQ-Plus	1.837,32	
TF 2200-Set	1.729,00	570275
fresatrice verticale OF 2200 EB-Plus, cappa d'aspirazione	2.109,38	

* Prezzi consigliati non vincolanti.
IVA esclusa. IVA 22% inclusa.
I prezzi potrebbero subire variazioni.

Sistema accessori
da pagina 414



Frese
da pagina 277

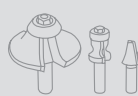

Fresatura comoda di profili in serie

Nella produzione di pezzi in serie, la fresa da banco conquista per gli ingombri ridotti e, contemporaneamente, per le prestazioni precise e vigorose. Ricorrendo a frese con gambo di varia geometria si possono sottoporre a una lavorazione professionale listelli, profili e pezzi di medie e grandi dimensioni.

Fresare

Dima di fresatura multipla MFS

MFS



Multitalento.

La faticosa costruzione di dime e sagome appartiene ora al passato: la multidima di fresatura MFS è perfetta e flessibile per raggi, curve e spigoli o per fresare fianchi scala.



La dima dalle molteplici possibilità.

- ▶ Tagli e raggi assolutamente esatti grazie alla scala di precisione sui profili
- ▶ Perfettamente fedele alla geometria del pezzo, con le battute angolari
- ▶ Fissaggio rapido del pezzo da lavorare con morsetti a leva o a vite grazie alla presenza della scanalatura
- ▶ Espansione sistematica, con prolunghe da 200 mm a 2000 mm

Dati tecnici

Dimensioni: lunghezza x larghezza (mm)	300 x 100
Raggi (mm)	40 - 600

Dotazione	Prezzo €*	Cod. prodotto
2 x battuta angolare, protezione antiribaltamento, inserto per compasso, chiave di servizio, in cartone		
MFS 400	247,50 301,95	492610
MFS 700	387,20 472,38	492611

* Prezzi consigliati non vincolanti.
IVA esclusa. IVA 22% inclusa.
I prezzi potrebbero subire variazioni.

Sistema accessori
da pagina 271



Frese
da pagina 277





APS

Precisione di serie.

- ▶ Per collegamenti complanari e angolari fino a una profondità di 900 mm
- ▶ Per fresare scanalature per cerniere sul lato inferiore del pannello
- ▶ Anche per pannelli larghi oltre 900 mm – utilizzando le apposite slitte di fresatura



Dotazione	Prezzo €*	Cod. prodotto
APS 900	322,80	492727
per collegamento angolare dima, profilo MFS-VP 1000, 3 x Perno, chiave di servizio, in cartone	393,82	

* Prezzi consigliati non vincolanti.
IVA esclusa. IVA 22% inclusa.
I prezzi potrebbero subire variazioni.

Frese
da pagina 277



Unioni fedeli.

Giunzioni pulite ad angolo e in piano non rappresentano più un problema con la dima piano di lavoro. La dima saldamente fissata garantisce risultati assai precisi anche con diversi passaggi successivi in una scanalatura.

Fresare

Sistema di giunzione VS 600

VS 600 GE



Uniti per sempre.

Il sistema di giunzione VS 600 realizza la perfezione artigianale in modo particolarmente razionale. Una precisione straordinaria per incastri a coda di rondine semicoperti e visibili, giunzioni a pettine e giunzioni a spina perfetti al millimetro.



La tradizione incontra la razionalità.

- ▶ Perfezione con sistema: fresatrice verticale, dima e anello di copiatura sono perfettamente coordinati
- ▶ Applicazioni differenti: dagli incastri a coda di rondine alle giunzioni a pettine fino ai classici collegamenti a spina
- ▶ Massima versatilità, grazie al cambio dima effettuabile senza utensili
- ▶ Lunga durata grazie alla robusta costruzione in alluminio con ganasce di pressione in acciaio

Dati tecnici

Spessore pezzo (a seconda della giunzione) (mm)	6 - 29
Larghezza massima del pezzo da lavorare (mm)	600

Dotazione	Prezzo €* Cod. prodotto
VS 600 GE in cartone	415,70 488876 507,15

Per l'impiego del sistema di giunzione VS 600 GE sono assolutamente necessari una multidima di fresatura ed un utensile di fresatura adeguato.

* Prezzi consigliati non vincolanti.
IVA esclusa. IVA 22% inclusa.
I prezzi potrebbero subire variazioni.

Dime di fresatura
da pagina 272



Frese
da pagina 277



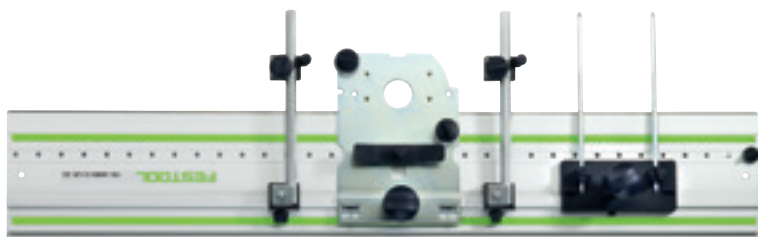

LR 32



Fori in serie.

- ▶ con il sistema di dime forate LR 32, composto dal binario di guida FS 1400/2-LR 32 o FS 2424/2-LR 32 e un set di dime preforate è possibile eseguire una serie di fori precisi con distanza di 32 mm
- ▶ allineato in modo rapido e parallelo grazie al binario di guida LR 32

Dotazione	Prezzo €*	Cod. prodotto
piastra di guida, dispositivo di centraggio, 2 x Riscontro longitudinale		
LR 32 Set 2 x riscontro laterale, in cartone	225,30 274,87	583290
LR 32-SYS chiave di servizio, fresa per cerniere HM Ø 35 mm, punta per giunzione a spina HW Ø 5 mm (a tettuccio), punta per giunzione a spina HM Ø 5 mm (con punta di centraggio), 2 riscontri laterali con cursore regolabile, morsetti FSZ 120, in SYSTAINER SYS 1 T-LOC	441,30 538,39	584100

Dime forate precise da usare con binario di guida.

Per rendere semplicissima l'esecuzione di fori a distanze regolari basta utilizzare i binari di guida forati. Questi binari sono infatti dotati di fori passo 32 lungo i quali viene guidata una fresatrice verticale rendendo il lavoro semplice e veloce. Grazie all'intelligente tecnologia a bilico è possibile spostare il perno d'incastro per il foro successivo. Il tutto rende semplicissima l'esecuzione perfetta di fori a distanze regolari.

* Prezzi consigliati non vincolanti.
IVA esclusa. IVA 22% inclusa.
I prezzi potrebbero subire variazioni.

Sistema accessori da pagina 273

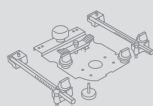

Fresare

Sistema di lavorazione degli spigoli OF-FH 2200



OF-FH 2200



Fresare delle guarnizioni

La scanalatura di porte spesso è un compito adatto alle fresatrici stazionarie. Con il supporto di fresatura Festool e la fresatrice verticale è possibile eseguire il lavoro anche in loco con ottimi risultati. E grazie all'aspirazione integrabile anche l'ambiente rimane privo di polvere.

Fresatura sicura e precisa di scanalature di guarnizione.

- ▶ per guidare in sicurezza la fresatrice verticale Festool anche sui bordi stretti
- ▶ riscontri laterali regolabili di 60 mm
- ▶ dispositivo di fresatura di alta qualità in vetro acrilico robusto e massiccio
- ▶ utilizzato per fresare in sicurezza le guarnizioni delle porte automatiche

Dotazione	Prezzo €*	Cod. prodotto
OF-FH 2200 in cartone	212,20 258,88	495246

* Prezzi consigliati non vincolanti.
IVA esclusa. IVA 22% inclusa.
I prezzi potrebbero subire variazioni.

Sistema accessori
da pagina 273

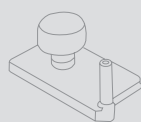



OFK 500



06



Il professionista degli spigoli.

- ▶ Regolazione della profondità di fresatura precisa a 1/10 mm
- ▶ Adattamento ottimale delle frese al foro della soletta a evitare errori di fresatura
- ▶ Precisa concentricità grazie al collegamento stabile fra fresa e motore
- ▶ Cambio fresa semplice e rapido grazie al blocca-albero

Dati tecnici

Potenza [W]	450
Giri a vuoto [min ⁻¹]	28.000
Diametro max. fresa (mm)	28
Ø attacco aspirazione polvere (mm)	27
Peso [kg]	1,4



Dotazione	Prezzo €*	Cod. prodotto
cappa d'aspirazione		
OFK 500 Q R3	311,00	574184
fresa per raggi HW R3-OFK, in cartone	379,42	
OFK 500 Q-Plus R2	350,00	574357
fresa a raggio concavo HW R2-OFK, in SYSTAINER SYS 2 T-LOC	427,00	
OFK 500 Q-Plus R3	350,00	574355
fresa per raggi HW R3-OFK, in SYSTAINER SYS 2 T-LOC	427,00	

Un utensile per tutti gli spigoli.

La OFK 500 è straordinariamente leggera e ha un baricentro in posizione ideale. Ciò la rende estremamente maneggevole per l'impiego in orizzontale e in verticale. La distanza breve tra fresa e piano di fresatura impedisce un eventuale scivolamento lungo lo spigolo, garantendo così dei risultati perfetti.

* Prezzi consigliati non vincolanti.
IVA esclusa. IVA 22% inclusa.
I prezzi potrebbero subire variazioni.

Sistema accessori da pagina 274



Frese da pagina 277



Fresare

Rifilatore OFK 700

OFK 700



Convincente in rettilineo e in curva.

Tra i rifilatori, OFK 700 EQ risulta un vero multitaleto. Rende la fresatura a filo di spigoli e superfici sporgenti un semplice esercizio. Non importa se il pezzo in lavorazione è di piccole o grandi dimensioni, se i bordi sono arcuati o rettilinei: l'ampio piano di fresatura, facilmente orientabile, fornisce in ogni posizione di lavoro una superficie di appoggio stabile e una guida sicura della macchina.



Multifunzione sugli spigoli.

- ▶ Piano di fresatura intercambiabile con appoggio grande
- ▶ Risultato di fresatura ottimale grazie al piano inclinato di 1,5°
- ▶ Regolazione della profondità di fresatura precisa a 1/10 mm
- ▶ Tastatore a molla per una fresatura senza riporti

Dati tecnici

Potenza (W)	720
Giri a vuoto (min ⁻¹)	10.000 - 26.000
Diametro max. fresa (mm)	26
Diametro pinze di serraggio (mm)	6 - 8
Profondità massima di fresatura in posizione verticale (mm)	9
Profondità massima di fresatura in posizione orizzontale (mm)	5
Max. larghezza di fresatura (mm)	14
Ø attacco aspirazione polvere (mm)	27
Peso (kg)	2



= Elettronica MMC Multi-Material-Control

Dotazione	Prezzo €*	Cod. prodotto
OFK 700 EQ-Plus	584,00	574359
pinza di bloccaggio Ø 8 mm, cappa d'aspirazione, fresa per rifilare D 19 x 16, chiave di servizio, in SYSTAINER SYS 2 T-LOC	712,48	

* Prezzi consigliati non vincolanti.
IVA esclusa. IVA 22% inclusa.
I prezzi potrebbero subire variazioni.

Sistema accessori da pagina 274



Frese da pagina 277





MFK 700



06

Versatilità nella fresatura dei bordi.

- ▶ Campo di applicazione più ampio, grazie ai piani di fresatura sostituibili
- ▶ Ottima aspirazione integrata direttamente al piano di fresatura
- ▶ Tastatore a molla per una fresatura senza riporti
- ▶ Superficie del piano di fresatura lunga 130 mm, per un risultato di fresatura preciso

Dati tecnici

Potenza [W]	720
Giri a vuoto [min ⁻¹]	10.000 – 26.000
Diametro pinze di serraggio (mm)	6 – 8
Regolazione di precisione (mm)	14
Diametro max. fresa (mm)	32
Ø attacco aspirazione polvere (mm)	27
Peso (kg)	1,9



■ = Elettronica MMC Multi-Material-Control

Dotazione	Prezzo €*	Cod. prodotto
pinza di bloccaggio Ø 8 mm, chiave di servizio, in SYSTAINER SYS 2 T-LOC		
MFK 700 EQ/B-Plus con freno cuscinetto a sfere e raccogli trucioli	382,00 466,04	574453
MFK 700 EQ-Plus fermo laterale con regolazione fine e cappa d'aspirazione, cappa d'aspirazione	448,00 546,56	574369
MFK 700 EQ-Set fermo laterale con regolazione fine e cappa d'aspirazione, piano di fresatura 1,5°, cappa d'aspirazione	567,00 691,74	574364

La fine del bordo perfetto.

La fresa modulare per bordi MFK 700 EQ/B-Plus con tavolo specifico per la fresatura a filo i listelli – anche con spigoli a 45° incollati. Grazie al nuovo freno cuscinetto a sfera con raccogli trucioli integrato lavora in modo ancora più pulito e senza segni.

* Prezzi consigliati non vincolanti.
IVA esclusa. IVA 22% inclusa.
I prezzi potrebbero subire variazioni.

Sistema accessori da pagina 274



Frese da pagina 277



Fresare

Fresatrice per coibentati PF 1200

PF 1200

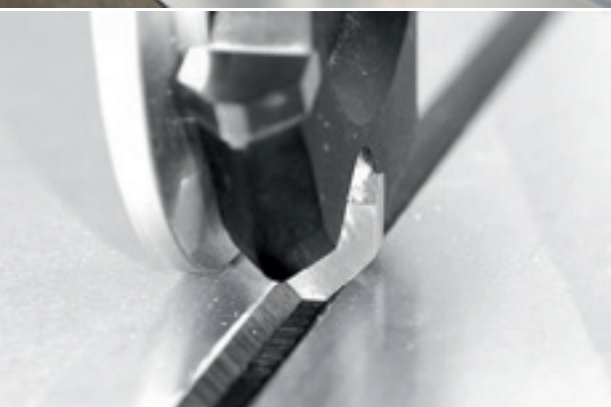

Scanalare. Piegare. Finito.

Progettata espressamente per creare angoli con rapidità e precisione di pannelli compositi di alluminio. In combinazione con il binario di guida, la fresatrice per coibentati PF 1200 si rivela particolarmente adatta per la costruzione di facciate o di stand fieristici. Il rullo di tastatura permette di osservare con esattezza la profondità di fresatura, in modo che la fresa penetri nel materiale solo nella misura consentita dal rullo.



La specialista per la lavorazione dei pannelli compositi in alluminio.

- ▶ Rullo tastatore sostituibile per i diversi spessori del materiale
- ▶ Il peso ridotto consente un trasporto facile e l'impiego mobile
- ▶ Scanalatura di guida per binario di guida
- ▶ Rapido avanzamento della fresa per un lavoro facile e preciso grazie alla fresa a disco

Dati tecnici

Potenza (W)	1.200
Giri a vuoto (min ⁻¹)	1.900 – 5.200
Profondità di fresatura (mm)	0 – 9
Diametro max. fresa (mm)	118
Ø attacco aspirazione polvere (mm)	27/36
Peso (kg)	5,4



= Elettronica MMC Multi-Material-Control

Dotazione	Prezzo €* Cod. prodotto
fresa per scanalature a V 90°, calibro per il sistema di guida FS, chiave di servizio, senza binario di guida, in SYSTAINER SYS 4 T-LOC	
PF 1200 E-Plus Alucobond	1.963,00 574321
rullo tastatore A4	2.394,86
PF 1200 E-Plus Dibond	1.963,00 574322
rullo tastatore D3	2.394,86

* Prezzi consigliati non vincolanti.
IVA esclusa. IVA 22% inclusa.
I prezzi potrebbero subire variazioni.

Frese
da pagina 275





CM 150



Mortasatrice a catena: l'utensile universale per mortase e intagli

- ▶ Guida precisa grazie all'ampio riscontro laterale con regolazione precisa
- ▶ Elevata potenza grazie al potente motore
- ▶ Versatilità d'impiego grazie al vasto assortimento di catene per mortase e intagli
- ▶ Forma compatta e peso ridotto, per una perfetta maneggevolezza

Dati tecnici

Potenza (W)	2.000
Profondità di mortasatura (mm)	100/150
Battuta laterale (mm)	0 - 150
Velocità pignone catena (min ⁻¹)	4.250
Peso (kg)	8,5

Dotazione	Prezzo €*	Cod. prodotto
riscontro laterale, limitatore di profondità, cavo da 10 m, in cartone		
CM 150/28x35x100 A	2.239,00	769535
Assortimento catene per fresa 28 x 35 x 100 A	2.731,58	
CM 150/28x40x100 A	2.239,00	769534
Assortimento catene per fresa 28 x 40 x 100 A	2.731,58	
CM 150/30x30x125 B	2.379,00	769536
assortimento catene per fresa 30 x 30 x 125 B	2.902,38	
CM 150/28x40x150 A	2.322,00	769537
Assortimento catene per fresa 28 x 40 x 150 A	2.832,84	

Il multitalento per la mortasatura.

Con la struttura compatta e il peso ridotto, la mortasatrice a catena CM 150 risulta particolarmente maneggevole, quindi ideale per una successiva finitura del tetto, nella ristrutturazione e nel restauro di vecchie strutture o nell'allestimento dell'orditura del tetto, quando sono necessari ancora adattamenti o interventi successivi da eseguire in cantiere. Con lo stabile e ampio riscontro laterale, la mortasatrice a catena può essere guidata con sicurezza anche nei lavori su travi integrate o sopra testa.

* Prezzi consigliati non vincolanti.
IVA esclusa. IVA 22% inclusa.
I prezzi potrebbero subire variazioni.

**Sistema accessori
da pagina 276**

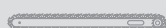

Il sistema Festool.

Perché è molto meglio se davvero tutto combacia: la vasta gamma di accessori di sistema per fresatrici verticali e rifilatori non lascia nessun desiderio inespreso e accelera lo svolgimento dei lavori. Si pensi al binario di guida per fori in serie, utilizzabile anche con i seghetti alternativi e le seghe ad affondamento oppure agli utensili di fresatura perfettamente studiati, all'ampia selezione di anelli di copiatura e alle piastre di scorrimento per le più disparate applicazioni.



Fresare

Accessori e materiale di consumo

Sistema accessori	266
Utensili di fresatura	277



Fresare

Sistema accessori



OF 1010

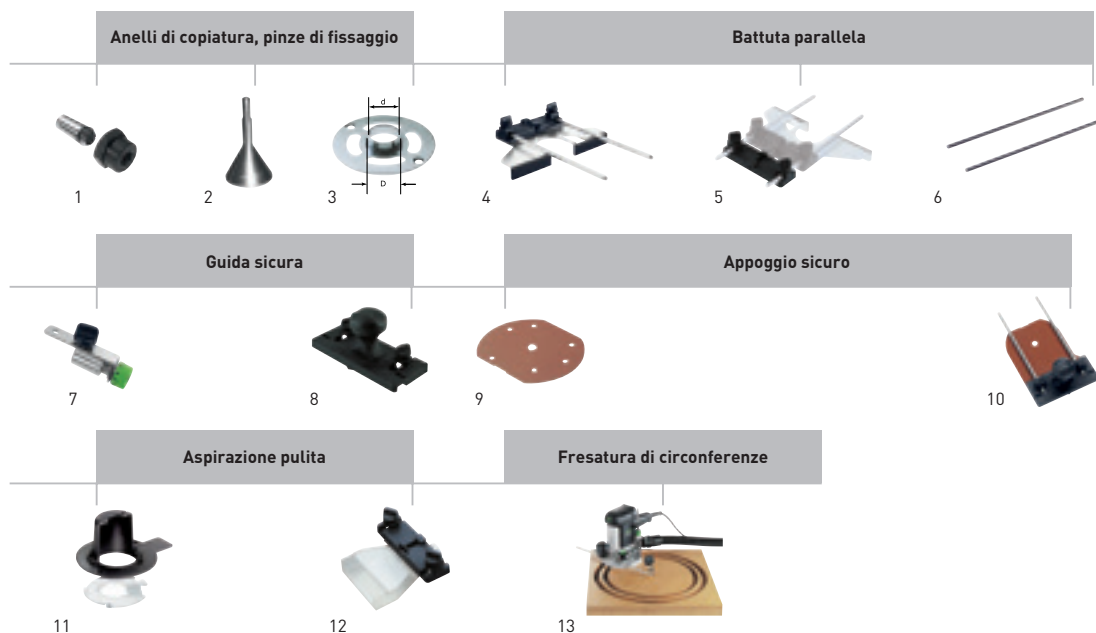

Accessori per la fresatrice verticale OF 1010

Prodotto	Descrizione	Prezzo €*	Cod. prodotto
1 Pinza di bloccaggio SZ-D 6/OF 1000	per MFK/OFK 700, OF 900, OF 1000, OF 1010, KF, con controdado, per diametro gambo fresa Ø 6 mm, confezione Self-Service per parete forata	45,10 55,02	488760
Pinza di bloccaggio SZ-D 6,35/OF 1000	per MFK/OFK 700, OF 900, OF 1000, OF 1010, KF, con controdado, per diametro gambo fresa Ø 6,35 mm (1/4"), confezione Self-Service per parete forata	45,10 55,02	488761
Pinza di bloccaggio SZ-D 8/OF 1000	per MFK/OFK 700, OF 900, OF 1000, OF 1010, KF, con controdado, per codolo fresa Ø 8 mm, confezione Self-Service per parete forata	45,10 55,02	488755
2 Dispositivo di centraggio ZD-OF/D 6,35+8	per tutte le fresatrici Festool, per attacco codolo Ø 6,35 mm e 8 mm per la centratura dell'anello a copiare, confezione Self-Service per parete forata	22,70 27,69	492187
3 Anello a copiare KR D8,5/VS 600-FZ 6	per OF 1010, in borsina	12,10 14,76	490772
Anello a copiare KR-D 10,8/OF 900	per OF 900, OF 1000, OF 1010, KF, D 10,8 mm, d 7,8 mm, confezione Self-Service per parete forata	11,00 13,42	486029
Anello a copiare KR-D 13,8/OF 900	per OF 900, OF 1000, OF 1010, KF, D 13,8 mm, d 10,8 mm, confezione Self-Service per parete forata	11,00 13,42	484176
Anello a copiare KR-D17/OF 900	per OF 900, OF 1000, OF 1010, KF, D 17 mm, d 14 mm, confezione Self-Service per parete forata	11,00 13,42	486030
Anello a copiare KR D17/VS 600-SZ 14	per OF 1010, in borsina	12,10 14,76	490770
Anello a copiare KR-D 24/OF 900	per OF 900, OF 1000, OF 1010, KF, D 24 mm, d 21 mm, confezione Self-Service per parete forata	11,00 13,42	486031
Anello a copiare KR D24/VS 600-SZ 20	per OF 1010, in borsina	12,10 14,76	490771
Anello a copiare KR-D 27/OF 900	per OF 900, OF 1000, OF 1010, KF, D 27 mm, d 24 mm, confezione Self-Service per parete forata	11,00 13,42	486032
Anello a copiare KR-D 30/OF 900	per OF 900, OF 1000, OF 1010, KF, D 30 mm, d 27 mm, confezione Self-Service per parete forata	11,00 13,42	486033
Anello a copiare KR-D 40/OF 900	per OF 900, OF 1000, OF 1010, KF, D 40 mm, d 37 mm, confezione Self-Service per parete forata	11,00 13,42	486034
Adattatore D 12/M12 OF2000	per OF 1400, OF 2000, OF 2200, per frese con filettatura interna M12x1, in borsina	12,50 15,25	487160
4 Riscontro laterale SA-OF 1000	per OF 900, OF 1000, OF 1010, KF, con 2 aste di guida, in cartone	42,00 51,24	489427
5 Regolazione di precisione per riscontro laterale FE-OF 1000/KF	per OF 900, OF 1000, OF 1010, KF, per la rapida e precisa regolazione della battuta laterale, applicabile anche in un secondo tempo, fornitura senza riscontro laterale e aste di guida, confezione Self-Service per parete forata	32,90 40,14	483358
6 aste di guida	Compreso nella dotazione della OF 1010		

Accessori per la fresatrice verticale OF 1010

Prodotto	Descrizione	Prezzo €*	Cod. prodotto
7 Regolazione di precisione per riscontro di guida FE-FS/OF 1000	per OF 900, OF 1000, OF 1010, KF, confezione Self-Service per parete forata	24,50 29,89	488754
8 Riscontro per guida FS-OF 1000	completo di supporto d'appoggio, per l'utilizzo delle fresatrici verticali OF900, OF1000, OF 1010 nel sistema di guida FS, senza barre, confezione Self-Service per parete forata	36,00 43,92	488752
9 Soletta di scorrimento TP-OF	per OF 900, OF 1000, OF 1010, KF, senza foratura centrale Ø 15 mm, confezione Self-Service per parete forata	14,80 18,06	489229
10 Ampliamento piano di lavoro TV-OF 1000	per OF 900, OF 1000, OF 1010, KF, per l'ampliamento della superficie d'appoggio nella lavorazione negli angoli, fornitura senza aste di guida, confezione Self-Service per parete forata	37,10 45,26	488756
11 Raccogli trucioli KSF-OF 1010	per OF 900, OF 1000, OF 1010, per l'aspirazione laterale durante la lavorazione degli spigoli, apertura max. 37 mm, confezione Self-Service per parete forata	19,10 23,30	493180
12 Cuffia d'aspirazione AH-OF 1000	per OF 900, OF 1000, OF 1010, KF, per sistema di giunzione VS 500 / VS 600 e per la fresatura di spigoli, in cartone	21,30 25,99	484453
13 Compasso SZ-OF 1000	per OF 900, OF 1000, OF 1010, KF, per fresare raggi, cerchi e ornamenti su superfici e spigoli, Ø del cerchio 153 - 760 mm, confezione Self-Service per parete forata	21,80 26,60	483922

Fresare

Sistema accessori



OF 1400

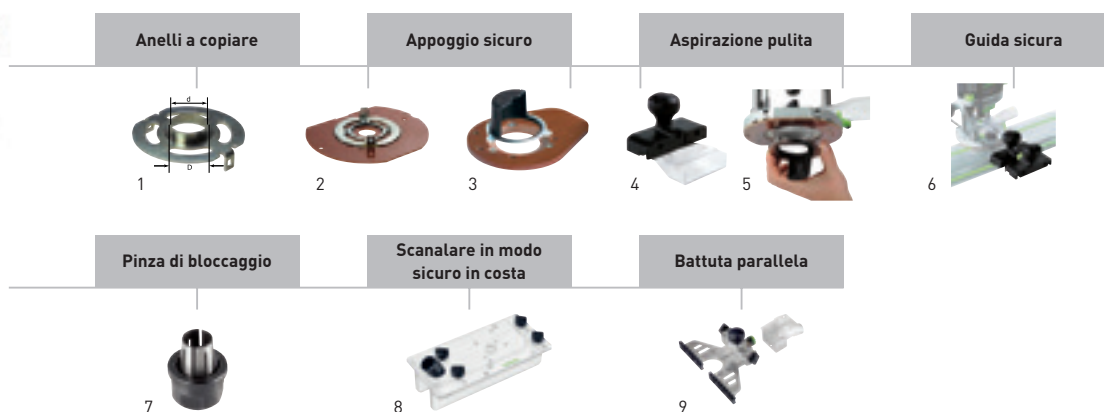

Accessori per la fresatrice verticale OF 1400

Prodotto	Descrizione	Prezzo €*	Cod. prodotto
1 Anello a copiare KR-D 17,0/OF 1400	per OF 1400, D 17 mm, d 14 mm, confezione Self-Service per parete forata	17,90 21,84	493315
Anello a copiare KR-D 24,0/OF 1400	per OF 1400, D 24 mm, d 21 mm, confezione Self-Service per parete forata	18,20 22,20	492183
Anello a copiare KR-D 27,0/OF 1400	per OF 1400, D 27 mm, d 24 mm, confezione Self-Service per parete forata	18,20 22,20	492184
Anello a copiare KR-D 30,0/OF 1400	per OF 1400, D 30 mm, d 27 mm, confezione Self-Service per parete forata	18,20 22,20	492185
Anello a copiare KR-D 40,0/OF 1400	per OF 1400, D 40 mm, d 37 mm, confezione Self-Service per parete forata	18,20 22,20	492186
Anello a copiare KR-D 8,5/OF 1400	per OF 1400 / VS 600, D 8,5 mm, d 6,5 mm, confezione Self-Service per parete forata	18,20 22,20	492179
Anello a copiare KR-D 13,8/OF 1400	per OF 1400 / VS 600, D 13,8 mm, d 10,8 mm, confezione Self-Service per parete forata	18,20 22,20	492180
Anello a copiare KR-D 17,0/OF 1400	per OF 1400 / VS 600, D 17 mm, d 14 mm, confezione Self-Service per parete forata	18,20 22,20	492181
Anello a copiare KR-D 24,0/OF 1400	per OF 1400 / VS 600, D 24 mm, d 21 mm, confezione Self-Service per parete forata	18,20 22,20	492182
2 Soletta di scorrimento LA-OF 1400	per OF 1400, soletta di scorrimento in fibra rinforzata con foro centrale di 20 mm, riduce l'apertura tra il piano fresatrice e il diametro della fresa, diametro max. fresa 37 mm, confezione Self-Service per parete forata	29,90 36,48	492574
3 Soletta di scorrimento con Deviatore trucioli LAS-OF 1400	per OF 1400, per l'aspirazione laterale durante la lavorazione degli spigoli, soletta di scorrimento con supporto di estensione, apertura max. 63 mm, in cartone	108,50 132,37	493233
4 Cuffia d'aspirazione AH-OF 1400	per OF 1400 / VS 600, per l'aspirazione laterale, in cartone	38,70 47,21	492585
5 Raccogli trucioli KSF-OF 1400	per OF 1400, per l'aspirazione laterale durante la lavorazione degli spigoli, confezione Self-Service per parete forata	19,00 23,18	492732
6 Riscontro per guida FS-OF 1400	per OF 1400, con regolazione micrometrica supporto per fresatrice, senza barre, in cartone	61,10 74,54	492601
7 Pinza di bloccaggio SZ-D 6,0/OF 1400/2000/2200	per OF 1400, OF 2000, OF 2200, per diametro gambo fresa Ø 6 mm, confezione Self-Service per parete forata	53,20 64,90	494459
Pinza di bloccaggio SZ-D 8,0/OF 1400/2000/2200	per OF 1400, OF 2000, OF 2200, per codolo fresa Ø 8 mm, confezione Self-Service per parete forata	53,20 64,90	494460
Pinza di bloccaggio SZ-D 10,0/OF 1400/2000/2200	per OF 1400, OF 2000, OF 2200, per diametro gambo fresa Ø 10 mm, confezione Self-Service per parete forata	53,20 64,90	494461
Pinza di bloccaggio SZ-D 12,0/OF 1400/2000/2200	per OF 1400, OF 2000, OF 2200, per diametro gambo fresa Ø 12 mm, confezione Self-Service per parete forata	53,20 64,90	494462
Pinza di bloccaggio SZ-D 6,35/OF 1400/2000/2200	per OF 1400, OF 2000, OF 2200, per frese gambo 6,35 mm, confezione Self-Service per parete forata	53,20 64,90	494463
Pinza di bloccaggio SZ-D 9,53/OF 1400/2000/2200	per OF 1400, OF 2000, OF 2200, per frese gambo 9,53 mm, confezione Self-Service per parete forata	53,20 64,90	494464
Pinza di bloccaggio SZ-D 12,7/OF 1400/2000/2200	per OF 1400, OF 2000, OF 2200, per frese gambo Ø 12,7 mm, confezione Self-Service per parete forata	53,20 64,90	494465
8 Supporto di fresatura OF-FH 2200	per OF 900, OF 1000, OF 1010, OF 1400, OF 2000, OF 2200, grazie al fianco scorrevole, la fresatrice verticale si guida in tutta sicurezza sui bordi stretti, in cartone	212,20 258,88	495246
9 Riscontro laterale SA-OF 1400	per OF 1400, con regolazione millimetrica e cappa d'aspirazione, senza barre, in cartone	46,20 56,36	492636



OF 2200

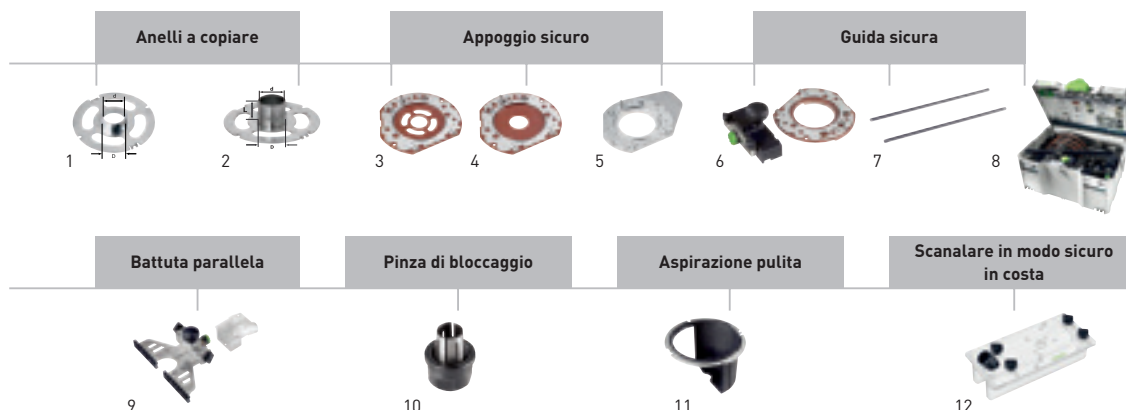

Accessori per la fresatrice verticale OF 2200

Prodotto	Descrizione	Prezzo €*	Cod. prodotto
1 Anello a copiare KR-D 12,7/OF 2200	per OF 2200, D 12,7 mm, d 10 mm, confezione Self-Service per parete forata	17,40 21,23	495339
Anello a copiare KR-D 17,0/OF 2200	per OF 2200, D 17 mm, d 15 mm, confezione Self-Service per parete forata	17,40 21,23	494622
Anello a copiare KR-D 19,05/OF 2200	per OF 2200, D 19,05 mm, d 17 mm, confezione Self-Service per parete forata	17,40 21,23	495340
Anello a copiare KR-D 24,0/OF 2200	per OF 2200, D 24 mm, d 22 mm, confezione Self-Service per parete forata	17,40 21,23	494623
Anello a copiare KR-D 25,4/OF 2200	per OF 2200, D 25,4 mm, d 23 mm, confezione Self-Service per parete forata	17,40 21,23	495341
Anello a copiare KR-D 27,0/OF 2200	per OF 2200, D 27 mm, d 24 mm, confezione Self-Service per parete forata	17,40 21,23	494624
Anello a copiare KR-D 30,0/OF 2200	per OF 2200, D 30 mm, d 27 mm, confezione Self-Service per parete forata	17,40 21,23	494625
Anello a copiare KR-D 34,93/OF 2200	per OF 2200, D 34,93 mm, d 32 mm, confezione Self-Service per parete forata	17,40 21,23	495342
Anello a copiare KR-D 40,0/OF 2200	per OF 2200, D 40 mm, d 37 mm, confezione Self-Service per parete forata	17,40 21,23	494626
Anello a copiare KR-D 30,0/21,5/OF 2200	per OF 2200, anello a copiare di sicurezza extralungo D30, altezza 21mm per l'impiego della fresa per scanalare con placchette riaffilabili N° 497455 e N° 497456, D 30 mm, d 27 mm, confezione Self-Service per parete forata	30,70 37,45	497453
2 Adattatore KRA-ZOLL/OF 2200	per OF 2200, adattatore per anelli a copiare, confezione Self-Service per parete forata	12,00 14,64	494627
3 Soletta di scorrimento LA-OF 2200 D36 CT	per OF 2200, per anelli a copiare < 30 mm, con fori per un'aspirazione ottimale, in cartone	55,20 67,34	494675
4 Soletta di scorrimento LA-OF 2200 D36	per OF 2200, riduce l'apertura tra il piano fresatrice e il diametro della fresa, in cartone	55,20 67,34	494677
5 Supporto AFB-OF 2200	per OF 2200, allargamento dell'appoggio per guidare in modo sicuro la fresatrice verticale lungo i bordi del pezzo, in cartone	66,10 80,64	494682
6 Riscontro per guida FS-OF 2200	per OF 2200, senza aste ST-OF 2200/2, con regolazione millimetrica e piastra di supporto per fresatrice verticale, in cartone	119,40 145,67	494681
7 Barra ST-OF 2200/2	per OF 2200, aste di guida per riscontro laterale e di guida, confezione Self-Service per parete forata	20,10 24,52	495247
8 Set di accessori ZS-OF 2200 M	per OF 2200, adattatore per binario di guida, fermo laterale con regolazione fine e cappa d'aspirazione, aste di guida, anello a copiare Ø 17 mm, anello a copiare Ø 24 mm, anello a copiare Ø 27 mm, anello a copiare Ø 40 mm, soletta di scorrimento D36, soletta di scorrimento per anelli a copiare, allargamento dell'appoggio, in SYSTAINER SYS 3 T-LOC	395,00 481,90	497655

Fresare

Sistema accessori

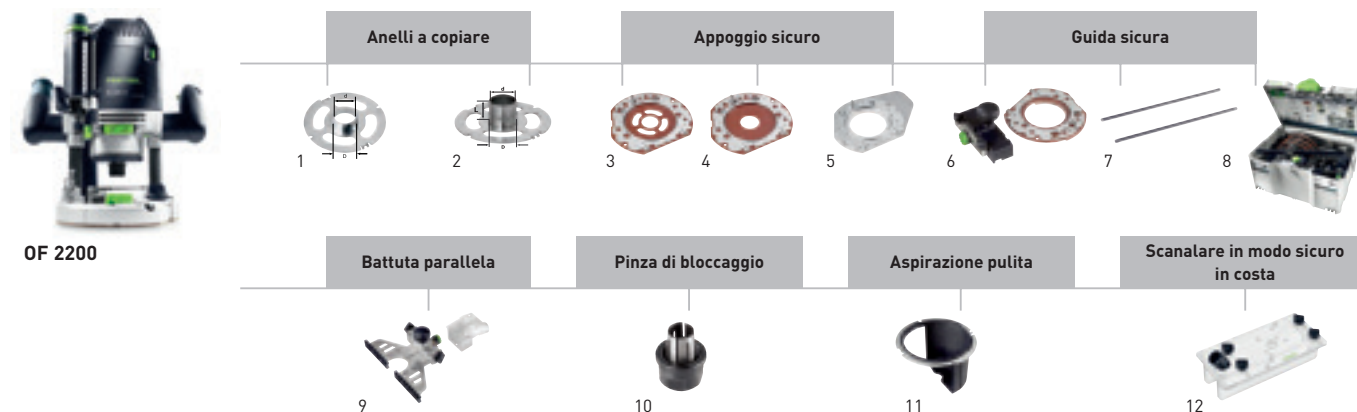

Accessori per la fresatrice verticale OF 2200

Prodotto	Descrizione	Prezzo €*	Cod. prodotto	
9	Riscontro laterale SA-OF 2200	per OF 2200, con regolazione millimetrica e cappa d'aspirazione, senza aste ST-OF 2200/2, in cartone	100,70 122,85	494680
10	Pinza di bloccaggio SZ-D 6,0/OF 1400/2000/2200	per OF 1400, OF 2000, OF 2200, per diametro gambo fresa \varnothing 6 mm, confezione Self-Service per parete forata	53,20 64,90	494459
	Pinza di bloccaggio SZ-D 8,0/OF 1400/2000/2200	per OF 1400, OF 2000, OF 2200, per codolo fresa \varnothing 8 mm, confezione Self-Service per parete forata	53,20 64,90	494460
	Pinza di bloccaggio SZ-D 10,0/OF 1400/2000/2200	per OF 1400, OF 2000, OF 2200, per diametro gambo fresa \varnothing 10 mm, confezione Self-Service per parete forata	53,20 64,90	494461
	Pinza di bloccaggio SZ-D 12,0/OF 1400/2000/2200	per OF 1400, OF 2000, OF 2200, per diametro gambo fresa \varnothing 12 mm, confezione Self-Service per parete forata	53,20 64,90	494462
	Pinza di bloccaggio SZ-D 6,35/OF 1400/2000/2200	per OF 1400, OF 2000, OF 2200, per frese gambo 6,35 mm, confezione Self-Service per parete forata	53,20 64,90	494463
	Pinza di bloccaggio SZ-D 9,53/OF 1400/2000/2200	per OF 1400, OF 2000, OF 2200, per frese gambo 9,53 mm, confezione Self-Service per parete forata	53,20 64,90	494464
	Pinza di bloccaggio SZ-D 12,7/OF 1400/2000/2200	per OF 1400, OF 2000, OF 2200, per frese gambo \varnothing 12,7 mm, confezione Self-Service per parete forata	53,20 64,90	494465
11	Raccogli trucioli KSF-OF 2200	per OF 2200, per l'aspirazione laterale durante la lavorazione degli spigoli, diametro max. fresa 80 mm, confezione Self-Service per parete forata	39,90 48,68	494670
12	Supporto di fresatura OF-FH 2200	per OF 900, OF 1000, OF 1010, OF 1400, OF 2000, OF 2200, grazie al fianco scorrevole, la fresatrice verticale si guida in tutta sicurezza sui bordi stretti, in cartone	212,20 258,88	495246



OF 1010



OF 1400



OF 2200

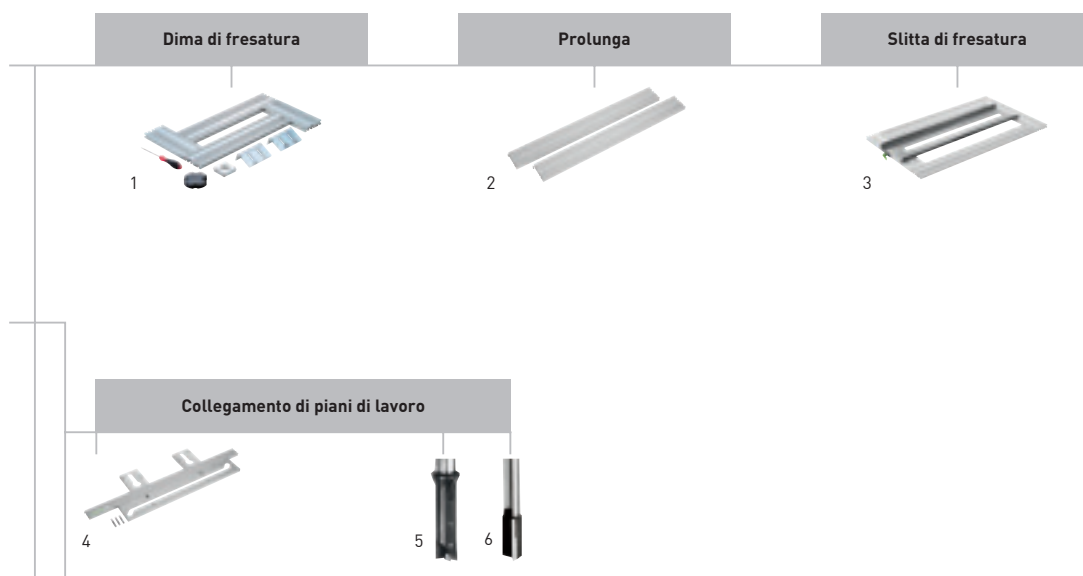

Accessori per la multidima di fresatura MFS

Prodotto	Descrizione	Prezzo €*	Cod. prodotto
1 Multidima di fresatura MFS 400	per tutte le fresatrici con anello a copiare, per fresature rettangolari (300 x 100 mm) o circolari (Ø 600 mm), 2 x battuta angolare, protezione antiribaltamento, inserto per compasso, chiave di servizio, dimensioni: lunghezza x larghezza 300 x 100 mm, raggi 40 - 600 mm, in cartone	247,50 301,95	492610
Multidima di fresatura MFS 700	per tutte le fresatrici con anello a copiare, per fresature rettangolari (600 x 300 mm) o circolari (Ø 1200 mm), 2 x battuta angolare, protezione antiribaltamento, inserto per compasso, chiave di servizio, dimensioni: lunghezza x larghezza 600 x 300 mm, raggi 40 - 1.200 mm, in cartone	387,20 472,38	492611
2 Slitta di fresatura MFS-VP 200	per prolunga di MFS 400, MFS 700, con scala, 2 x profili 200 mm, collegamenti longitudinali, confezione 2 pz, in cartone	92,10 112,36	492722
Slitta di fresatura MFS-VP 400	per prolunga di MFS 400, MFS 700, con scala, 2 x Profilo 400 mm, collegamenti longitudinali, confezione 2 pz, in cartone	107,70 131,39	492723
Slitta di fresatura MFS-VP 700	per prolunga di MFS 400, MFS 700, con scala, 2 x profili 700 mm, collegamenti longitudinali, confezione 2 pz, in cartone	190,00 231,80	492724
Slitta di fresatura MFS-VP 1000	per prolunga di MFS 400, MFS 700, con scala, 2 x profili 1000 mm, collegamenti longitudinali, confezione 2 pz, in cartone	226,00 275,72	492725
Slitta di fresatura MFS-VP 2000	per prolunga di MFS 400, MFS 700, senza scala, 2 x profili 2000 mm, collegamenti longitudinali, confezione 2 pz, in cartone	280,40 342,09	492726
3 Slitta di fresatura MFS-FS	per fresature di grandi dimensioni, per MFS 400, MFS 700, esecuzione 600 mm, diametro anello a copiare 30 mm, in cartone	138,90 169,46	495648
4 Dima per piani di lavoro APS 900	per il collegamento angolare di piani con profondità sino a 900 mm, per diametro di fresatura 14 mm e anello a copiare 30 mm, per collegamento angolare dima, profilo MFS-VP 1000, 3 x Perno, chiave di servizio, in cartone	322,80 393,82	492727
5 Fresa a coltelli reversibili HW gambo 12 mm HW S12 D14/45 WM	per OF 1400, OF 2200, D 14 mm, NL 45 mm, GL 105 mm, confezione Self-Service per parete forata	223,10 272,18	491110
6 Fresa per scanalare gambo 12 mm HW S12 D14/50	D 14 mm, NL 50 mm, GL 100 mm, confezione Self-Service per parete forata	101,40 123,71	491089

Fresare

Sistema accessori



VS 600

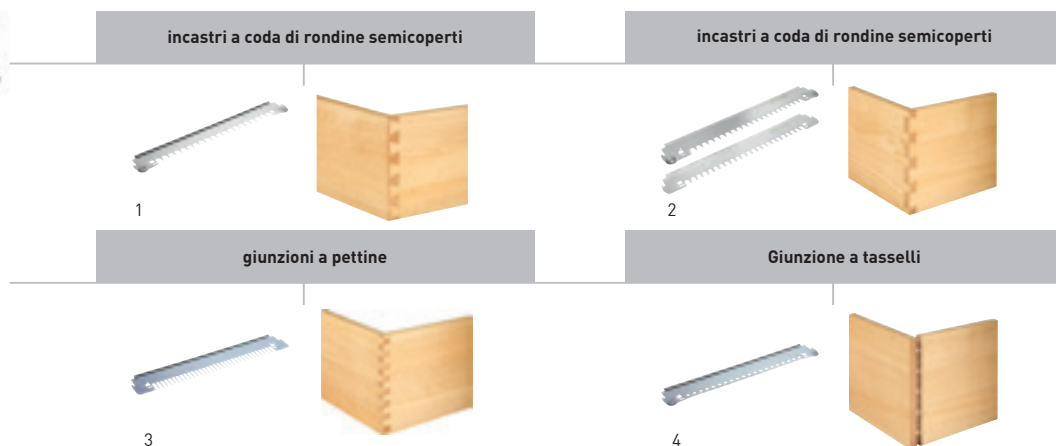

Dime di fresatura e frese per il sistema di giunzione VS 600

Prodotto	Descrizione	Prezzo €*	Cod. prodotto	
1	Dima per incastri coda di rondine chiusa VS 600 SZ 14	per OF 1010, OF 1400, per giunzione a coda di rondine parzialmente coperta, grandezza incastri 14 mm, anello a copiare Ø 17 mm (per OF 1010), spessore del pezzo da lavorare 14 – 20 mm, in cartone	80,20 97,84	488877
	Fresa a coda di rondine HS gambo 8 mm HS S8 D13,8/13,5/15°	per giunzione a coda di rondine parzialmente coperta SZ 14, D 13,8 mm, NL 13,5 mm, GL 46 mm, alpha 15°, confezione Self-Service per parete forata	24,60 30,01	490991
	Fresa e coda di rondine HW gambo 8 mm HW S8 D13,8/13,5/15°	per giunzione a coda di rondine parzialmente coperta SZ 14, D 13,8 mm, NL 13,5 mm, GL 46 mm, alpha 15°, confezione Self-Service per parete forata	43,00 52,46	490992
	Dima per incastri coda di rondine chiusa VS 600 SZ 20	per OF 1010, OF 1400, per giunzione a coda di rondine parzialmente coperta, grandezza incastri 20 mm, anello a copiare Ø 24 mm (per OF 1010), spessore del pezzo da lavorare 21 – 28 mm, in cartone	80,20 97,84	488878
2	Fresa a coda di rondine HS gambo 8 mm HS S8 D20/17/15°	per giunzione a coda di rondine parzialmente coperta SZ 20, D 20 mm, NL 17 mm, GL 49 mm, alpha 15°, confezione Self-Service per parete forata	36,80 44,90	490995
	Fresa e coda di rondine HW gambo 8 mm HW S8 D20/17/15°	per giunzione a coda di rondine parzialmente coperta SZ 20, D 20 mm, NL 17 mm, GL 49 mm, alpha 15°, confezione Self-Service per parete forata	48,60 59,29	490996
	Set dime per incastri a coda di rondine aperta VS 600 SZO 14	per OF 1010, OF 1400, giunzione a coda di rondine aperta, grandezza degli incastri 14 mm, anello a copiare Ø 8,5 mm (per OF 1010), anello a copiare Ø 17 mm (per OF 1010), spessore del pezzo da lavorare 10 – 14 mm, in cartone	138,20 168,60	491152
	Fresa e coda di rondine HW gambo 8 mm HW S8 D14,3/16/10°	per giunzione a coda di rondine aperta SZO 14, D 14,3 mm, NL 16 mm, GL 50 mm, alpha 10°, confezione Self-Service per parete forata	44,70 54,53	491164
3	Set dime per incastri a coda di rondine aperta VS 600 SZO 20	per OF 1010, OF 1400, per giunzione a coda di rondine aperta, grandezza incastri 20 mm, anello a copiare Ø 13,8 mm (per OF 1010), anello a copiare Ø 24 mm (per OF 1010), spessore del pezzo da lavorare 14 – 25 mm, in cartone	138,20 168,60	491153
	Fresa e coda di rondine HW gambo 8 mm HW S8 D20/26/10°	per incastri a coda di rondine aperti SZO 20, D 20 mm, NL 26 mm, GL 58 mm, alpha 10°, confezione Self-Service per parete forata	52,00 63,44	491165
	Fresa a spirale HW gambo 8 mm HW Spi S8 D10/30	per giunzione a pettine FZ 10 e a coda di rondine aperta SZO 20 con precisione particolare nel diametro, D 10 mm, NL 30 mm, GL 60 mm, confezione Self-Service per parete forata	72,10 87,96	490980
	Dima per incastri a pettine VS 600 FZ 6	per OF 1010, OF 1400, per giunzioni a pettine, grandezza degli incastri 6 mm, anello a copiare Ø 8,5 mm (per OF 1010), spessore del pezzo da lavorare 6 – 10 mm, in cartone	71,90 87,72	488879
4	Fresa a spirale HS gambo 8 mm HS Spi S8 D6/16	per giunzione a pettine FZ 6 e a coda di rondine aperta SZO 14 con precisione particolare nel diametro, D 6 mm, NL 16 mm, GL 50 mm, confezione Self-Service per parete forata	58,30 71,13	490978
	Dima per incastri a pettine VS 600 FZ 10	per OF 1010, OF 1400, per giunzioni a pettine, grandezza degli incastri 10 mm, anello a copiare Ø 13,8 mm (per OF 1010), spessore del pezzo da lavorare 10 – 20 mm, in cartone	71,90 87,72	488880
	Fresa a spirale HS gambo 8 mm HS Spi S8 D10/30	per giunzione a pettine FZ 10 e a coda di rondine aperta SZO 20 con precisione particolare nel diametro, D 10 mm, NL 30 mm, GL 60 mm, confezione Self-Service per parete forata	32,80 40,02	490946
	Sistema di giunzione – unità a spina VS 600 DS 32	per OF 1010, OF 1400, giunzione a spina in reticolo passo 32 mm, anello a copiare Ø 13,8 mm (per OF 1010), in cartone	80,20 97,84	488881
4	Fresa per spinare HW gambo 8 mm HW S8 D5/30 Z	con punta di centraggio, D 5 mm, NL 30 mm, GL 53,5 mm, confezione Self-Service per parete forata	27,50 33,55	491066
	Fresa per spinare HW gambo 8 mm HW S8 D6/30 Z	con punta di centraggio, D 6 mm, NL 30 mm, GL 53,5 mm, confezione Self-Service per parete forata	28,40 34,65	491067
	Fresa per spinare HW gambo 8 mm HW S8 D8/30 Z	con punta di centraggio, D 8 mm, NL 30 mm, GL 53,5 mm, confezione Self-Service per parete forata	29,60 36,11	491068
	Fresa per spinare HW gambo 8 mm HW S8 D10/30 Z	con punta di centraggio, D 10 mm, NL 30 mm, GL 53,5 mm, confezione Self-Service per parete forata	32,80 40,02	491069



Sistema di foratura in serie



Sistema di lavorazione degli spigoli



Accessori per il sistema passo 32 e il sistema di lavorazione degli spigoli

Prodotto	Descrizione	Prezzo €*	Cod. prodotto
1	Binari di guida FS 1400/2-LR 32 con serie di fori, lunghezza 1.400 mm, in cartone	112,40 137,13	496939
	Binari di guida FS 2424/2-LR 32 con serie di fori, lunghezza 2.424 mm, in cartone	273,50 333,67	491622
2	Battuta longitudinale LA-LR 32 FS posiziona il primo foro della guida a 9,5, 16 o 32 mm dal bordo del pezzo, confezione 2 pz, confezione Self-Service per parete forata	39,60 48,31	496938
3	Set di foratura LR 32 Set per OF900, OF1000, OF1010, OF 1400 nel sistema di foratura in serie FS-LR32, per l'impiego con binari di guida con fori in serie, piastra di guida, dispositivo di centraggio, 2 x riscontro laterale, 2 x Riscontro longitudinale, in cartone	225,30 274,87	583290
4	Set per foratura in serie LR 32-SYS per OF 900, OF 1000, OF 1010, OF 1400, per l'impiego con binari di guida con fori in serie, piastra di guida, dispositivo di centraggio, chiave di servizio, fresa per cerniere HM Ø 35 mm, punta per giunzione a spina HW Ø 5 mm (a tettuccio), punta per giunzione a spina HM Ø 5 mm (con punta di centraggio), 2 riscontri laterali con cursore regolabile, morsetti FSZ 120, 2 x Riscontro longitudinale, in SYSTAINER SYS 1 T-LOC	441,30 538,39	584100
5	Riscontro laterale SA-LR 32 con cursore di battuta, per l'allineamento parallelo dei binari di guida, in cartone	64,20 78,32	485758
6	Regolazione riscontro AR-LR 32 per OF 900, OF 1000, OF 1010, OF 1400, per il riscontro laterale, in cartone	24,70 30,13	485759
7	Piastra di guida FP-LR 32 per OF900, OF1000, OF1010, OF 1400 nel sistema di foratura in serie FS-LR32, dispositivo di centraggio, in cartone	127,70 155,79	494340
8	Protezione trucioli SF-OF per OF 900, OF 1000, OF 1010, KF, confezione Self-Service per parete forata	32,40 39,53	486242
9	Piastra per listelli UP-OF per OF 900, OF 1000, OF 1010, KF, piastra UP-OF da abbinare al supporto angolare WA-OF per la fresatura a filo di listelli sporgenti in legno massello, confezione Self-Service per parete forata	62,20 75,88	486058
10	Supporto angolare WA-OF per OF 900, OF 1000, OF 1010, OF 1400, KF, necessario per il collegamento del set tastatore KT-OF per la copiatura di pezzi da lavorare, confezione Self-Service per parete forata	36,40 44,41	486052
11	Set di copiatura KT-OF per OF 900, OF 1000, OF 1010, OF 1400, KF, set tastatori KT-OF da abbinare al supporto angolare WA-OF per eseguire lavori di copiatura, confezione Self-Service per parete forata	76,00 92,72	486534
12	Supporto di fresatura OF-FH 2200 per OF 900, OF 1000, OF 1010, OF 1400, OF 2000, OF 2200, grazie al fianco scorrevole, la fresatrice verticale si guida in tutta sicurezza sui bordi stretti, in cartone	212,20 258,88	495246

Fresare

Sistema accessori



OFK 500



OFK 700



MFK 700

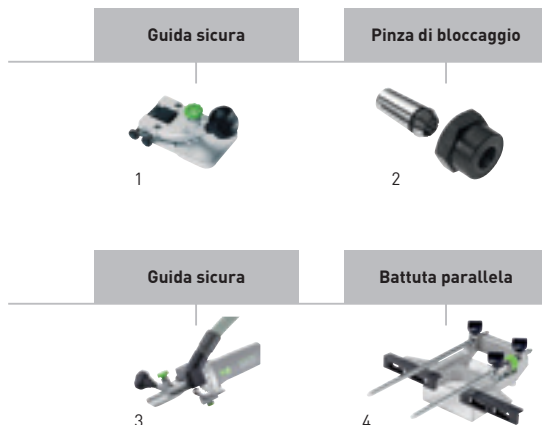

Accessori per i rifilatori OFK 500, OFK 700 e il rifilatore modulare MFK 700

Prodotto	Descrizione	Prezzo €*	Cod. prodotto
1 Piano di fresatura FT 0°	per lavori di fresatura fedeli agli angoli, in cartone	100,70 122,85	491427
2 Pinza di bloccaggio SZ-D 6/OF 1000	per MFK/OFK 700, OF 900, OF 1000, OF 1010, KF, con controdado, per diametro gambo fresa Ø 6 mm, confezione Self-Service per parete forata	45,10 55,02	488760
Pinza di bloccaggio SZ-D 6,35/OF 1000	per MFK/OFK 700, OF 900, OF 1000, OF 1010, KF, con controdado, per diametro gambo fresa Ø 6,35 mm (1/4"), confezione Self-Service per parete forata	45,10 55,02	488761
Pinza di bloccaggio SZ-D 8/OF 1000	per MFK/OFK 700, OF 900, OF 1000, OF 1010, KF, con controdado, per codolo fresa Ø 8 mm, confezione Self-Service per parete forata	45,10 55,02	488755
3 Piano di fresatura FT-MFK 700 1,5° Set	per MFK/OFK 700, pattino di avviamento, cappa d'aspirazione, in cartone	140,80 171,78	495165
4 Riscontro laterale SA-MFK 700	per MFK 700, con regolazione di precisione, cappa d'aspirazione, 2 x aste di guida, in cartone	59,40 72,47	495182



PF 1200

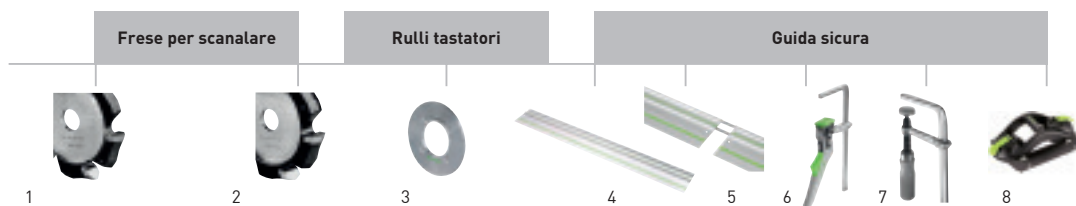

OF 1010

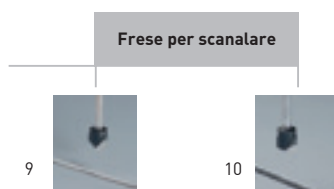

Accessori per fresatrice per coibentati PF 1200, fresatrice verticale OF 1010

Prodotto	Descrizione	Prezzo €*	Cod. prodotto	
1	Frese a scanalare V HW 118x14-90°/Alu	424,90 518,38	491470	
2	Frese a scanalare V HW 118x18-135°/Alu	480,30 585,97	491471	
3	Rulli tastatori per fresatrice per coibentati alluminio D2	35,50 43,31	491542	
	Rulli tastatori per fresatrice per coibentati alluminio D3	35,50 43,31	491543	
	Rulli tastatori per fresatrice per coibentati alluminio D4	35,50 43,31	491544	
	Rulli tastatori per fresatrice per coibentati alluminio D6	35,50 43,31	491545	
	Rulli tastatori per fresatrice per coibentati alluminio A3	35,50 43,31	491538	
	Rulli tastatori per fresatrice per coibentati alluminio A4	35,50 43,31	491539	
	Rulli tastatori per fresatrice per coibentati alluminio A6	35,50 43,31	491540	
4	Binari di guida	da pagina 400		
5	Raccordo di giunzione FSV	per la giunzione di due binari di guida per pezzi lunghi, confezione 1 pz, confezione Self-Service per parete forata	16,70 20,37	482107
6	Morsetto con bloccaggio a leva FS-HZ 160	per FS/2, MFT, versione in acciaio, apertura 160 mm, confezione Self-Service per parete forata	52,20 63,68	491594
7	Morsetto FSZ 120	per FS/2, MFT, versione in acciaio, apertura 120 mm, confezione 2 pz, confezione Self-Service per parete forata	37,90 46,24	489570
	Morsetto FSZ 300	per FS/2, MFT, versione in acciaio, apertura 300 mm, confezione 2 pz, confezione Self-Service per parete forata	46,70 56,97	489571
8	Doppia ventosa GECKO DOSH	da pagina 401		
9	Fresa per scanalature a V - HW gambo 8 mm HW S8 D18-90° (Alu)	72,10 87,96	491444	
10	Fresa per scanalature a V - HW gambo 8 mm HW S8 D18-135° (Alu)	72,10 87,96	491443	

Fresare

Sistema accessori



CM 150



Accessori per mortasatrice a catena CM 150

Prodotto	Descrizione	Prezzo €*	Cod. prodotto
1 Sistema di guida GM 145	per set di catene 100-150 mm di lunghezza, per mortasare, ammortizzatore pneumatico, limitatore di profondità, riscontro laterale, profondità di mortasatura con catena fresatrice 100: 95 mm, profondità di mortasatura con catena fresatrice 125: 120 mm, profondità di mortasatura con catena fresatrice 150: 145 mm, riscontro laterale regolabile 5 - 150 mm, peso 4,8 kg, in cartone	524,00 639,28	769541
2 Set frese a catena MF-CM 28x35x100 A	per CM 150, CMP 150, larghezza taglio e catena 28 mm, lunghezza intaglio 35 mm, profondità di intaglio 100 mm, in cartone	777,50 948,55	769547
Set frese a catena MF-CM 28x40x100 A	per CM 150, CMP 150, larghezza taglio e catena 28 mm, lunghezza intaglio 40 mm, profondità di intaglio 100 mm, in cartone	757,80 924,52	769548
Fresa a catena MC-CM 28x35/40x100 A	per set mortasatura MF-CM 28 x 35/40 x 100 A, MF-CMP 28 x 35/40 x 100 A, Singola catena per la fresa per dotazione, lunghezza intaglio 35 mm, profondità di intaglio 100 mm, in cartone	347,80 424,32	769551
Set frese a catena MF-CM 28x40x150 A	per CM 150, CMP 150, larghezza taglio e catena 28 mm, lunghezza intaglio 40 mm, profondità di intaglio 150 mm, in cartone	840,00 1.024,80	769549
Fresa a catena MC-CM 28x40x150 A	per set per mortasatura MF-CMP 28 x 40 x 150 A, MF-CMP 28 x 40 x 150 A, Singola catena per la fresa per dotazione, lunghezza intaglio 40 mm, profondità di intaglio 150 mm, in cartone	370,30 451,77	769552
Set frese a catena MF-CM 30x30x125 B	per CM 150, CMP 150, larghezza taglio e catena 28 mm, lunghezza intaglio 30 mm, profondità di intaglio 125 mm, in cartone	886,90 1.082,02	769550
Fresa a catena MC-CM 30x30x125 B	per set per mortasatura MF-CM 30 x 30 x 125 B, MF-CMP 30 x 30 x 125 B, Singola catena per la fresa per dotazione, lunghezza intaglio 30 mm, profondità di intaglio 125 mm, in cartone	470,10 573,52	769553

Una qualità incondizionata non accetta compromessi. Per questo motivo Festool consiglia l'uso di frese originali Festool per tutte le sue fresatrici. Fabbricate con la medesima cura come le macchine stesse, con acciai di pregio e metallo duro altamente resistente all'usura. Con taglienti che si distinguono per l'elevata qualità e densità dei microgranuli che li compongono. E con la geometria ottimale per ottenere risultati di classe e durare a lungo.

Il materiale più idoneo al tipo di applicazione

HW metallo duro in carburo di tungsteno

Per la lavorazione di legno duro, pannelli e plastiche le frese HW sono le più adatte.

HS Acciaio ad alte prestazioni

Questo acciaio si addice per la fresatura di materiali teneri, come ad es. legno d'abete o di pino, per la sua resistenza termica e meccanica.

CONSIGLIO

Per una fresatura ottimale le frese dovrebbero essere sempre bloccate il più in basso possibile, come indicato dal segno sul codolo della fresa.

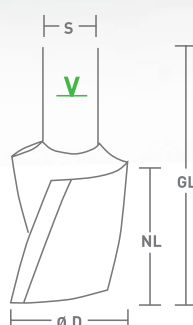

- GL** Lunghezza totale (mm)
- NL** Lunghezza utile (mm)
- D** Diametro fresa (mm)
- s** Diametro del gambo (mm)
- alpha** Angolo di smusso (°)
- R** Raggio (mm)
- V** Segno di bloccaggio minimo
- n max.** = numero di giri massimo della fresa
- HW** metallo duro in carburo di tungsteno
- HS** Acciaio ad alte prestazioni

Competenza nella fresatura – gli utensili di fresatura Festool.

Con gli utensili di fresatura Festool potete gestire in sicurezza ed al meglio molte applicazioni. Macchine, fresatrici e utili accessori – il massimo della competenza da un unico fornitore.

Fresa a disco per scanalature

da pagina 294



Frese per spine

da pagina 295

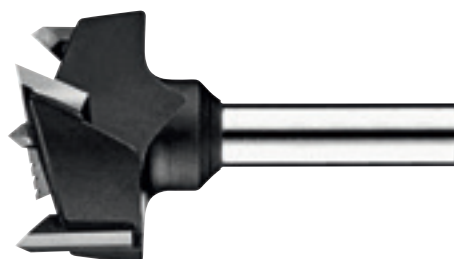

Fresa per forare

da pagina 294



Fresa spirale per scanalature

da pagina 282

Fresa a scanalare HW

da pagina 280



Fresa per scanalare con coltelli reversibili
da pagina 283



Fresa di sistema OFK 500
da pagina 302

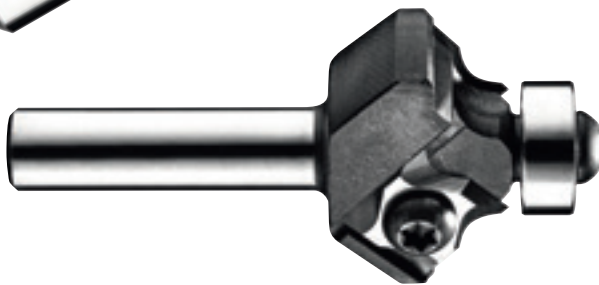

Fresa a raggio concavo con piastrina reversibile
da pagina 301



Fresa per scanalature e mandrino portafresa
da pagina 294

Fresa speciale per materiali minerali
da pagina 304

Fresare

Utensili di fresatura

Frese per scanalare

HW
s = 8

Fresa per scanalature HW, in metallo duro con tagliente di base, gambo 8 mm

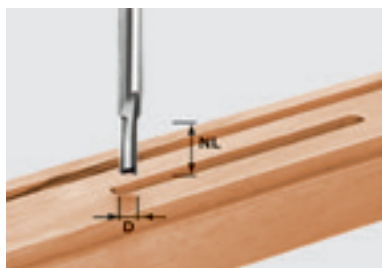

D	NL	GL	Prezzo €*	Cod. prodotto
3	6	45	35,20 42,94	490952
4	10	45	35,20 42,94	490953
5	12	45	35,90 43,80	490954
6	14	55	36,60 44,65	490955
7	17	55	38,60 47,09	490956
8	20	55	39,60 48,31	490957
8	30	60	45,20 55,14	491647

Nessun compromesso.

Il tagliente di base affilato in metallo duro offre una maggiore durata utile nel penetrare materiali pannellati

HW
s = 8

Frese HW con taglienti di base, gambo 8 mm



** per giunzioni a pettine con VS 600 Festool, con eccezionale fedeltà nel diametro

D	NL	GL	Prezzo €*	Cod. prodotto
9	23	55	33,20 40,50	490958
10	20	60	33,50 40,87	490959
10	25	60	36,20 44,16	490960 **
10	30	60	39,20 47,82	491648
11	20	60	36,80 44,90	490961
12	20	60	37,90 46,24	490962
12	30	60	41,40 50,51	491649
13	20	60	39,60 48,31	490963
14	20	60	40,20 49,04	490964
15	20	60	43,00 52,46	490965
16	20	60	47,30 57,71	490966
16	30	65	48,20 58,80	490967
18	20	60	50,30 61,37	490968
18	30	65	50,70 61,85	490969
19	20	60	51,40 62,71	490970
20	20	60	51,70 63,07	490971
20	30	65	53,10 64,78	490972
22	20	60	55,10 67,22	490973
24	20	60	58,60 71,49	490974
25	20	60	64,80 79,06	490975
30	20	60	72,10 87,96	490976

Lunga durata anche in affondamento.

La fresa per scanalature HW è la scelta ideale per chi desidera ottenere risultati perfetti nei lavori di perforazione, creazione di scanalature e di battute ai bordi o di fresatura di fori allungati. Si caratterizza per precisione e per la lunga durata, e facilita l'operazione di inizio perforazione.

Tagliente applicato.

Dopo 60 forature in un piano cucina (profondità 30 mm): il tagliente presenta solo leggeri segni di usura.



Tagliente ricavato per affilatura.

Dopo 60 forature nel piano di lavoro della cucina (profondità 30 mm): tagliente spuntato.



Frese per scanalare

HW
s = 12

Frese HW con taglienti di base, gambo 12 mm



D	NL	GL	Prezzo €*	Cod. prodotto
10	35	90	64,10 78,20	491086
12	40	90	③ 67,00 81,74	491087
13,2	35	85	① 85,00 103,70	493789
14	40	85	79,20 96,62	491088
14	50	100	101,40 123,71	491089
15	35	85	② 95,30 116,27	493790
16	45	90	81,90 99,92	491090
16	60	100	104,30 127,25	491091
18	45	90	87,80 107,12	491092
20	45	90	④ 92,30 112,61	491093
22	45	90	99,10 120,90	491094
24	45	90	104,30 127,25	491095
30	35	90	139,50 170,19	491096

Frese per scanalature HW «Schall-Ex» e «Planet»

La soluzione ideale per chi deve applicare guarnizioni per porte automatiche in loco.

Misure utili Tipi di guarnizioni

Guarnizione	Larghezza (mm)	Profondità	Tipo di fresa
Planet HS	13,1	30	①
Schall-Ex L	14,8	32	②
Schall-Ex RD	14,8	28	②
Isolanti interni	12,0	40	③
Doppia tenuta	12,0	40	③
Schall-Ex Ultra	19,7	30	④

HS
s = 8

Frese per scanalare HS monotagliente, gambo 8 mm

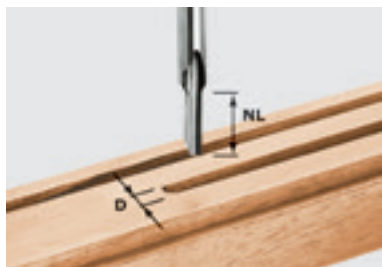

D	NL	GL	Prezzo €*	Cod. prodotto
3	8	45	17,30 21,11	490941
4	15	48	17,30 21,11	490942
5	12	50	17,30 21,11	490943

Fresare

Utensili di fresatura

Box frese, frese elicoidali per scanalature

Box frese



Prezzo €* Cod. prodotto

Dotazione box frese

Fresa per rifilare HW D12,7/NL25 KL,	246,60	498979
punta per tasselli HW D5 x 30 Z,	300,85	
fresa per scanalature HW D10/20 con		
tagliante di foratura,		
fresa per scanalature HW D18/30 con		
tagliante di foratura,		
fresa a raggio concavo HW D16,7/R2 KL,		
fresa a raggio concavo HW D25,5 R6,3 KL,		
fresa a raggio concavo HW D31,7 R9,5 KL,		
fresa a smussare HW D36/45° KL,		
fresa a disco per scanalature HW D40 x 4,		
mandrino portafresa per fresa a disco per		
scanalature KL 16,		
fresa per incastri HW D13,8/15°		

Set di frese per professionisti.

Il Box frese comprende undici frese per le applicazioni più importanti e frequenti. Ne risulta così un vantaggio economico rispetto al singolo acquisto. Nel set frese, le singole frese sono facili da ritrovare e sono riposte in modo sicuro in un apposito contenitore trasparente.

HS
s=8

Frese a spirale con taglianti di base, gambo 8 mm

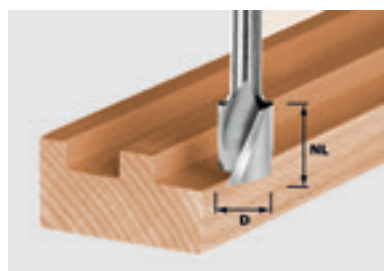

** per giunzioni a pettine con VS 600 Festool, con eccezionale fedeltà nel diametro

D	NL	GL	Prezzo €*	Cod. prodotto
6	16	50	28,40	490944 **
			34,65	
8	19	50	21,80	490945
			26,60	
10	30	60	32,80	490946 **
			40,02	
12	20	52	26,90	490947
			32,82	
14	20	52	29,60	490948
			36,11	
16	20	52	32,80	490949
			40,02	
18	25	57	37,90	490950
			46,24	
20	25	57	40,70	490951
			49,65	

I multitalenti.

La fresa elicoidale per scanalature HS e la fresa elicoidale per scanalature HW in metallo duro pieno: avanzano rapide per creare scanalature, bordi di battuta, fori ad asola e per perforare e fresare a copiatura. I trucioli sono asportati egregiamente dal tagliante a spirale, così da lasciare sempre pulita la scanalatura.



Fresa elicoidale per scanalature, fresa per scanalature con coltelli reversibili

HW
s = 8

Frese a spirale HW in metallo duro con tagliente di base, gambo 8 mm

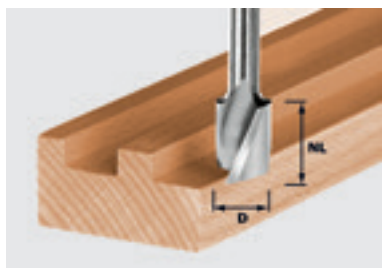

D	NL	GL	Prezzo €*	Cod. prodotto
4	10	45	55,20 67,34	490977
6	21	50	58,30 71,13	490978
8	25	55	61,80 75,40	490979
10	30	60	72,10 87,96	490980

HW
s = 8

Frese per scanalare HW – con coltelli reversibili – con tagliente di base, gambo 8 mm



D	NL	GL	Prezzo €*	Cod. prodotto
8	20	50	111,90 136,52	491078
10	25	55	113,40 138,35	491079
12	30	61	116,50 142,13	491080
14	30	66	131,70 160,67	492715
16	30	70	128,50 156,77	492716
18	30	70	135,90 165,80	492717

La sua convenienza parla da sola.

I coltelli reversibili assicurano un'esecuzione precisa e alta fedeltà alle quote di fresatura, senza necessità di riaffilatura. Con il cambio rapido della lama si ha a disposizione uno strumento di fresatura sempre affilato e anche conveniente, visto che basta girare la piastrina reversibile.



Accessori per fresa per profilo con coltello HW a un tagliente con tagliente di base, Gambo 8 mm

Placchette di ricambio HW-WP 20x4,1x1,1 (4x) per fresa 491078	53,10 64,78	491386
Placchette di ricambio HW-WP 25x5,5x1,1 (4x) per fresa 491079	56,00 68,32	491387
Placchette di ricambio HW-WP 30x5,5x1,1 (4x) per fresa 491080, 492715	58,90 71,86	491388
Lama reversibile HW-WP 30x12x1,5 (4x) per frese 492716, 492717, 491081, 491120, coltello	72,10 87,96	491393
Placchette di ricambio HW-WP 7,6x12x1,5 (4x) Incisore per frese 492716, 492717, 491081, 491120	48,60 59,29	491390

HW
s = 12

Frese per scanalare HW – con coltelli reversibili – con tagliente di base, gambo 12 mm



D	NL	GL	Prezzo €*	Cod. prodotto
16	50	110	226,20 275,96	497454

Accessori per fresa per scanalare con coltello HM a un tagliente con tagliente di base, gambo 12 mm

Placchette reversibili Wepla Set D 16 2+2 set di placchette di ricambio per fresa 497454	50,30 61,37	497458
--	----------------	---------------

Fresare

Utensili di fresatura

Fresa per scanalare con coltelli reversibili

HW
KN

Frese per scanalare HW – con coltelli reversibili – con tagliente di base, attacco conico diretto

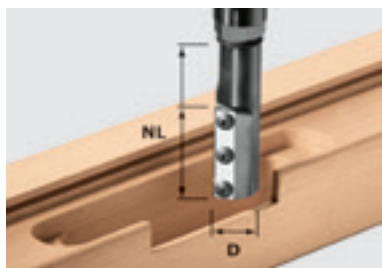

D	NL	GL	Prezzo €*	Cod. prodotto
20	50	110	239,90 292,68	497455
24	50	117	250,60 305,73	497456

Accessori per fresa per profilo con coltello HW a un tagliente con tagliente di base, attacco conico diretto

Lama reversibile Wepla Set D 20 2+2 set di placchette di ricambio per fresa 497455	55,20 67,34	497568
Lama reversibile Wepla Set D 24 2+2 set di placchette di ricambio per fresa 497456	51,60 62,95	497569
Anello a copiare KR-D 30,0/21,5/OF 2200 per OF 2200, anello a copiare di sicurezza extralungo D30, altezza 21mm per l'impiego della fresa per scanalare con placchette riaffilabili N° 497455 e N° 497456, D 30 mm, d 27 mm	30,70 37,45	497453

Per cerniere di telai e ante di porte.

La fresatrice a piastrina reversibile extra lunga è adatta per profondità di fresatura estreme, con attacco conico diretto con Ø 20 e 24 mm. Per lavorare in tutta sicurezza in combinazione con la fresatrice verticale OF 2200 e l'anello di copiatura extra lungo (cod. prodotto 497453).



Fresa a scalini, fresa a quarto di giro, fresa a mezzo giro

HW
s = 12

Frese per gradini HW, gambo 12 mm



D1	D2	NL	T1	Prezzo €*	Cod. prodotto
16,3	12,3	14	9,3	107,50 131,15	492713
20,3	12,3	14	6	113,20 138,10	492714

Una combinazione perfetta con il supporto di fresatura.

La fresa per gradini ed il supporto di fresatura Festool consentono di fresare in modo rapido e preciso scanalature frontali senza oscillazioni e sbandamenti nella battuta.

HW
s = 8

Frese a quartuccio HW, gambo 8 mm

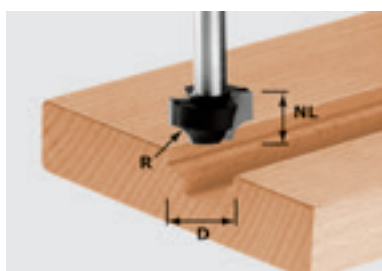

D	NL	GL	R	Prezzo €*	Cod. prodotto
17	10	40	3	55,20 67,34	491004
23	13	45	6	61,80 75,40	491007

Per creazioni decorative nei falsi pannelli

L'affilatura del tagliente primario rende possibile iniziare dal centro del mobile.

HW
s = 8

Fresa a semicerchio HW con cuscinetto guida, gambo 8 mm

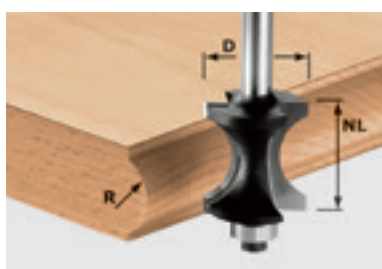

D	NL	GL	R	Prezzo €*	Cod. prodotto
27	28	70	12	86,60 105,65	491139

Accessori per fresa per smussi a semicerchio HW

Cuscinetto guida D12,7 (2x)	15,50	491383
Ø 12,7 mm, Confezione 2 pz	18,91	

Nessun lavoro a metà.

Nella decorazione dei bordi dei pannelli, la fresa per smussi a semicerchio HW esegue lavori completi. Ottimale per pannelli di legno incollato da 28 mm di spessore. Il suo cuscinetto a sfera di avvio guida la fresa direttamente sulla dima e consente di profilare anche le parti arcuate.

Fresare

Utensili di fresatura

Fresa a raggio concavo, fresa a raggio concavo/a smussare

HW
s=8

Frese a raggio HW con cuscinetto guida, gambo 8 mm



** con cuscinetti a sfera Ø 12,7 mm e Ø 9,5 mm compresi nella dotazione

D	NL	GL	R	Prezzo €*	Cod. prodotto
16,7	9	49	2	59,60 72,71	491009
19,1	10	50	3	60,50 73,81	491010 **
20,7	11	51	4	61,10 74,54	491011 **
22,7	12	52	5	61,80 75,40	491012 **
25,5	13,5	54	6,35	63,30 77,23	491013 **
28,7	15	55	8	65,70 80,15	491014 **
31,7	16,5	56	9,5	68,20 83,20	491015 **
38,1	19	59	12,7	75,20 91,74	491016 **
42,7	22	62	15	79,50 96,99	491017 **

Accessori per fresa a raggio concavo HW

Cuscinetto guida D12,7 (2x) Confezione 2 pz, Ø 12,7 mm	15,50 18,91	491383
Cuscinetto guida D 9,53 (2x) Ø 9,53 mm, Confezione 2 pz	27,70 33,79	491382

Un attrezzo, doppio vantaggio.



Con cuscinetto a sfera Ø 12,7 mm per smussare



Con cuscinetto a sfera Ø 9,5 mm per frese ad asta

HW
s=12

Frese a raggio HW con cuscinetto guida, gambo 12 mm



D	NL	GL	R	Prezzo €*	Cod. prodotto
63	32	82	25	146,30 178,49	491107

Accessori per fresa a raggio concavo HW

Cuscinetto guida D12,7 (2x) Confezione 2 pz, Ø 12,7 mm	15,50 18,91	491383
Cuscinetto guida D 9,53 (2x) Ø 9,53 mm, Confezione 2 pz	27,70 33,79	491382

HW
s=8

Frese a raggio HW con cuscinetto guida, gambo 8 mm



D	NL	GL	R	alpha	Prezzo €*	Cod. prodotto
17,5	19	61	6	15	86,60 105,65	491134
23,1	19	60	6	30	91,10 111,14	491135
31,4	18,5	60	6	45	95,40 116,39	491136

Accessori per fresa a raggio concavo HW, Gambo 8 mm

Cuscinetto guida D17,5/15° (2x) per le frese 491134, alpha 15°, D 17,5 mm, Confezione 2 pz	40,00 48,80	491403
Cuscinetto guida D23,1/30° (2x) per le frese 491135, alpha 30°, Confezione 2 pz, D 23,1 mm	40,90 49,90	491404
Cuscinetto guida D31,4/45° (2x) per le frese 491136, Confezione 2 pz, alpha 45°, D 31,4 mm	44,40 54,17	491405



Fresa a smussare/per raggi con placchette reversibili, fresa a smussare

HW
s = 8

Frese a smussare/frese per raggi con placchette reversibili HW con cuscinetto di guida, gambo 8 mm

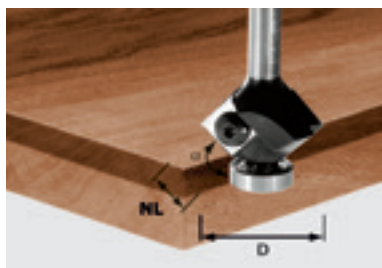

D	NL	GL	alpha	Prezzo €*	Cod. prodotto
27	8	55	45	128,50 156,77	499807

Accessori per fresa per smussi con placchetta di ricambio HW

Cuscinetto guida D12,7 (2x) Ø 12,7 mm, Confezione 2 pz	15,50 18,91	491383
Lama reversibile HW-WP 12x12x1,5 (4x)	44,20 53,92	491391

Calcoli precisi.

La fresa per smussi con piastrina reversibile HW è l'utensile ideale quando ciò che più conta è una durata elevata e un'ottima convenienza unite a una precisione costante. Con l'acquisto di una piastrina reversibile si ottengono quattro durate utili della fresa. Si riducono in tal modo i costi, essendo la piastrina reversibile.

HW
s = 8

Frese a smussare con cuscinetto guida, gambo 8 mm



D	NL	GL	alpha	Prezzo €*	Cod. prodotto
18	11	50	15	57,30 69,91	499801
25,7	25,1	70	15	61,80 75,40	491132
25	11	50	30	58,50 71,37	499800
38,5	25,7	64	30	72,10 87,96	491133
26	7	48	45	62,00 75,64	499799
36	11,5	53	45	57,50 70,15	491025

Accessori per fresa a smussare HW

Cuscinetto guida D12,7 (2x) Ø 12,7 mm, Confezione 2 pz	15,50 18,91	491383
--	----------------	---------------

Una squadra imbattibile.

Grazie a queste frese con gambo è ora possibile riprodurre la famosa forma dei bordi prodotta industrialmente con una fresatrice verticale manuale. Grazie ad una perfetta congiunzione tra fresa a smussare e fresa per arrotondare con cuscinetto a sfera conico.



HW
s = 12

Fresa a smussare HW, gambo 12 mm



D	NL	GL	alpha	Prezzo €*	Cod. prodotto
44	30	80	30	89,50 109,19	491101
55	20	76	45	99,10 120,90	491102

Accessori per fresa a smussare HW

Cuscinetto guida D12,7 (2x) Confezione 2 pz, Ø 12,7 mm	15,50 18,91	491383
--	----------------	---------------

Fresare

Utensili di fresatura

Fresa per scanalature, fresa a raggio convesso

HW
s = 8

Fresa per scanalature con cuscinetto guida, gambo 8 mm

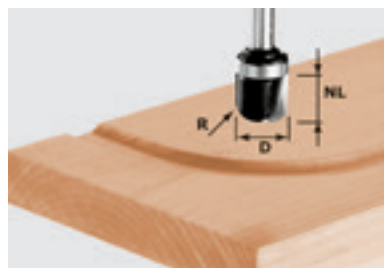

D	NL	GL	R	Prezzo €*	Cod. prodotto
19	16	53	6,4	91,10 111,14	490982

Accessori per fresa raggiata per scanalare HW

Cuscinetto guida D19 (2x)	23,90	491396
Ø 19 mm, Confezione 2 pz	29,16	

Fresare senza anello a copiare.

Le scanalature arcuate o rotonde possono essere fresate senza problemi con questo utensile e con l'ausilio di una dima 1:1. Il calcolo di curve e distanze, che richiedeva un certo tempo, non è più necessario.



HW
s = 8

Fresa raggiata per scanalare, gambo 8 mm



D	NL	GL	R	Prezzo €*	Cod. prodotto
16	25	65	5	76,40 93,21	490981

HW
s = 8

Frese a raggio convesso HW, gambo 8 mm

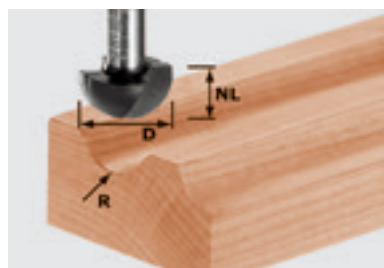

D	NL	GL	R	Prezzo €*	Cod. prodotto
8	8	38	4	34,10 41,60	490983
12,7	10	40	6,35	38,60 47,09	490984
16	11	41	8	43,00 52,46	490985
19,4	11	41	9,7	46,60 56,85	490986
25,4	14	44	12,7	52,20 63,68	490987

HW
s = 12

Frese a raggio convesso HW, gambo 12 mm

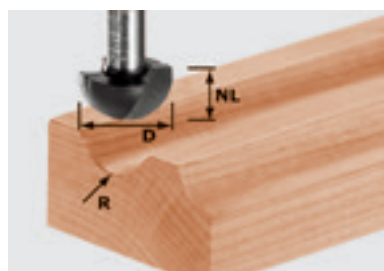

D	NL	GL	R	Prezzo €*	Cod. prodotto
30	20	60	15	94,00 114,68	491104
40	25	65	20	111,90 136,52	491105

HW
s = 8

Frese a raggio convesso HW con cuscinetto guida, gambo 8 mm



D	NL	GL	R	Prezzo €*	Cod. prodotto
25,5	12,7	54	6,35	53,10 64,78	491018
28,7	14	56	8	57,50 70,15	491019
31,7	14,3	56	9,5	60,50 73,81	491020
38,1	16	57	12,7	69,30 84,55	491021

Accessori per fresa a raggio convesso HW

Cuscinetto guida D12,7 (2x)	15,50	491383
Ø 12,7 mm, Confezione 2 pz	18,91	

Fresa a filo, fresa a filo reversibile

HW
s=8

Fresa per rifilare HW con cuscinetto guida, gambo 8 mm

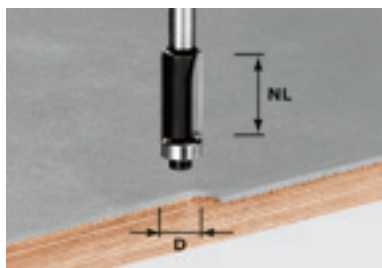

D	NL	GL	alpha	Prezzo €*	Cod. prodotto
12,7	25	65	0	57,50 70,15	491027

Accessori per fresa a filo HW

Cuscinetto guida D12,7 (2x) Ø 12,7 mm, Confezione 2 pz	15,50 18,91	491383
--	----------------	---------------

Adatta per materiali sia spessi che sottili.
Grazie al grosso cuscinetto guida, la fresa con sagoma HW è l'utensile ideale per una fresatura a copiare 1:1 senza problemi.

HW
s=8

Fresa per rifilare HW con cuscinetto guida, gambo 8 mm

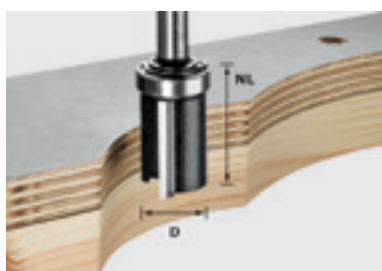

D	NL	GL	alpha	Prezzo €*	Cod. prodotto
19,05	25	62	0	60,50 73,81	491028

Accessori per fresa a filo HW

Cuscinetto guida D19 (2x) Ø 19 mm, Confezione 2 pz	23,90 29,16	491396
--	----------------	---------------



06

HW
s=8

Frese a smussare HW con coltelli reversibili e cuscinetto guida, gambo 8 mm

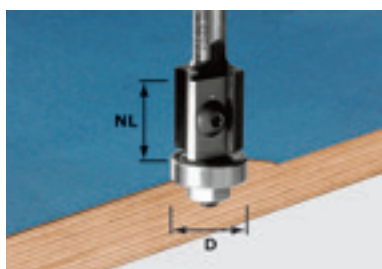

D	NL	GL	alpha	Prezzo €*	Cod. prodotto
19	20	64	0	119,20 145,42	491082
19	12	52	0	128,50 156,77	499806

Accessori per fresa per smussi con placchetta di ricambio HW

Cuscinetto guida D19 (2x) Ø 19 mm	22,10 26,96	491385
Coltelli reversibili per frese	44,20	491392
HW-WP 20x12x1,5 (4x)	53,92	
Lama reversibile	44,20	491391
HW-WP 12x12x1,5 (4x)	53,92	

Precisione anche dopo l'affilatura.

Con le frese tradizionali, dopo la riaffilatura dei taglienti si riduce solitamente il diametro impostato sul cuscinetto a sfera. Ciò comporta la creazione di distanze nella fresatura a filo dei bordi. Con la fresa per smussi con placchetta di ricambio e con cuscinetto a sfere la precisione rimane costante.

Fresare

Utensili di fresatura

Fresa a filo per smussi, fresa a sfinestrare, fresa per gradini

HW s=8 Fresa per rifilare a smusso con cuscinetto guida, gambo 8 mm

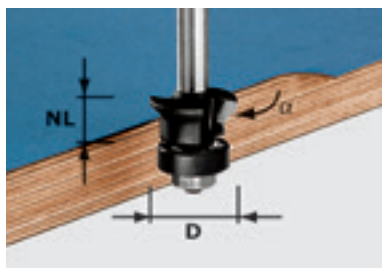

D	NL	GL	Prezzo €*	Cod. prodotto
24	11	54	45,10 55,02	491026

Accessori per fresa a smussare/a filo

Cuscinetto guida D18 (2x)	35,90	491400
Ø 18 mm	43,80	

Un utensile - 3 impieghi.

per fresare a filo i rivestimenti sporgenti ad angolo retto, con uno smusso di 45° o entrambi in un'unica fase di lavoro. Il cuscinetto a sfere con incapsulamento sintetico non lascia tracce e preserva lo spigolo da danneggiamenti.



a filo smussato a filo + smussato

HW s=8 Fresa per sfinestrare HW, gambo 8 mm



D	NL	GL	Prezzo €*	Cod. prodotto
8	19	65	31,10 37,94	491037

Innestare, fresare, fine.

Senza preforature, la fresa per sfinestrare si immerge direttamente nel materiale stratificato. Il contorno predisposto viene fresato a filo lungo la superficie di guida.

HW s=8 Fresa per battute con coltelli reversibili e cuscinetto guida, gambo 8 mm



D	NL	GL	Prezzo €*	Cod. prodotto
38	12	53,7	111,90 136,52	491085 **

Accessori per fresa per gradini con con placchetta reversibile

Lama reversibile	44,20	491391
HW-WP 12x12x1,5 (4x)	53,92	
Cuscinetto guida	63,00	491406
D9,5/12,7/16/19/22	76,86	
Ø 9,5; 12,7; 16; 19; 22 mm		

Versatilità eccezionale.

Sostituendo i cuscinetti a sfere si possono ottenere 5 profondità di battuta differenti con soltanto un corpo base.

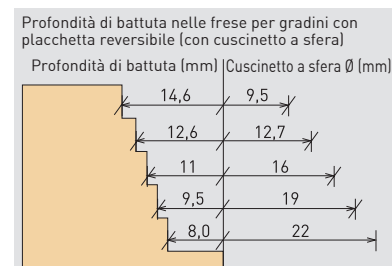

** Dotazione: set di cuscinetti a sfera da Ø 9,5 mm a Ø 22 mm

HW s=8 Fresa per battente con cuscinetto guida, gambo 8 mm



D	NL	GL	Prezzo €*	Cod. prodotto
31,7	12,7	54	55,20 67,34	491022 ***

Accessori per fresa per gradini HW

Cuscinetto guida D12,7 (2x)	15,50	491383
Ø 12,7 mm, Confezione 2 pz	18,91	
Cuscinetto guida	63,00	491406
D9,5/12,7/16/19/22	76,86	
Ø 9,5; 12,7; 16; 19; 22 mm		

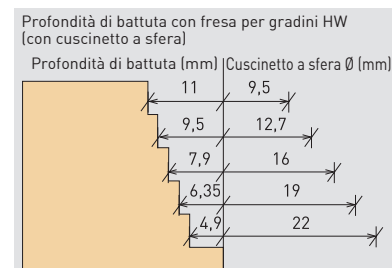

*** Dotazione: 1 cuscinetto a sfere Ø 12,7 mm con profondità battuta 9,5 mm

Fresa per incastri a coda di rondine, fresa per vani maniglie

HW
s=8

Frese per incastri a coda di rondine con rasanti, gambo 8 mm



D	NL	GL	alpha	Prezzo €*	Cod. prodotto
14,3	13,5	46	15	50,10 61,12	490990

Perfetto per gli incastri a coda di rondine.

Con il sistema perfettamente armonizzato composto dalla fresatrice, dalle dime e dalle frese è possibile ottenere in pochi attimi incastri a coda di rondine aperti o chiusi

HW
s=8

Frese per giunzioni a coda di rondine, gambo 8 mm



D	NL	GL	alpha	Prezzo €*	Cod. prodotto
13,8	13,5	46	15	43,00 52,46	490992 **
16	13,5	46	15	51,70 63,07	490993 **
20	17	49	15	48,60 59,29	490996 **
14,3	16	50	10	44,70 54,53	491164 ***
20	26	58	10	52,00 63,44	491165 ***



HS
s=8

Frese per giunzioni a coda di rondine, gambo 8 mm



D	NL	GL	alpha	Prezzo €*	Cod. prodotto
13,8	13,5	46	15	24,60 30,01	490991 **
20	17	49	15	36,80 44,90	490995 **



Per l'impiego con il sistema di giunzioni VS 600:

** per incastri a coda di rondine semicoperte

*** per incastri a coda di rondine aperte

HW
s=8

Fresa per maniglie con cuscinetto guida, gambo 8 mm



D	NL	GL	R	Prezzo €*	Cod. prodotto
19	19	68	16	91,10 111,14	491033

Accessori per fresa per maniglie HW

Cuscinetto guida D19 (2x)	23,90	491396
Confezione 2 pz, Ø 19 mm	29,16	

HW
s=8

Fresa per impugnature HW, gambo 8 mm

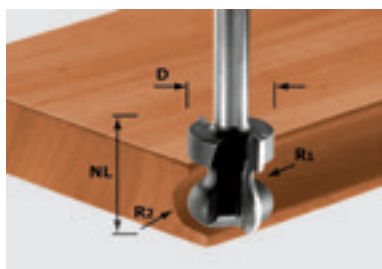

D	NL	GL	R	Prezzo €*	Cod. prodotto
22	16	59	2,5/6	85,90 104,80	491140



Fresare

Utensili di fresatura

Fresa per giunzioni, fresa per incisioni

HW s=8 Fresa per giunzioni HW, gambo 8 mm



D	NL	GL	Prezzo €*	Cod. prodotto
34	32	62	96,90 118,22	491034

Tabella di regolazione per frese per giunzioni incollate

Spessore del legno (1)	Altezza misura Y (2)	Battuta misura X (3)
12	9,2	8,8
13	9,7	9,3
14	10,2	9,8
15	10,7	10,3
16	11,2	10,8
17	11,7	11,3
18	12,2	11,8
19	12,7	12,3
20	13,2	12,8
21	13,7	13,3

Dato che entrambi i pezzi da incollare devono essere lavorati in una sola passata di fresatura, la regolazione della fresatrice per incollaggi obliqua necessita di una regolazione precisa del riscontro di fresatura e dell'altezza del piano. A tal fine sono disponibili il grafico e la tabella di regolazione in alto. Potrebbe essere necessario un aggiustamento della regolazione!

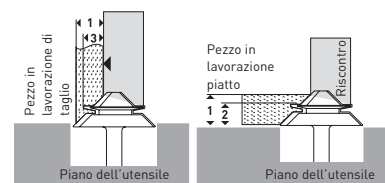

HW s=12 Fresa per giunzioni inclinate HW, gambo 12 mm

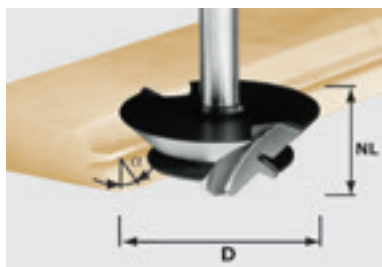

D	NL	GL	alpha	Prezzo €*	Cod. prodotto
64	27	67	45	170,20 207,64	492709

⚠ n max. 22.000

HW s=8 Frese per incisioni, gambo 8 mm

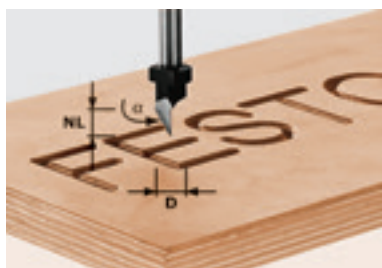

D	NL	GL	alpha	Prezzo €*	Cod. prodotto
11	9,5	55	60	51,70 63,07	491003

HS s=8 Frese per incisioni, gambo 8 mm

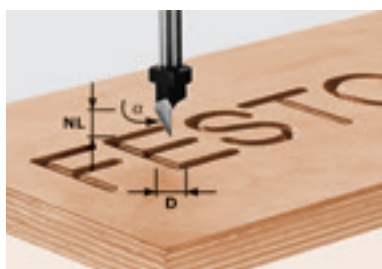

D	NL	GL	alpha	Prezzo €*	Cod. prodotto
11	9,5	55	60	41,40 50,51	491002

Frese a scanalare V, fresa per cartongesso

HW s=8 Frese a scanalare V, gambo 8 mm

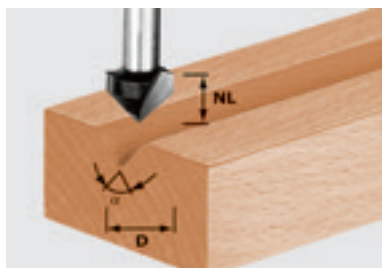

D	NL	GL	alpha	Prezzo €*	Cod. prodotto
14	7	50	90	38,60 47,09	490999

Ideale per fughe decorative.

La fresa per scanalare a V è la scelta giusta per fughe decorative negli elementi a filo – ad es. telai di porte, giunzioni di telai ed elementi di mobili.

HS s=8 Frese a scanalare V, gambo 8 mm

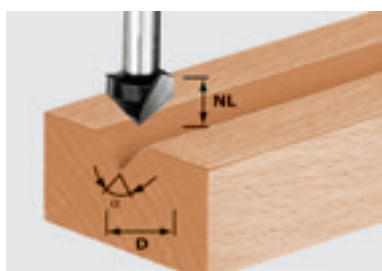

D	NL	GL	alpha	Prezzo €*	Cod. prodotto
14	7	50	90	17,90 21,84	490998
11	9,5	50	60	16,70 20,37	490997

HW s=8 Frese per scanalature a V, per la lavorazione di pannelli in alluminio compositi, gambo 8 mm



D	NL	GL	alpha	Prezzo €*	Cod. prodotto
18	3,3	59	135	72,10 87,96	491443
18	8	59	90	72,10 87,96	491444

Fresatura di pannelli compositi di alluminio.

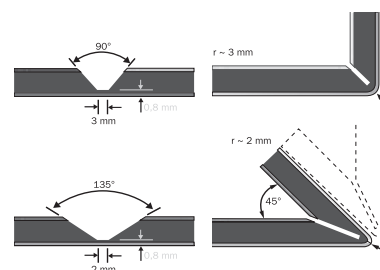

HW s=8 Frese per cartongesso HW, gambo 8 mm



D	NL	GL	alpha	Prezzo €*	Cod. prodotto
12,5	14	55	45	51,70 63,07	491000 **
32	16	49	90	67,70 82,59	491001

Fresare e piegare anziché incollare e stuccare

In aggiunta alla fresa di 90° per cartongesso è disponibile una fresa di 45° per una semplice connessione di angoli di 45°.

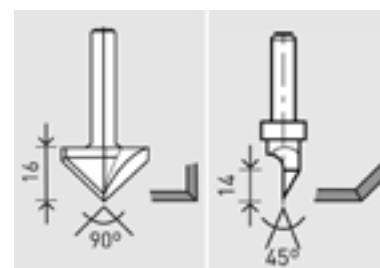

Fresa per cartongesso 90°
(cod. prodotto 491001)

Fresa per cartongesso 45°
(cod. prodotto 491000)

** utensile con un tagliente

Fresare

Utensili di fresatura

Fresa a disco per scanalature, fresa per forare

HW
s=8

Fresa a disco per scanalature HW

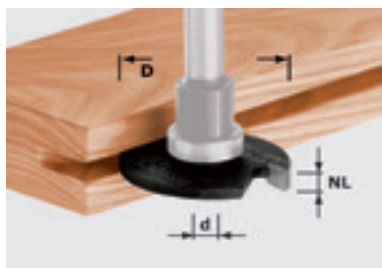

D	d	NL	Prezzo €*	Cod. prodotto
40	6	1,5	22,40 27,33	491038
40	6	2	23,70 28,91	491040
40	6	2,5	24,20 29,52	491056
40	6	3	25,10 30,62	491057
40	6	3,5	25,40 30,99	491058
40	6	4	25,80 31,48	491059
40	6	5	26,60 32,45	491060

Per l'uso della fresa a disco per scanalature da 1,5 mm a 5 mm di larghezza della scanalatura sono disponibili 3 diversi mandrini portafresa.

Il mandrino portafresa 1 è dotato di codolo fisso non adatto come superficie di avvio (pericolo d'incendio). Pertanto, questo mandrino portafresa è adatto soltanto ai lavori con riscontro laterale.

Il mandrino portafresa 2 è dotato di cuscinetto a sfera da 16 mm (sopra la scanalatrice a dischi), che serve da superficie di avvio. Con questo mandrino portafresa si può ottenere, con scanalatrici a disco da 40 mm, una profondità di scanalatura di 12 mm.

Il mandrino portafresa 3 è dotato di cuscinetto a sfera da 28 mm (sopra la scanalatrice a disco), che serve da superficie di avvio. Con questo mandrino portafresa, utilizzando scanalatrici a disco da 40 mm, si ottiene una profondità di scanalatura di 6 mm.

HW
s=8

Mandrini portafresa per fresa a disco per scanalature HW

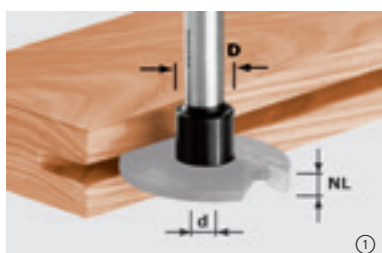

D	d	GL	CS	Prezzo €*	Cod. prodotto
14	6	49	-	① 22,00 26,84	499805
16	6	43	16	② 28,60 34,89	499803
28	6	45	28	45,40 55,39	499804

Accessori per frese, gambo 8 mm

Cuscinetto guida D16 (2x) Ø 16 mm	② 26,50 32,33	491384
Cuscinetto guida D28 (2x) Ø 28 mm	29,10 35,50	491397

Guarnizioni per porte.

Con il mandrino portafresa a cuscinetto D 28 e una fresa a disco per scanalature sp. 4 mm è possibile effettuare la sede per l'inserimento delle guarnizioni sulle porte.



HW
s=8

Punte per serramenti HW, con rompitruciolo HW, gambo 8 mm



D	GL	Prezzo €*	Cod. prodotto
15	54,5	51,70 63,07	491070
18	54,5	56,80 69,30	491071
20	54,5	60,50 73,81	491072
25	54,5	68,90 84,06	491073
26	54,5	72,90 88,94	491074
30	54,5	75,10 91,62	491075
34	54,5	76,20 92,96	491076
35	54,5	77,10 94,06	491077

Su misura nel sistema 32.

Il sistema di foratura in serie LR 32 consente una fresatura sorprendentemente semplice di serie di fori per scaffalature e doppi fondi. Anche i fori delle cerniere vengono inseriti su misura tra i fori passo 32.

Fresa per spine, fresa per scanalature a T, fresa a doppio raggio, fresa multiprofilo

HW s=8 Punta per giunzioni a spina HW, gambo 8 mm

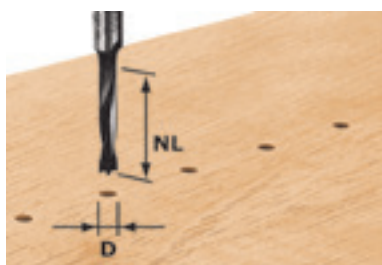

D	NL	GL	Prezzo €*	Cod. prodotto
3	16	55	40,70 49,65	491065 **
5	30	53,5	27,50 33,55	491066
6	30	53,5	28,40 34,65	491067
8	30	53,5	29,60 36,11	491068
10	30	53,5	32,80 40,02	491069

** senza spina di centraggio

Un uso poliedrico.

La punta per giunzioni a spina HW è perfettamente idoneo a effettuare fori in serie e per l'uso con il sistema di giunzione VS 600.



HW s=8 Fresa per spine - foro passante HW, gambo 8 mm



D	NL	GL	Prezzo €*	Cod. prodotto
5	30	53,5	33,40 40,75	491064

HW s=8 Frese a doppio raggio HW con cuscinetto guida, gambo 8 mm



D	NL	GL	R1	R2	Prezzo €*	Cod. prodotto
31,7	13	53	4	4	68,20 83,20	491029
38,1	19	59	6,35	6,35	77,70 94,79	491030

Accessori per fresa a doppio raggio

Cuscinetto guida D12,7 (2x)	15,50	491383
Ø 12,7 mm, Confezione 2 pz	18,91	

HW s=8 Fresa multiprofilo HW con cuscinetto guida, gambo 8 mm



D	NL	GL	R	Prezzo €*	Cod. prodotto
36,7	21	61	6	83,80 102,24	491031

Accessori per fresa multiprofilo

Cuscinetto guida D12,7 (2x)	15,50	491383
Ø 12,7 mm, Confezione 2 pz	18,91	

HW s=8 Fresa a scanalare a T HW, gambo 8 mm

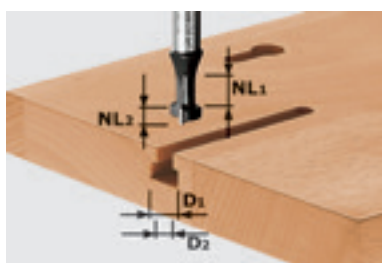

D1	D2	LU1	LU2	GL	Prezzo €*	Cod. prodotto
10,5	6	8	5	50	38,60 47,09	491035

Forte anche nei lavori speciali.

Per la fresatura di scanalature a T, di quadri e serrature nel legno massiccio e nei materiali pannellati.

Fresare

Utensili di fresatura

Fresa a profilare, fresa per controprofili

HW s=8 Fresa a profilare HW, gambo 8 mm

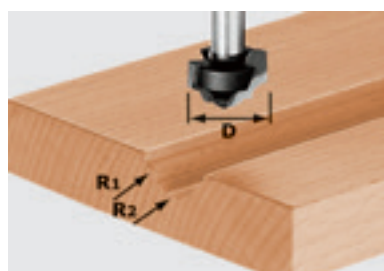

D	NL	GL	R1	R2	Prezzo €*	Cod. prodotto
19	12,5	54	4	5	61,80 75,40	491032



HW s=8 Fresa a profilare HW, gambo 8 mm

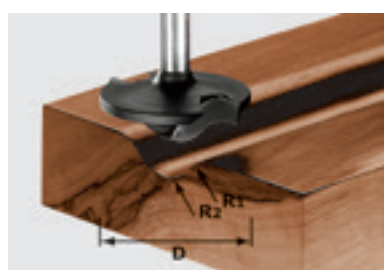

D	NL	GL	R1	R2	Prezzo €*	Cod. prodotto
42	13	50	6	12	85,40 104,19	491137

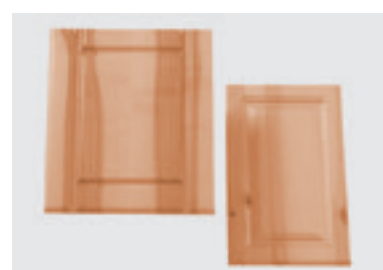

HW s=8 Fresa per profili a raggio HW con cuscinetto guida, gambo 8 mm



D	NL	GL	R	Prezzo €*	Cod. prodotto
42	14	54	6	87,40 106,63	491131

Accessori per raggio per fresa a profilare a raggio

Cuscinetto guida D12,7 (2x) Ø 12,7 mm, Confezione 2 pz	15,50 18,91	491383
---	----------------	--------

Delicata e precisa.

Per smussare pannelli frontali di mobili, piani di lavoro, panche o sedie, questa nuova fresa a profilare con raggio prolungato rappresenta l'attrezzo ideale. Si possono smussare senza problemi anche le parti rotonde ed arcuate.

HW s=8 Fresa per controprofili e scanalatura HW con cuscinetto guida, gambo 8 mm



D	NL	B	R	Prezzo €*	Cod. prodotto
43	21	5	16	124,80 152,26	491130

Accessori per fresa per controprofili

Cuscinetto guida D16 (2x) Ø 16 mm	26,50 32,33	491384
--------------------------------------	----------------	--------

Telai di porte con controprofilo e riempimenti.

Che vi decidiate per profili tradizionali o forme moderne, la registrazione degli anelli di fresatura risulta assai semplice con i cuscinetti di guida.

HW s=8 Fresa per controprofili HW con cuscinetto guida, gambo 8 mm



D	NL	B	R	Prezzo €*	Cod. prodotto
43	21	5	16	124,80 152,26	491129

Accessori per fresa controprofili e scanalatura HW

Cuscinetto guida D16 (2x) Ø 16 mm	26,50 32,33	491384
--------------------------------------	----------------	--------

Fresa per profili, fresa per scanalature a profilare, fresa di assottigliamento

HW s = 8 Frese per incastri e profili HW con cuscinetto guida, gambo 8 mm



D	NL	B	R	Prezzo €*	Cod. prodotto
46	20	4	22	211,30 257,79	490643

Per facciate di mobili classiche.

Con questi nuovi set di utensili si fresano le classiche porte a telaio in diversi stili. Gli utensili in metallo duro a due taglienti permettono di fresare in modo pulito e uniforme.

HW s = 8 Frese per scanalature e profili HW con cuscinetto guida, gambo 8 mm



D	NL	B	R	Prezzo €*	Cod. prodotto
46	20	4	22	211,30 257,79	490645



HW s = 12 Fresa per svasare HW con cuscinetto guida, gambo 12 mm



D	NL	GL	R	Prezzo €*	Cod. prodotto
67	12	68	19	170,30 207,77	490127

⚠ n max. 22.000



Fresa di assottigliamento con cuscinetto a sfera: per curve slanciate classiche.

Fresare

Utensili di fresatura

Frese a spianare

HW
s = 8

Frese per spianare HW, gambo 8 mm



D	NL	GL	R	Prezzo €*	Cod. prodotto
42,7	13	50	6	82,20 100,28	491138

Controprofili e svasature con un utensile.

Con questo utensile si fresano riempi-
menti e telai. Utilizzato con una fresa per
scanalature a disco si possono ottenere
pannelli frontali completi.



HW
s = 12

Frese per spianare HW, gambo 12 mm

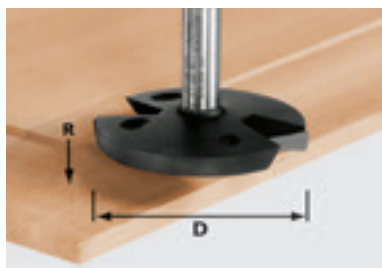

D	NL	GL	R	Prezzo €*	Cod. prodotto
 68	14	58	35	163,10 198,98	492712

 n max. 22.000



Fresa di assottigliamento con cuscinetto
a sfera: per appiattimenti consistenti.

Frese per scanalare, frese in alluminio

HW s = 12 **Fresa per corrimano HW, gambo 12 mm**

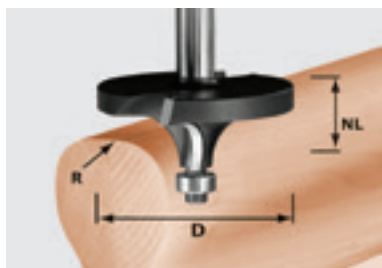

D	NL	R	Prezzo €*	Cod. prodotto
64	26	16	155,80 190,08	492710



Accessori per fresa per corrimano HW

Cuscinetto guida D12,7 (2x)	15,50	491383
Confezione 2 pz, Ø 12,7 mm	18,91	



n max. 22.000

Fresa da banco TF 2200.

Il CMS con la fresatrice verticale OF 2200 è perfettamente adatta per sezioni di asportazione del truciolo estese e offre una base stabile durante la fresatura.

HW s = 12 **Fresa per corrimano profilo HW, gambo 12 mm**

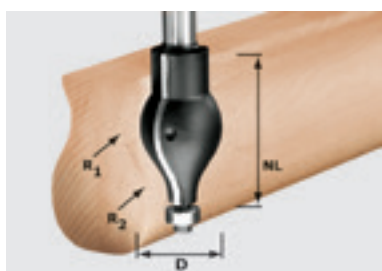

D	NL	R1	R2	Prezzo €*	Cod. prodotto
32	57	20	16	147,50 179,95	492711



Accessori per fresa per corrimano HW

Cuscinetto guida D12,7 (2x)	15,50	491383
Ø 12,7 mm, Confezione 2 pz	18,91	



n max. 22.000



06

HS s = 8 **Fresa per alluminio HS, gambo 8 mm**



D	NL	GL	Prezzo €*	Cod. prodotto
5	23	65	17,90 21,84	491036

La specialista per l'alluminio.

La fresa per alluminio HS è adatta per fresare scanalature per scoli dell'acqua in profilati di alluminio con spessore fino a 2 mm.

Fresare

Utensili di fresatura

Frese per OFK 700 e MFK 700

HW
s=8 **Fresa per copiare a filo HW, gambo 8 mm**



D	NL	GL	Prezzo €*	Cod. prodotto
19	15	46	48,20 58,80	491666



In particolare per la fresatura di scanalature per bordi nervati è disponibile a pagina 294 un vasto programma di frese per scanalature a disco. Per questo utilizzo è necessario l'apposito mandrino.

HW
s=8 **Fresa a filo con placchette non riaffilabili HW, gambo 8 mm**

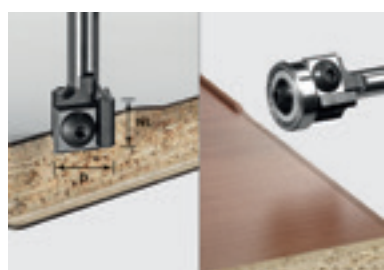

D	NL	GL	alpha	Prezzo €*	Cod. prodotto
19	12	52	0	128,50 156,77	499806

Accessori per fresa a filo con placchette non riaffilabili

Lama reversibile HW-WP 12x12x1,5 (4x)	44,20 53,92	491391
Cuscinetto guida D19 (2x) Ø 19 mm	22,10 26,96	491385

Utilizzabile con o senza cuscinetto a sfere.

Il sistema di serraggio con cuscinetti a sfere di nuova progettazione consente di utilizzare le frese per bordi con o senza cuscinetto guida. Pertanto si possono utilizzare tutti gli attrezzi con cuscinetto a sfere sull'utensile o, come nel caso della OFK 700, con un sistema di guida esterno.

HW
s=8 **Fresa a smussare con placchette non riaffilabili HW, gambo 8 mm**



D	NL	GL	alpha	Prezzo €*	Cod. prodotto
27	8	55	45	128,50 156,77	499807

Accessori per fresa a smussare con piastra reversibile HW

Cuscinetto guida D12,7 (2x) Ø 12,7 mm, Confezione 2 pz	15,50 18,91	491383
Lama reversibile HW-WP 12x12x1,5 (4x)	44,20 53,92	491391



HW
s=8 **Fresa a smussare HW, gambo 8 mm**



D	NL	GL	alpha	Prezzo €*	Cod. prodotto
18	11	50	15	57,30 69,91	499801
25	11	50	30	58,50 71,37	499800
26	7	48	45	62,00 75,64	499799

Accessori per fresa a smussare HW

Cuscinetto guida D12,7 (2x) Confezione 2 pz, Ø 12,7 mm	15,50 18,91	491383
---	----------------	---------------



Frese per OFK 700 e MFK 700

HW
s=8

Fresa a raggio concavo HW, gambo 8 mm



D	NL	GL	R	Confezione	Prezzo €*	Cod. prodotto
20	2,2	47	2	1	66,10 80,64	499798
22	3,2	48	3	1	67,20 81,98	499797

Accessori per fresa a raggio concavo HW

Cuscinetto guida D12,7 (2x) Ø 12,7 mm, Confezione 2 pz	15,50 18,91	491383
--	----------------	---------------



Piano di fresatura 0° per lavori di fresatura fedeli alle quote angolari. Cod. prodotto 491427.

HW
s=8

Fresa a raggio concavo HW con coltelli reversibili



D	NL	R	GL	Prezzo €*	Cod. prodotto
28	3	1	55	143,30 174,83	499811
28	3	1,5	55	143,30 174,83	499810
28	3	2	55	143,30 174,83	499809
28	3	3	55	143,30 174,83	499808

Accessori per fresa a raggio concavo HW con coltelli reversibili

Coltello di ricambio HW-WP R3 D28 KL12,70FK per fresa a raggio concavo Wepla 499808, confezione pz: 2, piastrine reversibili con 4 taglienti, R 3 mm	82,90 101,14	500369
Coltello di ricambio HW-WP R2 D28 KL12,70FK per fresa a raggio concavo Wepla 499809, confezione pz: 2, piastrine reversibili con 4 taglienti, R 2 mm	82,90 101,14	500370
Coltello di ricambio HW-WP R1,5 D28 KL12,70FK per fresa a raggio concavo Wepla 499810, confezione pz: 2, piastrine reversibili con 4 taglienti, R 1,5 mm	82,90 101,14	500371
Coltello di ricambio HW-WP R1 D28 KL12,70FK per fresa a raggio concavo Wepla 499811, confezione pz: 2, piastrine reversibili con 4 taglienti, R 1 mm	82,90 101,14	500372
Cuscinetto guida D12,7 (2x) Ø 12,7 mm, Confezione 2 pz	15,50 18,91	491383

Per fresare i bordi, l'ideale è: rifilatore MFK 700 Basic con freno del cuscinetto a sfera elastico e deviazione dei trucioli appositamente studiata per una lavorazione priva di striature anche di bordi delicati.



HW
s=8

La fresa per superfici piane HW per il rifilatore modulare MFK 700 EQ/B-Plus, gambo 8 mm



D	NL	alpha	GL	Prezzo €*	Cod. prodotto
28	7	15	40	96,70 117,97	500368



Fresare

Utensili di fresatura

Frese per OFK 500 e fresatrice per stucchi KF 5

HW
OFK 500

Fresa a raggio concavo, senza cuscinetto a sfera

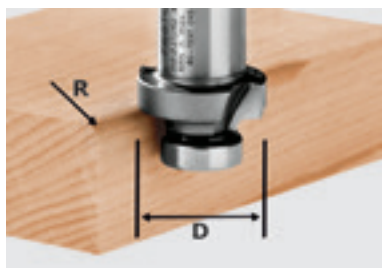

D	R	Prezzo €*	Cod. prodotto
27	2	69,10 84,30	490092
27	3	69,10 84,30	490093
27	4	75,00 91,50	490094
27	5	80,80 98,58	490095
27	6	80,80 98,58	490096

Accessori per frese OFK 500

Cuscinetto guida KLS-D 15,8-OFK	21,70	490249
per frese 490090, 490091, 490092, 490093, 490094, 490095, 490096, 491533, con vite di fissaggio	26,47	



Arrotondare listelli incollati in plastica o legno massello.

HW
OFK 500

Fresa per smussi, senza cuscinetto a sfera



D	alpha	Prezzo €*	Cod. prodotto
27	60	61,90 75,52	491533
27	45	61,90 75,52	490090
27	30	61,90 75,52	490091

Accessori per frese OFK 500

Cuscinetto guida KLS-D 15,8-OFK	21,70	490249
per frese 490090, 490091, 490092, 490093, 490094, 490095, 490096, 491533, con vite di fissaggio	26,47	



Smussare listelli incollati in plastica o legno massiccio.

HW
OFK 500

Rifilatore, con cuscinetto guida

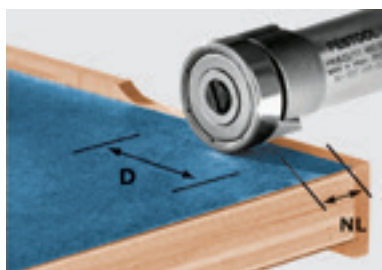

D	NL	Prezzo €*	Cod. prodotto
22	8	77,30 94,31	490565
22	8	61,90 75,52	490085 **

Accessori per frese OFK 500

Cuscinetto guida KLS-D22-OFK	24,50	490250
per le frese 490085, con vite di fissaggio	29,89	



Fresatura a filo di listelli in plastica o in legno massiccio.

** Fresa a filo, senza cuscinetto a sfera

Utensili di fresatura per fresatrice per stucchi

HW
s = 8

Fresa per stucchi HW, gambo 8 mm



D	NL	GL	Prezzo €*	Cod. prodotto
33	15	68	112,90 137,74	483249

Per finestre dopo la rimozione dei vetri.

Questa fresa in metallo duro è perfettamente indicata per la fresatura successiva di finestre a cui sono stati tolti i vetri. Disponibile con cuscinetto a sfera per la fresatura a filo bordo o per ottenere diverse profondità di battuta.

Fresa per stucchi HW, con cuscinetto superiore fisso



D	NL	GL	Prezzo €*	Cod. prodotto
30	21	68	169,60 206,91	482057

Accessori per fresatrici per stucchi

Anello di guida KF-05 8/17	23,20	480175
Larghezza battuta 8 mm, Ø dell'anello di guida 17 mm	28,30	
Anello di guida KF-03 9/15	21,70	480173
Larghezza battuta 9 mm, Ø dell'anello di guida 15 mm	26,47	
Anello di guida KF-04 10/13	20,80	480174
Larghezza battuta 10 mm, Ø dell'anello di guida 13 mm	25,38	
Anello di guida KF-07 11/11	25,70	480177
Larghezza battuta 11 mm, Ø dell'anello di guida 11 mm	31,35	
Anello di guida KF-06 12/9	25,70	480176
Larghezza battuta 12 mm, Ø dell'anello di guida 9 mm	31,35	
Fresa per scanalature KF-S3	102,80	434690
fresa di alesaggio per 482057	125,42	



Fresare

Utensili di fresatura

Fresa speciale per materiali minerali

HW s=12 Fresa per scanalare HW, gambo 12 mm

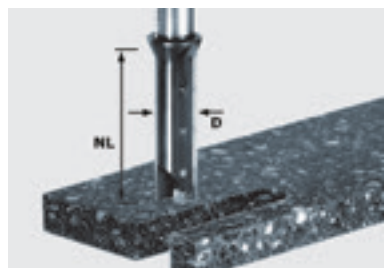

D	NL	GL	Prezzo €*	Cod. prodotto
14	45	105	223,10 272,18	491110 **

Accessori per fresa per scanalare con placchette non riaffilabili

Lama reversibile	101,30	491389
HM-WP 50x5,5x1,1 (4x)	123,59	

Sicurezza contro le rotture e lavori puliti.

Le frese in metallo duro pieno a spirale per scanalare sono prodotte da barre di metallo duro sviluppate appositamente per la lavorazione dei materiali minerali e si caratterizzano per l'elevata resistenza alla rottura.

** anche per l'uso con OF 2200 e la dima di fresatura da piano di lavoro APS 900

HW s=12 Frese a spirale per scanalare HW, gambo 12 mm

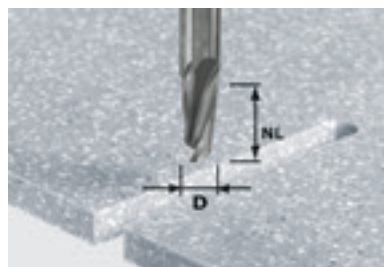

D	NL	GL	Prezzo €*	Cod. prodotto
12	27	70	108,80 132,74	492654
12	42	87	138,90 169,46	492655



HW s=12 Frese a spirale per scanalare HW per sgrossatura e finitura, gambo 12 mm

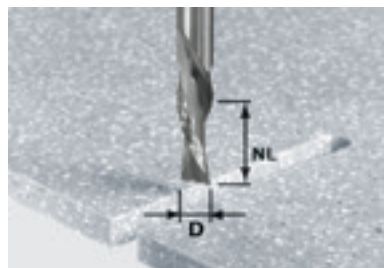

D	NL	GL	Prezzo €*	Cod. prodotto
12	42	87	157,50 192,15	492656

Per una lavorazione veloce.

Frese il metallo duro pieno per la fresatura rapida di aperture, ad es. per lavabo.



HW s=12 Frese a smussare HW con coltelli reversibili e cuscinetto guida, gambo 12 mm

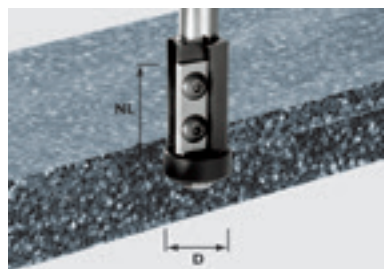

D	NL	GL	Prezzo €*	Cod. prodotto
21	30	89	154,50 188,49	491120

Accessori per fresa a filo con placchette non riaffilabili

Lama reversibile	72,10	491393
HW-WP 30x12x1,5 (4x) per frese 492716, 492717, 491081, 491120, coltello	87,96	
Cuscinetto guida D21-15,88 (2x) Ø 21 mm	54,80 66,86	491408

Esatta e duratura.

I materiali minerali richiedono dai taglienti qualcosa di unico. Inoltre, nel lavoro con cuscinetto a sfera è indispensabile il costante accordo tra tagliente e cuscinetto a sfera. Perciò utensili con coltelli e reversibili qui si rendono particolarmente convenienti.



Fresa speciale per materiali minerali

HW s=12 Frese a smussare con cuscinetto guida, gambo 12 mm

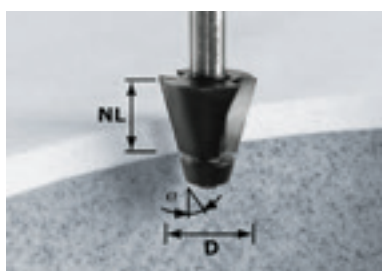

D	NL	alpha	Prezzo €*	Cod. prodotto
33,54	25	15	94,70 115,53	492665

Accessori per fresa a smussare con cuscinetto a sfere di avvio

Cuscinetto guida D18,5/15° Ø 18,5 mm	28,90 35,26	493057
---	----------------	---------------

HW s=12 Frese a tazza HW con cuscinetto a sfera, gambo 12 mm

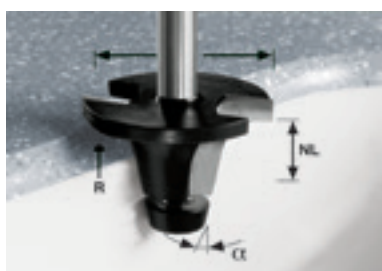

D	NL	R	alpha	Prezzo €*	Cod. prodotto
45	25	6,35	6	140,20 171,04	492671

Accessori per fresa a tazza con cuscinetto di guida

Cuscinetto guida D21,1/6° per fresa 6°, Ø 21,1 mm	28,10 34,28	493061
Cuscinetto guida D12,7 Ø 12,7 mm, alpha 6°	20,70 25,25	491398

Semplicemente geniale.

Quando il tagliente non è più preciso rispetto al cuscinetto a seguito della riaffilatura, è possibile registrare il raccordo con il tagliente della fresa spostando il cuscinetto a sfera assiale. In tal modo le frese a tazza Festool possono essere utilizzate a lungo.



Cuscinetto a sfera mobile in direzione assiale nella fresa a tazza



Fresare

Utensili di fresatura

Fresa speciale per materiali minerali

HW s = 12 **Frese a raggio HW con cuscinetto guida, gambo 12 mm**



D	NL	R	Prezzo €*	Cod. prodotto
22	10	3	83,10	492681
			101,38	

Accessori per fresa a raggio concavo HW

Cuscinetto guida D16 Ø 16 mm	25,80	493062
Cuscinetto guida D12,7 (2x) Ø 12,7 mm, Confezione 2 pz	15,50	491383
Cuscinetto guida D 9,53 (2x) Ø 9,53 mm, Confezione 2 pz	27,70	491382
	33,79	

Una gamma completa.

Frese a raggio concavo da raggio 3 mm a 25,4 mm. Questa gamma soddisfa quasi ogni esigenza dei clienti.



Accessori per fresa a raggio concavo con sottosquadro HW



Ø	Prezzo €*	Cod. prodotto
28	34,10	493063
	41,60	

HW s = 12 **Fresa piana HW, gambo 12 mm**

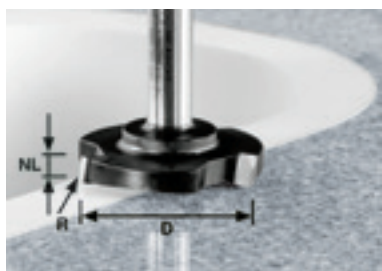

D	NL	R	Prezzo €*	Cod. prodotto
52	7,3	1,5	106,00	492701
			129,32	

Adatta a qualsiasi occorrenza.

Con la fresa piana è possibile effettuare ribassi di bordi senza problemi: ad esempio per creare incassi

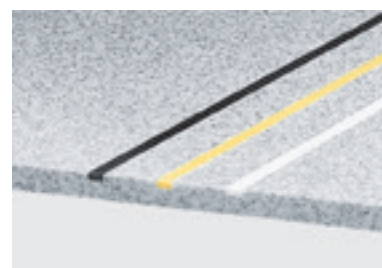

Fresa speciale per materiali minerali

HW
s = 12

Frese per rifilare con cuscinetto superiore, gambo 12 mm

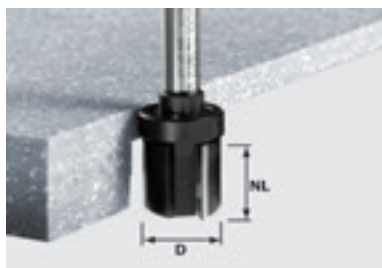

D	NL	Prezzo €*	Cod. prodotto
28	25	106,00 129,32	492705

Accessori per fresa a filo con cuscinetto a sfere superiore

Cuscinetto guida D28	34,10	493063
Ø 28 mm	41,60	

HW
s = 12

Frese per rifilare con cuscinetto inferiore, gambo 12 mm

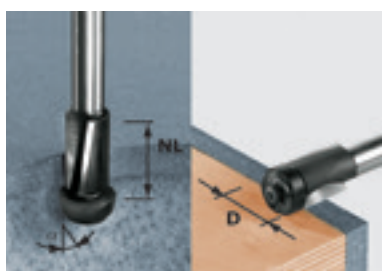

D	NL	Prezzo €*	Cod. prodotto
19	25	94,70 115,53	492661

Accessori per fresa rifilare con cuscinetto inferiore

Cuscinetto guida D19	26,10	493055
Ø 19 mm	31,84	
Cuscinetto guida D22/11°	29,90	493056
Ø 22 mm	36,48	

entrambi i cuscinetti a sfera di ricambio compresi nella dotazione

Due in uno.

Fresatura a filo di intarsi o fresatura con uno smusso di 11° di sporgenze per lavabi incassati: entrambe le lavorazioni sono possibili sostituendo il cuscinetto a sfera compreso nella dotazione.





Piallare

Panoramica dei prodotti e delle applicazioni 310

Pialletto

Pialletto monomanuale EHL 65 EQ 312

Pialletto HL 850 313

Pialla per travi

Pialla per travi PL 205, PL 245 315

Accessori e materiale di consumo

 316

Il sistema Festool

Piallare

Panoramica dei prodotti e delle applicazioni

Pagina 312 ————— 313 ————— 315 ————— 315

Leggero e maneggevole per le attività di montaggio oppure con la massima profondità di battuta per una versatilità d'impiego senza limiti: entrambi i pialletti Festool si distinguono per gli eccellenti risultati.

EHL 65 EQ

HL 850

PL 205

PL 245



Applicazioni

Pialletto

Pialla per travi

Battute

Battute di porte e finestre fino a 23 mm

Creazione di battute con profondità illimitata



Listelli, spigoli, travi, assi e piani

Lavori di adattamento (listelli, spigoli, materiali pannellati)

Lavori di piallatura su travi, tavole e superfici larghe

Piallatura vicino al bordo

Strutturazione di superfici di legno



Risultati precisi

Superfici pulite grazie al taglio in trazione

Appianamento e piallatura di angoli precisi



Uso e comando

Comando a una mano

Utilizzo nel funzionamento stazionario

Possibilità di attacco su entrambi i lati per l'aspirazione polvere



Piattamento di travi larghe

Lavori di piallatura fino a 205 mm

Lavori di piallatura fino a 245 mm



ideale

adatto

Dati tecnici

	EHL 65 EQ	HL 850	PL 205	PL 245
Potenza [W]	720	850	2.000	2.300
Numero di giri dell'albero di piallatura (giri/min)	15.600	11.000	13.500	13.000
Larghezza di piallatura (mm)	65	82	205	245
Asportazione trucioli (mm)	0 - 4	0 - 3,5	0 - 3	0 - 3
Profondità di battuta max (mm)	23	∞		
Ø attacco aspirazione polvere (mm)	27	36		
Peso (kg)	2,4	3,9	13,0	15,7

Il principio operativo del pialletto manuale è un punto di riferimento.

Quando vuole ottenere superfici di fattura qualitativamente elevata, il falegname conosce i pregi e i vantaggi del classico pialletto manuale, per la perfetta angolazione

del suo tagliente e il taglio a trazione. Abbiamo pertanto trasferito questo efficace principio alla lama elicoidale dalle caratteristiche straordinarie.



Più fine, più silenzioso. Si sente.

La posizione obliqua anziché orizzontale della lama elicoidale determina un'asportazione del truciolo per trazione rendendo l'attrezzo conseguentemente più silenzioso. La superficie piallata denota un aspetto più fine senza rigature, rendendo superflui eventuali lavori di ripassatura.



Semplicemente più veloce

Il cambio lama con registrazione automatica rende superflue le lunghe operazioni di regolazione dell'orbita.

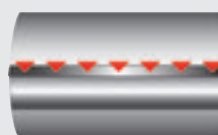

Principio operativo: pialla con lama classica

Attacco frontale del filo della lama sul legno. L'asportazione ad accetta origina rigature e strappi frequenti di materiale. E al contempo un'usura accentuata dell'utensile a causa di forze intense agenti sull'albero di trasmissione.

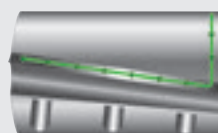

Principio operativo: pialla con lama elicoidale

Il primo contatto interessa una piccola superficie, per poi estendersi progressivamente a tutta la larghezza di taglio mediante un trasferimento della forza per scivolamento. La lama è orientata obliquamente e scava nel legno con maggior dolcezza, esercitando una minor sollecitazione sull'utensile.

Piallare

Pialletto monomanuale EHL 65 EQ

EHL 65 EQ

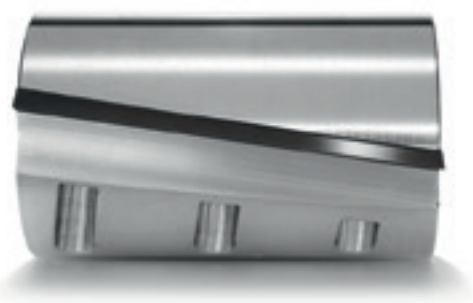

Risultati straordinariamente unici

L'EHL 65 EQ effettua tagli per trazione, per ottenere in questo modo superfici piallate particolarmente fini. Senza rigature. E senza lavori di ripassatura.



Facile da modificare. Decisamente migliore.

- ▶ Solo 2,4 kg di peso, altezza compatta, Softgrip sull'impugnatura e regolazione della profondità di taglio, ulteriori nervature per una presa ancora migliore
- ▶ Silenzioso: la lama elicoidale lavora in modo decisamente più silenzioso
- ▶ Profondità di taglio max 4 mm e di battuta 23 mm – per maggiore velocità e flessibilità
- ▶ Regolazione continua della profondità di taglio e lama elicoidale, per un'elevata qualità superficiale in diverse aree di applicazione

Dati tecnici

Potenza (W)	720
Numero di giri dell'albero (min ⁻¹)	15.600
Larghezza di piallatura (mm)	65
Profondità di taglio (mm)	0 – 4
Max. profondità di battuta (mm)	23
Ø attacco aspirazione polvere (mm)	27
Peso (kg)	2,4



■ = Elettronica

Dotazione	Prezzo €*	Cod. prodotto
EHL 65 EQ-Plus battuta parallela, chiave di servizio, in SYSTEMER SYS 2 T-LOC	308,00 375,76	574557

* Prezzi consigliati non vincolanti.
IVA esclusa. IVA 22% inclusa.
I prezzi potrebbero subire variazioni.

Sistema accessori da pagina 318

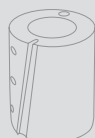



HL 850



07



Strutturazione di superfici.

Creazione di superfici a struttura tridimensionale, grazie alle teste di piallatura con effetto rustico, sostituibili con un semplice gesto.

Massima versatilità.

- ▶ Piallatura vicino al bordo, scanalature con profondità illimitata grazie alla testa di piallatura supportata unilateralmente
- ▶ Smussature precise, con la scanalatura a V di 90° ricavata nel piano di scorrimento
- ▶ Regolazione progressiva e precisa della profondità di asportazione del truciolo
- ▶ Maggiore precisione in fase di creazione di battute ai bordi e nei lavori di appianamento

Dati tecnici

Potenza [W]	850
Numero di giri dell'albero (min ⁻¹)	11.000
Larghezza di piallatura (mm)	82
Profondità di taglio (mm)	0 - 3,5
Ø attacco aspirazione polvere (mm)	36
Peso (kg)	3,9
Max. profondità di battuta	∞



■ = Elettronica

Dotazione	Prezzo €*	Cod. prodotto
HL 850 EB-Plus	559,00	574550
battuta parallela, guida per profondità di battuta, adattatore d'aspirazione, chiave di servizio, in SYSTAINER SYS 3 T-LOC	681,98	

* Prezzi consigliati non vincolanti.
IVA esclusa. IVA 22% inclusa.
I prezzi potrebbero subire variazioni.

Sistema accessori da pagina 318

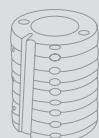

Piallare

Teste di piallatura per effetto rustico

Superfici con ondulazione fine, grezza o rustica?

Ondulazione fine, grossa o rustica. Per strutturare le superfici la testa di piallatura si sostituisce in un batter d'occhio. Impossibile ottenere superfici in legno belle e vivaci più semplicemente di così.

Fine



Grezzo



Rustico



Le teste di piallatura per superfici di legno strutturate a proprio piacere.





PL 205 / PL 245



07

Pialletto con espulsione dei trucioli.

- ▶ Guida sicura grazie alla disposizione dell'impugnatura e alle solette lunghe
- ▶ Eccezionale espulsione trucioli con visuale libera sul pezzo in lavorazione, con dispositivo di soffiatura Turbo
- ▶ Regolazione ideale della profondità con una semplice rotazione dell'impugnatura supplementare
- ▶ Facile presa durante l'inizio dello smusso delle travi grazie alla scanalatura a V nella soletta di entrata

Dati tecnici	PL 205	PL 245
Potenza [W]	2.000	2.300
Giri a vuoto [min ⁻¹]	13.500	13.000
Larghezza piallatura max. (mm)	205	245
Profondità di piallatura regolabile (mm)	0 - 3	0 - 3
Peso (kg)	13	15,7



☐ = Elettronica

Dotazione	Prezzo €*	Cod. prodotto
chiave a tubo SW 8, cavo da 10 m, in cartone		
PL 205 E albero della lama con listelli di tenuta e 2 coltelli reversibili Tri-Metall 19 x 1 x 205 mm	1.761,00 2.148,42	769532
PL 245 E Albero della lama con listelli di tenuta e 2 coltelli reversibili Tri-Metall 19 x 1 x 245 mm	2.317,00 2.826,74	769533

Guida sicura e risultati perfetti.

Nelle costruzioni in legno moderne sono sempre più in uso le superfici in legno a vista. Le pialle per travi PL 205 e PL 245 offrono le premesse ideali per ottenere superfici lisce e pulite con un risultato eccellente.

* Prezzi consigliati non vincolanti.
IVA esclusa. IVA 22% inclusa.
I prezzi potrebbero subire variazioni.

Sistema accessori
da pagina 319

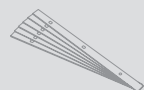

Il sistema Festool.

Perché è molto meglio se tutto davvero combacia. Dall' unione dei bordi di battuta, all' inserimento di elementi, fino alla creazione di strutture. Su zoccoli, maschere, bordi porta, travi o assi. E sempre con risultati straordinari. A tal fine, al programma di pialle va ad aggiungersi un intero sistema composto da teste di piallatura, unità stazionarie e riscontri angolari.



Piallare

Accessori e materiale di consumo



Piallare

Sistema accessori

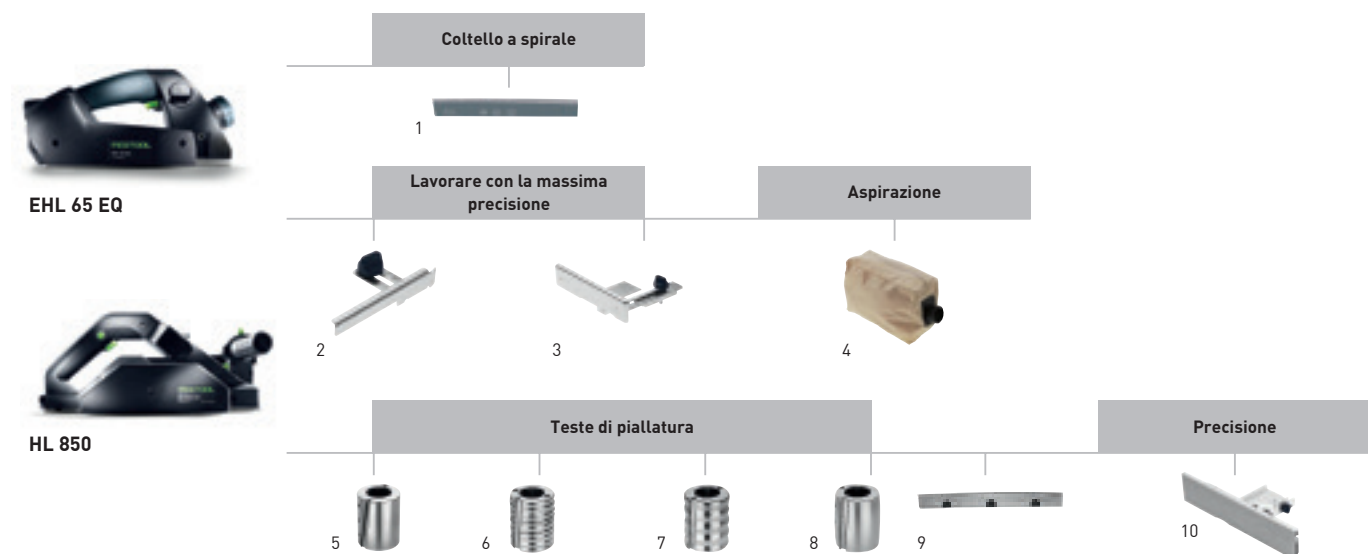

Accessori per pialletto monomanuale EHL 65 e pialletto HL 850

Prodotto	Descrizione	Prezzo €*	Cod. prodotto
1 Coltello a spirale HW 65	per EHL 65, esecuzione HW per EHL 65, coltello a spirale HW standard con 65 mm di larghezza, confezione Self-Service per parete forata	16,90 20,62	488503
2 Guida per profondità di battuta FA-EHL	per EHL 65, per profondità di battuta 0-23 mm, confezione Self-Service per parete forata	8,00 9,76	488543
Guida per profondità di battuta FA-HL	per HL 850, per profondità di battuta 0-30 mm, confezione Self-Service per parete forata	10,70 13,05	484512
3 Battuta parallela PA-EHL	per EHL 65, per la guida laterale, regolabile da 0-65 mm, confezione Self-Service per parete forata	15,60 19,03	488544
Battuta parallela PA-HL	per HL 850, per la guida laterale, regolabile da 0-82 mm, confezione Self-Service per parete forata	20,10 24,52	484513
4 Sacchetto raccogli trucioli SB-EHL	per EHL 65, in cartone	38,60 47,09	488566
Sacchetto raccogli trucioli SB-HL	per HL 850, senza adattatore d'aspirazione, in cartone	58,40 71,25	484509
Adattatore d'aspirazione AD-HL	per HL 850, per sacchetto raccogli trucioli e tubo d'aspirazione con raccordo, diametro tubo d'aspirazione 36 mm, confezione Self-Service per parete forata	15,60 19,03	484507
5 Testa di piallatura HK 82 SD	versione standard, con coltello speciale HW 82 SD, confezione Self-Service per parete forata	139,60 170,31	484520
6 Testa di piallatura HK 82 RF	esecuzione rusticale fine, con coltello speciale HS 82 RF, limitatore di profondità, confezione Self-Service per parete forata	162,90 198,74	484521
7 Testa di piallatura HK 82 RG	per HL 850, esecuzione rusticale grossa, con coltello speciale HS 82 RG, limitatore di profondità, confezione Self-Service per parete forata	162,90 198,74	484522
8 Testa di piallatura HK 82 RW	per HL 850, esecuzione rusticale ondulata, con coltello speciale HS 82 RW, limitatore di profondità, confezione Self-Service per parete forata	162,90 198,74	485331
9 Coltello a spirale HW 82 SD	per testa di piallatura piana HK 82 SD, esecuzione standard in HW, coltello a spirale HW standard con 82 mm di larghezza, confezione Self-Service per parete forata	27,00 32,94	484515
Coltello a spirale HS 82 RF	per testa di piallatura rigata fine HK 82 RF, esecuzione rusticale fine in HS, confezione Self-Service per parete forata	32,70 39,89	484518
Coltello a spirale HS 82 RG	per testa di piallatura rigata grossa HK 82 RG, esecuzione rusticale grossa in HS, confezione Self-Service per parete forata	32,70 39,89	484519
Coltello a spirale HS 82 RW	per testa di piallatura a botte HK 82 RW, esecuzione rusticale ondulata in HS, confezione Self-Service per parete forata	32,70 39,89	485332
10 Battuta angolare WA-HL	per HL 850 EB, anche come riscontro per il dispositivo stazionario SE-HL, per piallature in angoli da 0-45°, superficie di riscontro; lunghezza per altezza 350 x 70 mm, in cartone	88,20 107,60	485018



PL 205



PL 245

Cottelli reversibili

1



Accessori per pialletto per travi PL 205, PL 245

Prodotto	Descrizione	Prezzo €*	Cod. prodotto
1 Cottelli reversibili RN-PL 19x1x205 Tri. 6x	per PL 205 E, PLP 205 E, Trimetallo, misura 19 x 1 x 205 mm	96,90 118,22	769545
Cottelli reversibili RN-PL 19x1x245 Tri. 6x	per PL 245 E, PLP 245 E, Trimetallo, misura 19 x 1 x 245 mm	104,40 127,37	769546



Sistema di giunzione DOMINO

Panoramica dei prodotti e delle applicazioni 322

Fresatrici per giunzioni DOMINO DF 500, DF 700 324

Accessori e materiale di consumo 326

Il sistema Festool

Sistema di giunzione DOMINO

Panoramica dei prodotti e delle applicazioni

Pagina 324 ————— 325

Il sistema DOMINO: perfetto per collegare pannelli, cornici e intelaiature. Per elementi larghi o sottili, massicci o delicati. Con tasselli di sezione da 4 a 14 mm per delle possibilità di collegamento infinite.

DF 500

DF 700



Applicazioni

Fresatrice per giunzioni DOMINO

Giunzioni di pannelli

Cassetti con tasselli a partire da Ø 4 mm

Costruzione di strutture portanti con tasselli Ø 5 e 6 mm

Mobili in legno massello con tasselli Ø 8 e 10 mm

Mobili in legno massello (ad es. letti) con tasselli Ø 12 e 14 mm

giunzione di telai

Intelaiatura leggera (ad es. sedie) con tasselli Ø 10 mm

Intelaiatura stabile (ad es. tavoli) con tasselli Ø 10-14 mm

Cornici e costruzioni di supporto

Giunzioni di cornici

Frontali di mobili configurati a telaio con tasselli Ø 8 e 10 mm

Mobili in legno massello in costruzione a telaio

Usci e porte interne

Altre applicazioni

Giunzioni di listelli stretti da 25 mm di larghezza.

Giunzioni di profili tondi con il riscontro circolare.

Collegamento di listelli larghi (ad es. piani di legno massello)

ideale

adatto

Dati tecnici

Potenza [W]	420	720
Profondità di fresatura max [mm]	28	70
Ø fresa DOMINO [mm]	4, 5, 6, 8, 10	8, 10, 12, 14
Regolazione in altezza fresa [mm]	5 - 30	10 - 50
Fresatura orientabile [°]	0 - 90	0 - 90
Peso [kg]	3,2	5,2

Ogni sistema di giunzione ha i suoi vantaggi.
Il sistema di collegamento DOMINO li unisce tutti.



Il principio delle giunzioni DOMINO.

Allineamento preciso: il primo tassello DOMINO viene posizionato attraverso un'asola esatta, che successivamente viene adattata su asole più larghe con gioco – in questo modo, la giunzione è allineata in modo preciso. Il risultato è una giunzione stabile, resistente a torsioni fin dal primo tassello.

Elevato risparmio di tempo.

Non serve regolare o misurare: grazie ai riscontri basculanti integrati la macchina viene posizionata con esattezza in un attimo. E anche la profondità di fresatura è velocemente adattata al tipo di materiale. E nel caso di collegamenti massicci, la DOMINO XL vi consente addirittura di risparmiare la metà del tempo necessario.

Enorme versatilità d'uso.

Due macchine, tasselli con diametro da 4 a 14 mm, regolazione flessibile e accessori di sistema compatibili offrono infinite possibilità di collegamento. Anche listelli stretti o tondi possono essere collegati con estrema facilità.



Tasselli DOMINO faggio

recano il sigillo di qualità del Pan European Forest Council (PEFC) per prodotti in legno ottenuti da una gestione forestale sostenibile e responsabile.



Tasselli DOMINO in mogano sipo

sono resistenti agli agenti atmosferici e alle infestazioni di insetti e muffa, quindi sono ottimi anche per l'esterno. Sono prodotti dal legno derivante da foreste controllate e gestite in modo sostenibile.

Sistema di giunzione DOMINO

Fresatrice per giunzioni DOMINO DF 500



product
design
award

2006



DOMINO DF 500



Un sistema che unisce tutto.

DOMINO DF 500 è particolarmente maneggevole e offre possibilità di giunzioni praticamente illimitate. Che si tratti di pannelli o di mobili, di giunzioni facili di cornici o telai – la DF 500 convince per la massima precisione e la perfetta maneggevolezza.

Giunzioni più precise.

- ▶ Utilizzo versatile con misure dei tasselli da 4x20 mm a 10x50 mm
- ▶ Principio di fresatura brevettato e unico per utensili a mano che garantisce una lavorazione precisa e senza contraccolpi
- ▶ Riscontri regolabili in modo rapido e semplice per risultati precisi
- ▶ forma ergonomica per facilitare il lavoro in ogni posizione

Dati tecnici

Potenza (W)	420
Giri a vuoto (min ⁻¹)	25.500
Battuta di profondità per fresa (mm)	12, 15, 20, 25, 28
Profondità di fresatura max. (mm)	28
Ø fresa DOMINO (mm)	4, 5, 6, 8, 10
Regolazione in altezza fresa (mm)	5 – 30
Fresatura orientabile (°)	0 – 90
Ø attacco aspirazione polvere (mm)	27
Peso (kg)	3,2



Dotazione

fresa DOMINO D 5, angolare d'appoggio, chiave di servizio, in SYSTEMER SYS 2 T-LOC

	Prezzo €*	Cod. prodotto
DF 500 Q-Plus	816,00 995,52	574325
DF 500 Q-Set	882,00 1.076,04	574427

* Prezzi consigliati non vincolanti.
IVA esclusa. IVA 22% inclusa.
I prezzi potrebbero subire variazioni.

Sistema accessori da pagina 328

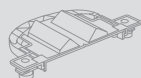

Tassello DOMINO da pagina 328



Sistema di giunzione DOMINO

Fresatrice per giunzioni DOMINO XL DF 700



2012

DOMINO XL DF 700



Super mobile. Super stabile.

- ▶ Massima stabilità delle giunzioni fino alla misura dei tasselli 14 x 140 mm
- ▶ Principio di fresatura brevettato e unico per utensili a mano che garantisce una lavorazione precisa e senza contraccolpi
- ▶ Grande risparmio di tempo rispetto alle macchine stazionarie
- ▶ Riscontri regolabili in modo rapido e semplice per risultati precisi

Dati tecnici

Potenza [W]	720
Giri a vuoto [min ⁻¹]	21.000
Battuta di profondità fresa (mm)	15 – 70
Profondità di fresatura max. (mm)	70
Ø fresa DOMINO (mm)	8, 10, 12, 14
Regolazione in altezza fresa (mm)	10 – 50
Fresatura orientabile (°)	0 – 90
Ø attacco aspirazione polvere (mm)	27
Peso [kg]	5,2



■ = Elettronica

Dotazione	Prezzo €*	Cod. prodotto
DF 700 EQ-Plus	1.129,00	574320
fresa DOMINO D 12, angolare d'appoggio, 2 x scatole di tasselli vuote, chiave di servizio, in SYSTAINER SYS 5 T-LOC	1.377,38	

Il collegamento più rapido per pezzi di grandi dimensioni.

Si adatta alle esigenze del pezzo in lavorazione e non viceversa: DOMINO XL. Rapido, semplice da utilizzare, preciso ed estremamente stabile – con tempi di preparazione decisamente più brevi e risparmio di tempo fino al 50% rispetto alle macchine stazionarie. Grazie a ciò, il tassello DOMINO XL è ideale per la costruzioni di mobili e porte e per la realizzazione di giunzioni nel legno massiccio in opere edili.

* Prezzi consigliati non vincolanti.
IVA esclusa. IVA 22% inclusa.
I prezzi potrebbero subire variazioni.

Sistema accessori da pagina 330

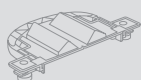

Tassello DOMINO da pagina 330



Il sistema Festool.

Perché è molto meglio se tutto davvero combacia: il sistema di giunzione DOMINO mette a disposizione per ogni tipo di applicazione il tassello giusto e la fresa adatta. Grazie ai diversi riscontri geometrici consente di collegare con semplicità elementi anche dalla forma più complessa.

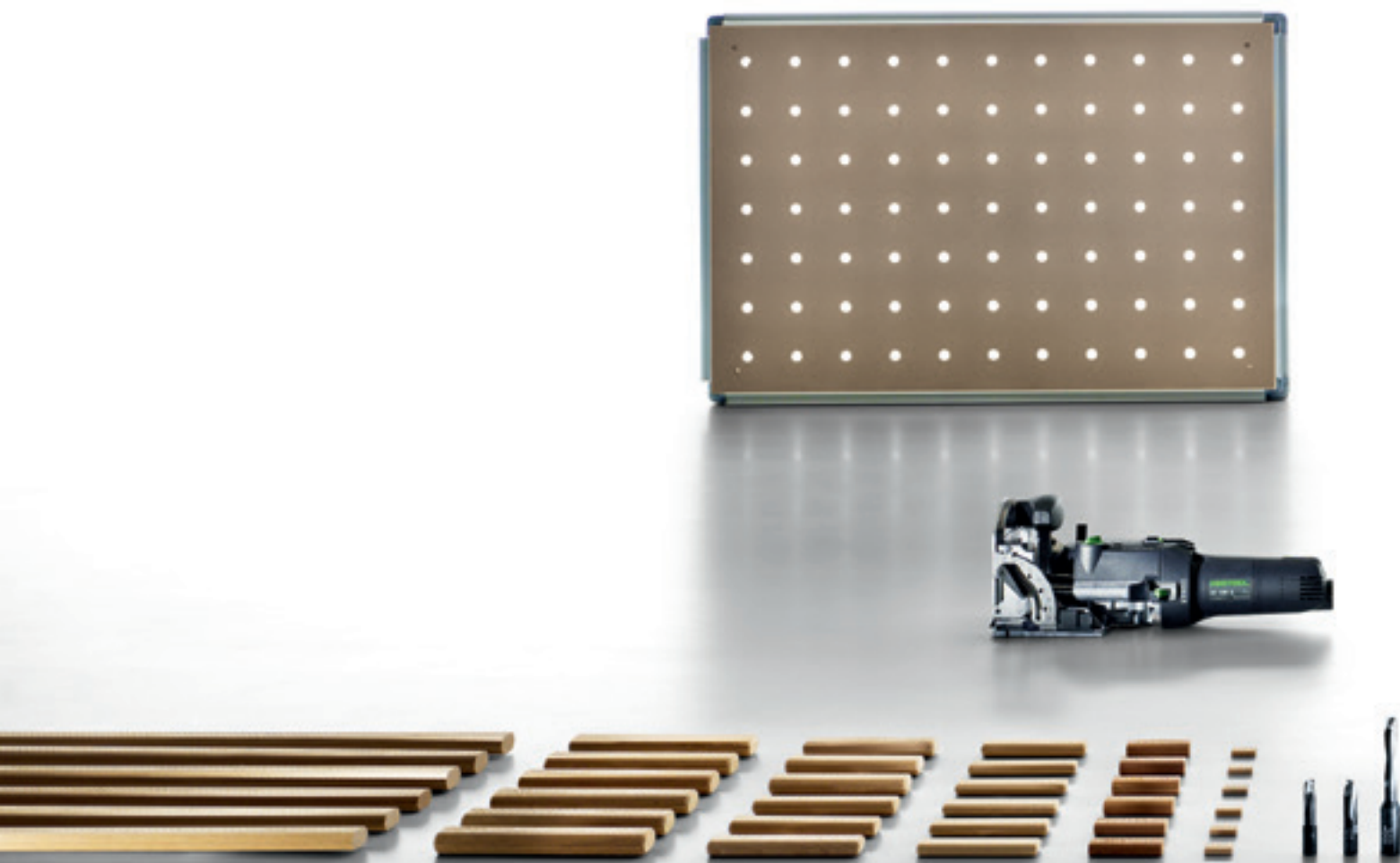

Sistema di giunzione DOMINO

Accessori e materiale di consumo



Sistema di giunzione DOMINO

Sistema accessori

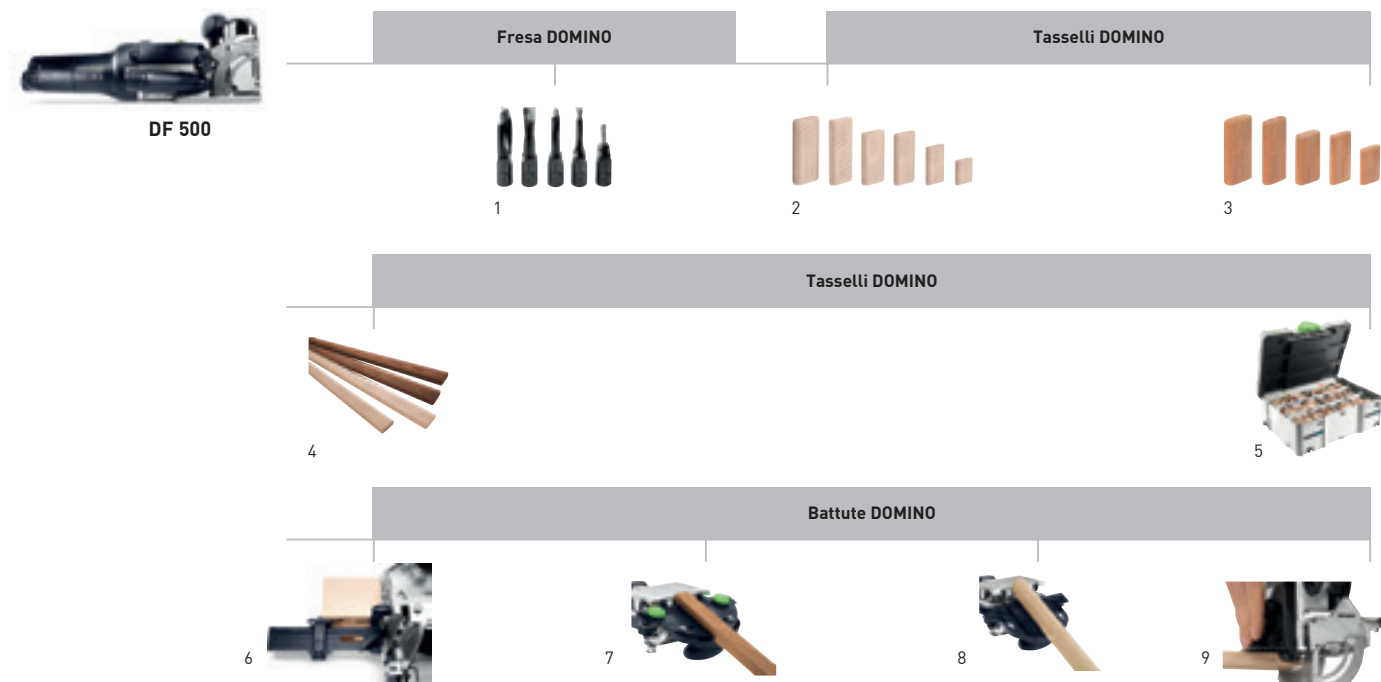

Accessori fresatrice per giunzioni DOMINO DF 500

Prodotto	Descrizione	Prezzo €*	Cod. prodotto
1 Fresa D 4-NL 11 HW-DF 500	D 4 mm, NL 11 mm, confezione Self-Service per parete forata	37,80 46,12	495663
Fresa D 5-NL 20 HW-DF 500	D 5 mm, NL 20 mm, confezione Self-Service per parete forata	32,20 39,28	493490
Fresa D 6-NL 28 HW-DF 500	D 6 mm, NL 28 mm, confezione Self-Service per parete forata	32,90 40,14	493491
Fresa D 8-NL 28 HW-DF 500	D 8 mm, NL 28 mm, confezione Self-Service per parete forata	34,20 41,72	493492
Fresa D 10-NL 28 HW-DF 500	D 10 mm, NL 28 mm, confezione Self-Service per parete forata	38,50 46,97	493493
2 Tasselli di faggio D 4x20/450 BU	misura 4 x 20 mm, confezione 450 pz, confezione Self-Service per parete forata	14,90 18,18	495661
Tasselli di faggio D 5x30/300 BU	misura 5 x 30 mm, confezione 300 pz, confezione Self-Service per parete forata	14,90 18,18	494938
Tasselli di faggio D 5x30/1800 BU	misura 5 x 30 mm, confezione 1.800 pz, in cartone	80,10 97,72	493296
Tasselli di faggio D 6x40/190 BU	misura 6 x 40 mm, confezione 190 pz, confezione Self-Service per parete forata	14,90 18,18	494939
Tasselli di faggio D 6x40/1140 BU	misura 6 x 40 mm, confezione 1.140 pz, in cartone	80,10 97,72	493297
Tasselli di faggio D 8x40/130 BU	misura 8 x 40 mm, confezione 130 pz, confezione Self-Service per parete forata	14,90 18,18	494940
Tasselli di faggio D 8x40/780 BU	misura 8 x 40 mm, confezione 780 pz, in cartone	80,10 97,72	493298
Tasselli di faggio D 8x50/100 BU	misura 8 x 50 mm, confezione 100 pz, confezione Self-Service per parete forata	14,90 18,18	494941
Tasselli di faggio D 8x50/600 BU	misura 8 x 50 mm, confezione 600 pz, in cartone	80,10 97,72	493299
Tasselli di faggio D 10x50/85 BU	misura 10 x 50 mm, confezione 85 pz, confezione Self-Service per parete forata	14,90 18,18	494942
Tasselli di faggio D 10x50/510 BU	misura 10 x 50 mm, confezione 510 pz, in cartone	80,10 97,72	493300

Accessori fresatrice per giunzioni DOMINO DF 500

Prodotto	Descrizione	Prezzo €*	Cod. prodotto
3 Tasselli di mogano sipo D 5x30/300 MAU	misura 5 x 30 mm, confezione 300 pz, confezione Self-Service per parete forata	29,50 35,99	494869
Tasselli di mogano sipo D 5x30/900 MAU	misura 5 x 30 mm, confezione 900 pz, in cartone	80,10 97,72	494859
Tasselli di mogano sipo D 6x40/190 MAU	misura 6 x 40 mm, confezione 190 pz, confezione Self-Service per parete forata	29,50 35,99	494870
Tasselli di mogano sipo D 6x40/570 MAU	misura 6 x 40 mm, confezione 570 pz, in cartone	80,10 97,72	494860
Tasselli di mogano sipo D 8x40/130 MAU	misura 8 x 40 mm, confezione 130 pz, confezione Self-Service per parete forata	29,50 35,99	494871
Tasselli di mogano sipo D 8x40/390 MAU	misura 8 x 40 mm, confezione 390 pz, in cartone	80,10 97,72	494861
Tasselli di mogano sipo D 8x50/100 MAU	misura 8 x 50 mm, confezione 100 pz, confezione Self-Service per parete forata	29,50 35,99	494872
Tasselli di mogano sipo D 8x50/300 MAU	misura 8 x 50 mm, confezione 300 pz, in cartone	80,10 97,72	494862
Tasselli di mogano sipo D 10x50/85 MAU	misura 10 x 50 mm, confezione 85 pz, confezione Self-Service per parete forata	29,50 35,99	494873
Tasselli di mogano sipo D 10x50/255 MAU	misura 10 x 50 mm, confezione 255 pz, in cartone	80,10 97,72	494863
4 Tasselli lunghi DOMINO Faggio D 8x750/36 BU	misura 8 x 750 mm, confezione 36 pz, in cartone	60,30 73,57	498686
Tasselli lunghi DOMINO Faggio D 10x750/28 BU	misura 10 x 750 mm, confezione 28 pz, in cartone	58,70 71,61	498687
Tasselli DOMINO Sipo D 8x750/36 MAU	misura 8 x 750 mm, confezione 36 pz, in cartone	117,10 142,86	498690
Tasselli DOMINO Sipo D 10x750/28 MAU	misura 10 x 750 mm, confezione 28 pz, in cartone	113,50 138,47	498691
5 Assortimento di tasselli di faggio DS 4/5/6/8/10 1060x BU	per DF 500, Assortimento tasselli DOMINO 4 x 20, 5 x 30, 6 x 40, 8 x 40, 8 x 50, 10 x 50 mm e frese DOMINO per i formati 4, 5, 6, 8 e 10, misura 396 x 296 x 157,5 mm, confezione 1.060 pz, in SYSTAINER SYS 2 T-LOC	226,60 276,45	498899
6 Battuta diagonale QA-DF 500/700	per DF 500 e DF 700, per fori distanziati passo 100 - 205 mm, in dotazione: una battuta diagonale sinistra e una destra, per l'esatto posizionamento delle fresature a una distanza dal margine di 100 - 205 mm, confezione Self-Service per parete forata	52,00 63,44	498590
7 Battuta per listelli LA-DF 500/700	per DF 500 e DF 700, per listelli con larghezza 22 - 70 mm, confezione 1 pz, confezione Self-Service per parete forata	48,80 59,54	493487
8 Battuta circolare RA DF 500/700	per DF 500 e DF 700, per tondini di legno da 35 - 60 mm, per la fresatura precisa di assi tondeggianti Ø 35 - 60 mm, confezione Self-Service per parete forata	40,90 49,90	494847
9 Riscontro supplementare ZA-DF 500	per DF 500, ampliamento dell'appoggio e riscontro laterale, per ridurre il centro dei tasselli da 37 mm a 20 mm, per un inizio di fresatura in sicurezza, in cartone	24,30 29,65	495666

* Prezzi consigliati non vincolanti.
IVA esclusa. IVA 22% inclusa. I prezzi potrebbero subire variazioni.

Sistema di giunzione DOMINO

Sistema accessori



DF 700

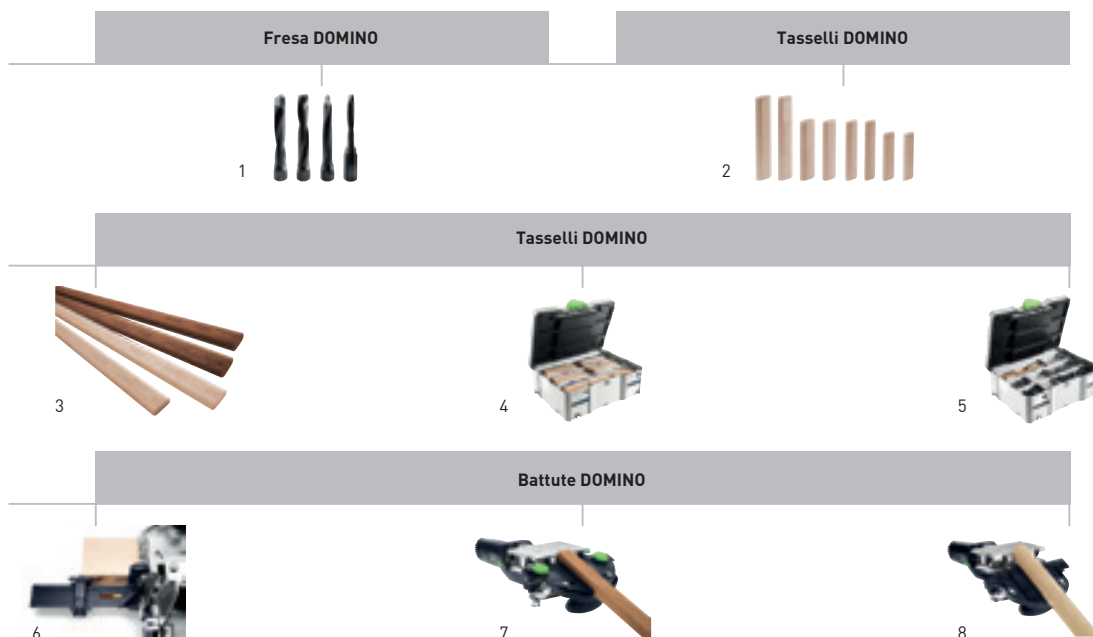

Accessori fresatrice per giunzioni a tasselli DOMINO XL DF 700

Prodotto	Descrizione	Prezzo €*	Cod. prodotto		
1 Fresa DOMINO	D 8-NL 50 HW-DF 700	utensile di fresatura con attacchi filettati per la fresatrice per giunzioni DOMINO XL DF 700, D 8 mm, NL 50 mm, confezione Self-Service per parete forata	46,70 56,97	497868	
	Fresa DOMINO	utensile di fresatura con attacchi filettati per la fresatrice per giunzioni DOMINO XL DF 700, D 10 mm, NL 70 mm, confezione Self-Service per parete forata	49,80 60,76		497869
	D 10-NL 70 HW-DF 700	utensile di fresatura con attacchi filettati per la fresatrice per giunzioni DOMINO XL DF 700, D 12 mm, NL 70 mm, confezione Self-Service per parete forata	52,00 63,44		
	Fresa DOMINO	utensile di fresatura con attacchi filettati per la fresatrice per giunzioni DOMINO XL DF 700, D 14 mm, NL 70 mm, confezione Self-Service per parete forata	55,60 67,83		497871
2 Tasselli di faggio D 8x80/190 BU	misura 8 x 80 mm, confezione 190 pz, in cartone	41,80 51,00	498212		
	Tasselli di faggio D 8x100/150 BU	misura 8 x 100 mm, confezione 150 pz, in cartone	41,80 51,00	498213	
	Tasselli di faggio D 10x80/150 BU	misura 10 x 80 mm, confezione 150 pz, in cartone	41,80 51,00	498214	
	Tasselli di faggio D 10x100/120 BU	misura 10 x 100 mm, confezione 120 pz, in cartone	41,80 51,00	498215	
	Tasselli di faggio D 12x100/100 BU	misura 12 x 100 mm, confezione 100 pz, in cartone	41,80 51,00	498216	
	Tasselli di faggio D 12x140/90 BU	misura 12 x 140 mm, confezione 90 pz, in cartone	41,80 51,00	498217	
	Tasselli di faggio D 14x75/104 BU	per la lavorazione con la fresatrice DOMINO XL DF 700, ideale in combinazione con le giunzioni angolari DOMINO (abbinato perfettamente alla profondità di fresatura delle giunzioni angolari), serve all'ulteriore carico di peso, oltre che a collegare, confezione 104 pz, misura 14 x 75 mm, in cartone	40,60 49,53	201499	
	Tasselli di faggio D 14x100/80 BU	misura 14 x 100 mm, confezione 80 pz, in cartone	41,80 51,00	498218	
	Tasselli di faggio D 14x140/70 BU	misura 14 x 140 mm, confezione 70 pz, in cartone	41,80 51,00	498219	

Accessori fresatrice per giunzioni a tasselli DOMINO XL DF 700

Prodotto	Descrizione	Prezzo €*	Cod. prodotto
3 Tasselli lunghi DOMINO Faggio D 8x750/36 BU	misura 8 x 750 mm, confezione 36 pz, in cartone	60,30	498686
		73,57	
Tasselli lunghi DOMINO Faggio D 10x750/28 BU	misura 10 x 750 mm, confezione 28 pz, in cartone	58,70	498687
		71,61	
Tasselli lunghi DOMINO Faggio D 12x750/22 BU	misura 12 x 750 mm, confezione 22 pz, in cartone	55,10	498688
		67,22	
Tasselli lunghi DOMINO Faggio D 14x750/18 BU	misura 14 x 750 mm, confezione 18 pz, in cartone	55,10	498689
		67,22	
Tasselli DOMINO Sipo D 8x750/36 MAU	misura 8 x 750 mm, confezione 36 pz, in cartone	117,10	498690
		142,86	
Tasselli DOMINO Sipo D 10x750/28 MAU	misura 10 x 750 mm, confezione 28 pz, in cartone	113,50	498691
		138,47	
Tasselli DOMINO Sipo D 12x750/22 MAU	misura 12 x 750 mm, confezione 22 pz, in cartone	109,80	498692
		133,96	
Tasselli DOMINO Sipo D 14x750/18 MAU	misura 14 x 750 mm, confezione 18 pz, in cartone	109,80	498693
		133,96	
4 Assortimento DOMINO XL faggio DS/XL D8/D10 306x BU	per DOMINO XL, Tasselli DOMINO 8x50, 8x80, 8x100, 10x50, 10x80, 10x100 e frese DOMINO XL per le misure 8 e 10, assortimento tasselli, confezione 306 pz, in SYSTAINER SYS 2 T-LOC	202,60	498204
		247,17	
Assortimento DOMINO XL faggio DS/XL D12/D14 128x BU	per DOMINO XL, Tasselli DOMINO 12x100, 12x140, 14x100, 14x140 mm e frese DOMINO XL per la misura 14, assortimento tasselli, confezione 128 pz, in SYSTAINER SYS 2 T-LOC	174,80	498205
		213,26	
5 SYSTAINER T-LOC SORT-SYS 2 TL DOMINO	Systainer SYS 2 T-LOC vuoto, con 3 box a scomparti variabili per la ripartizione individuale di tasselli DOMINO, in SYSTAINER SYS 2 T-LOC	78,40	498889
		95,65	
6 Battuta diagonale QA-DF 500/700	per DF 500 e DF 700, per fori distanziati passo 100 – 205 mm, in dotazione: una battuta diagonale sinistra e una destra, per l'esatto posizionamento delle fresature a una distanza dal margine di 100 – 205 mm, confezione Self-Service per parete forata	52,00	498590
		63,44	
7 Battuta per listelli LA-DF 500/700	per DF 500 e DF 700, per listelli con larghezza 22 – 70 mm, confezione 1 pz, confezione Self-Service per parete forata	48,80	493487
		59,54	
8 Battuta circolare RA DF 500/700	per DF 500 e DF 700, per tondini di legno da 35 – 60 mm, per la fresatura precisa di assi tondeggianti Ø 35 – 60 mm, confezione Self-Service per parete forata	40,90	494847
		49,90	

Sistema di giunzione DOMINO

Giunzioni angolari e dritte per DOMINO XL DF 700

Semplicemente rivoluzionarie. Semplicemente rivoluzionarie.

Le giunzioni angolari e dritte DOMINO

Per giunzioni in legno perfette. Più veloce che mai. Lavorato in modo semplice e veloce con la fresa da 14 mm e DOMINO XL DF 700.

Estremamente veloci:

- ▶ Non è necessaria alcuna laboriosa misurazione e marcatura – semplice fresatura sugli arresti della macchina o sul segno della matita
- ▶ Nessuna dima o altri accessori necessari
- ▶ Enorme risparmio di tempo in poche fasi di lavoro

Estremamente stabili:

- ▶ Tasselli e tiranti per un collegamento robusto
- ▶ Grande corsa di spinta e trazione
- ▶ Forza di estrazione e di carico molto elevata

Estremamente flessibili:

- ▶ Collegamento all'occorrenza di nuovo smontabile rapidamente
- ▶ Per giunzioni di telai, cornici e pannelli a partire da uno spessore del materiale di 30 mm
- ▶ Con tappi in tre colori per massima qualità estetica nelle giunzioni ad angolo



Le giunzioni angolari: non solo estremamente veloci e stabili, ma anche con un look pregiato: l'unica cosa visibile è il tappo che viene clipsato sopra al foro fresato ovale tipico di DOMINO.

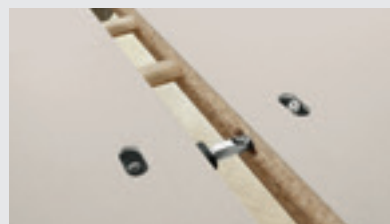









Le giunzioni dritte: notevole corsa di serraggio per un bloccaggio sicuro ed un collegamento robusto e stabile.



Componenti giunzioni modulari –

La tabella mostra la panoramica dei componenti necessari per ciascuna giunzione angolare e dritta.

		E* F*		E* F*			
	Tirante di ancoraggio: allarga il fermo automatico e forma il controcuscinetto per fermo angolare.	1 x			Tasselli DOMINO in faggio D 14 x 75	x ¹	x ¹
	Fermi a espansione con chiusura automatica – per un appoggio più sicuro del pezzo da lavorare	1 x			Tappo: disponibile nei colori argento, marrone chiaro o scuro	1 x ¹	2 x ¹
	Fermi angolari: sia per tiranti di ancoraggio (giunzioni angolari), sia per tiranti doppi (giunzioni dritte)	1 x	2 x		Set giunzioni Set EV/32: Tutti i componenti singoli per 32 giunzioni angolari nel set (esclusi i componenti opzionali).	Set	
	Espansione: Viene fissata facoltativamente a scatto attorno al fermio angolare. Impedisce che il fermo angolare penetri nei materiali morbidi (ad es. tavoli di lavoro per cucine).		2-4 x ²		Set giunzioni Set FV/16: Tutti i componenti singoli per 16 giunzioni dritte nel set (esclusi i componenti opzionali).		Set
	Tirante doppio: può essere munito di una o due clip da tassello.		1 x	* E = giunzione angolare; F = giunzioni dritte 1) opzionale 2) opzionali fino a 4 clip di estensione per ogni giunzione dritta (2 per ciascun fermo angolare)			



DF 700

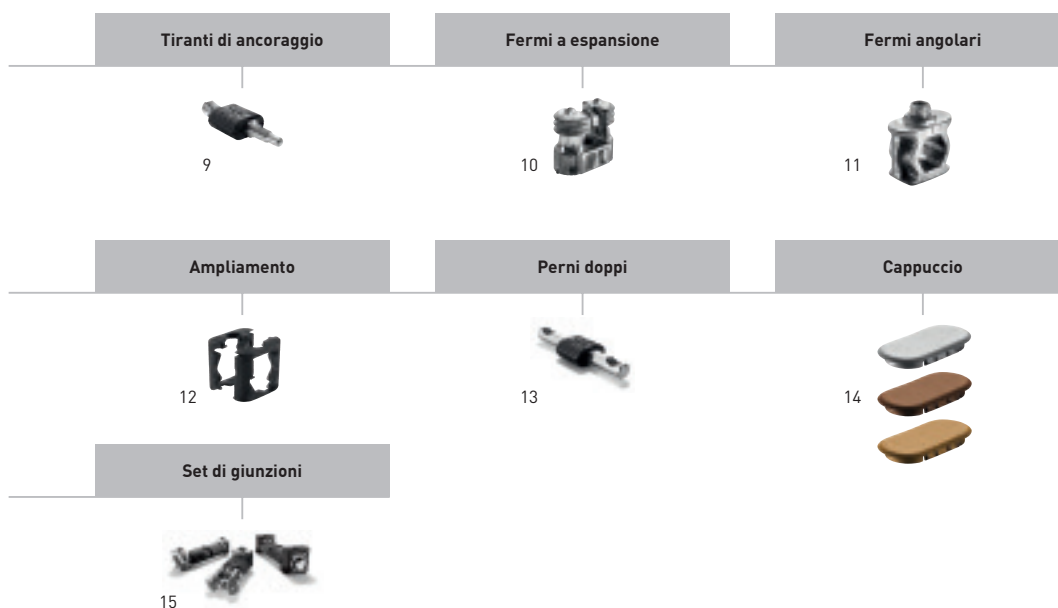

Giunzioni angolari e dritte DOMINO

Prodotto	Descrizione	Prezzo €*	Cod. prodotto
9 Tiranti di ancoraggio SV-AB D14/32	per la lavorazione con la fresatrice DOMINO XL DF 700, congiuntamente a fermi a espansione SV-SA D14 e fermi angolari SV-QA D14 per la realizzazione di giunzioni angolari, per giunzioni di telai e cornici da 30 mm di spessore di materiale, 64 x Semigusci del tassello, confezione 32 pz, in cartone	44,70 54,53	201350
10 Fermi a espansione SV-SA D14/32	per la lavorazione con la fresatrice DOMINO XL DF 700, congiuntamente a tiranti di ancoraggio SV-AB D14 e fermi angolari SV-QA D14 per la realizzazione di giunzioni angolari separabili, per giunzioni di telai e cornici da 30 mm di spessore di materiale, confezione 32 pz, in cartone	31,70 38,67	201349
11 Fermi angolari SV-QA D14/32	per la lavorazione con la fresatrice DOMINO XL DF 700, congiuntamente a fermi a espansione SV-SA D14 e tiranti di ancoraggio SV-AB D14 per la realizzazione di giunzioni angolari, congiuntamente a perni doppi SV-DB D14 per la realizzazione di giunzioni dritte, da 30 mm di spessore di materiale, serve come controcuscinetto e elemento di trazione per i perni di ancoraggio e/o perni doppi, in caso di materiali morbidi o porosi, quali ad es. i pannelli in truciolato, si raccomanda l'uso dell'espansione dei fermi angolari SV-V D14 (da spessore materiale di 35 mm - impedisce che il fermo angolare penetri nel materiale), 32 x Perni filettati, confezione 32 pz, in cartone	31,70 38,67	201351
12 Ampliamento SV-V D14/32	per fermi angolari SV-QA D14, per l'espansione dei fermi angolari ai fini di una migliore distribuzione della pressione con l'applicazione in materiali porosi o morbidi come ad es. piani di lavoro per cucine, impedisce che il fermo angolare penetri nel materiale, 64 semigusci per l'estensione di 32 fermi angolari, confezione 32 pz, in cartone	13,20 16,10	201498
13 Perni doppi SV-DB D14/16	per la lavorazione con la fresatrice DOMINO XL DF 700, congiuntamente a 2x fermi angolari SV-QA D14 (e clip di espansione opzionali S-V D14 in caso di materiali morbidi) per la realizzazione di giunzioni dritte nella costruzione mobili, 64 x Semigusci del tassello, confezione 16 pz, in cartone	33,80 41,24	201352
14 Cappuccio SV-AK D14 str/32	per la lavorazione con la fresatrice DOMINO XL DF 700, Cappucci di plastica per la chiusura di fessature per tasselli D14, Colore: argento verniciato, confezione 32 pz, confezione Self-Service per parete forata	9,80 11,96	201354
Cappuccio SV-AK D14 brn1/32	per la lavorazione con la fresatrice DOMINO XL DF 700, Cappucci di plastica per la chiusura di fessature per tasselli D14, Colore: marrone scuro, confezione 32 pz, confezione Self-Service per parete forata	6,20 7,56	201355
Cappuccio SV-AK D14 brn2/32	per la lavorazione con la fresatrice DOMINO XL DF 700, Cappucci di plastica per la chiusura di fessature per tasselli D14, Colore: marrone chiaro, confezione 32 pz, confezione Self-Service per parete forata	6,20 7,56	201356
15 Set di giunzioni EV/32-Set	per giunzioni di telai e cornici da 30 mm di spessore di materiale, Set completo di tiranti di ancoraggio, fermi a espansione e fermi angolari per 32 giunzioni angolari, 32 perni di ancoraggio SV-AB D14, 32 fermi angolari SV-QA D14, 32 fermi a espansione SV-SA D14, in cartone	110,50 134,81	203420
Set di giunzioni FV/16-Set	Set completo di 16 giunzioni dritte composte da perni doppi, fermi angolari e espansioni, 16 perni doppi SV-DB D14, 32 fermi angolari SV-QA D14, Estensione SV-V D14 per 32 fermi angolari, in cartone	80,50 98,21	203421
Assortimento di giunzioni DOMINO SV-SYS D14	per la lavorazione con la fresatrice DOMINO XL DF 700, comprende giunzioni angolari e giunzioni dritte incl. i tappi e i tasselli in legno DOMINO, Accessori necessari: fresa DOMINO D 14 (497871), 32 perni di ancoraggio SV-AB D14, 16 perni doppi SV-DB D14, 32 fermi a espansione SV-SA D14, 32 x Tasselli DOMINO in faggio D 14 x 75, 2 x 32 fermi angolari SV-QA D14, Chiave a spina SW 4 per serrare spine filettate, Estensione SV-V D14 per 32 fermi angolari, 32 tappi argento SV-AK D14 slr, 32 tappi marrone scuro SV-AK D14 brn1, 32 tappi marrone chiaro SV-AK D14 brn2, in SYSTEMER SYS 2 T-LOC	244,70 298,53	201353



Bordatura

Panoramica dei prodotti e delle applicazioni	336
Incollatrici per bordi CONTURO KA 65, KP 65/2	338
Bordatrice semistazionaria AP-KA 65, MFT/3 CONTURO	340
Accessori e materiale di consumo	342
Il sistema Festool	

Bordatura

Panoramica dei prodotti e delle applicazioni

Pagina 338 ————— 341

Con CONTURO è possibile bordare con facilità pezzi tondi, curve, forme concave e convesse. Inoltre, se utilizzata in combinazione con un dispositivo stazionario, consente di eseguire in maniera perfetta e professionale anche la bordatura dei tagli inclinati. Puoi lavorare in modo rapido e semplice bordi di ogni tipo: dal legno alla plastica, alla melammina. Con un'altezza del pezzo da 18 a 65 mm e uno spessore del bordo da 0,5 a 3,0 mm (a seconda del materiale). Si può trasportare facilmente nel SYSTAINER e consente di applicare bordi anche all'esterno dal laboratorio ottenendo sempre una qualità perfetta.

KA 65

MFT/3 CONTURO



Applicazioni

Bordatrice CONTURO

Bordatrice semistazionaria

Bordatura manuale

Bordatura lineare



Bordatura di forme concave e convesse



Bordatura di forme circolari



Bordatura di angoli interni



Bordatura stazionaria

Bordatura di pezzi stretti e dritti



Bordatura di pezzi ampi e dritti



Bordatura di forme piccole



Bordatura di pezzi inclinati



ideale

adatto

Dati tecnici

Potenza [W]	1.200		
Altezza bordi [mm]	18 - 65		
Spessore bordi [mm]	0,5 - 3,0*		
Raggio interno [mm]	> 50		
Tempo di riscaldamento [min]	8		
Temperatura di fusione della colla [°C]	100 - 210		
Velocità di avanzamento [m/min]	2/4		
Classe di protezione	I		
Peso [kg]	7,9		

* dipende molto dal materiale



Banco MFT



Fissaggio a vuoto VAC SYS



Preparazione del pezzo



Finitura perfetta dei bordi

SISTEMA

Il bordo perfetto. Il sistema CONTURO.

La bordatrice CONTURO è l'essenziale per ottenere dei bordi perfetti. Dalla troncatura o fresatura pulita del pannello fino all'applicazione della colla. Dalla compressione del bordo, troncatura e rifilatura fino alla levigatura e alla lucidatura. Il sistema Festool consente di eseguire tutto questo in maniera pulita e con una qualità professionale mai raggiunta con macchine per bordare.



CONTURO

Incollaggio bordi

09



Colle



Troncatura del bordo



Accessori speciali



Lavoro stazionario

ACCESSORI

Bordatura

Bordatrice CONTURO KA 65



CONTURO KA 65



Il bordo perfetto.

Grazie alla versatilità e alla semplicità nell'utilizzo, CONTURO risponde al meglio all'esigenza di realizzare elementi sagomati singoli, bordare mobili o pezzi in piccole serie. Riposto nel SYSTAINER è comodo da trasportare e consente di applicare bordi anche in mobilità, ottenendo sempre una qualità perfetta.

Il bordo perfetto.

- ▶ Lavorazione semplice e pulita con cambio rapido della colla
- ▶ Qualità perfetta delle fughe grazie all'esatto dosaggio della colla
- ▶ Sistema pulito di applicazione della colla e massima sicurezza grazie al riscaldamento ridotto del corpo macchina
- ▶ Liquefazione della colla in base all'effettiva necessità: nessuno spreco, nessuna variazione cromatica o perdita di qualità della colla

Dati tecnici

Potenza (W)	1.200
Altezza bordo (mm)	18 – 65
Spessore bordo (mm)	0,5 – 3
Raggio interno (mm)	> 50
Tempo di riscaldamento (min)	8
Temperatura di fusione (°C)	100 – 210
Velocità di avanzamento (m/min)	2/4
Classe di protezione	I
Peso (kg)	7,9



Dotazione	Prezzo €*	Cod. prodotto
piano di guida, 4 x Colla naturale EVA, in SYSTAINER SYS 4 T-LOC		
KA 65 Plus	2.460,00 3.001,20	574605
KA 65 Set	2.748,00 3.352,56	574613
set per la lavorazione dei bordi SYS KB-KA 65		

* Prezzi consigliati non vincolanti.
IVA esclusa. IVA 22% inclusa.
I prezzi potrebbero subire variazioni.

Sistema accessori da pagina 344





KP 65/2



09

Il taglio perfetto.

- ▶ Troncatura semplice e senza sforzo di bordi anche spessi grazie alla disposizione ergonomica delle impugnature
- ▶ Taglio terminale preciso grazie alla regolazione fine ad eccentrico brevettata
- ▶ Appoggio su banco del dispositivo da entrambi i lati per la troncatura dall'alto di bordi sia a sinistra e che a destra del pannello, con una visuale perfetta sul pezzo
- ▶ Funzione di troncatura all'estremità (per tavolo tondo) e troncatura di bordi di pannelli (taglio terminale) possibili con un'unica macchina

Dati tecnici

Altezza troncatura (mm)	65
Spessore troncatura (mm)	2

Dotazione	Prezzo €* Cod. prodotto
KP 65/2	159,90 499896
in cartone	195,08

Troncatura a filo.

La troncatura del bordo rimanente si esegue con la troncatrice Festool KP 65/2: basta introdurre il bordo tra le lame e premere insieme le impugnature.

* Prezzi consigliati non vincolanti.
IVA esclusa. IVA 22% inclusa.
I prezzi potrebbero subire variazioni.

Bordatura

Piastra adattatrice AP-KA 65



AP-KA 65



Bordatura stazionaria

Grazie alla piastra adattatrice AP-KA 65, possiamo applicare con facilità bordi dritti e tondi, ma anche bordi inclinati di 90°- 45°.

Bordatura stazionaria con la piastra adattatrice.

- ▶ Per l'uso stazionario della bordatrice
- ▶ Semplice da montare nell'apposito piano MFT
- ▶ Per lavorazioni in serie, bordi lineari, pezzi sagomati e bordi inclinati con angoli da 0 a 47°

Dati tecnici

Dimensioni: lunghezza x larghezza (mm)	254 x 420
Altezza min. di montaggio (mm)	150
Area di rotazione (°)	0 - 47

Dotazione	Prezzo €*	Cod. prodotto
AP-KA 65 piastra applicabile per bordatrice completa con 15 pattini, rullo supplementare, in cartone	342,50 417,85	500175
GP-MFT/3 KA65 15x confezione Self-Service per parete forata	21,80 26,60	500367

* Prezzi consigliati non vincolanti.
IVA esclusa. IVA 22% inclusa.
I prezzi potrebbero subire variazioni.



MFT/3 CONTURO

1 piano. 1000 possibilità.

- ▶ Per l'uso stazionario della bordatrice
- ▶ Pattini guida per una conduzione sicura del pezzo
- ▶ Consente di ruotare la macchina (0-47°) nel banco e di posizionare orizzontalmente il pezzo durante l'operazione di bordatura – per una guida confortevole e sicura anche di pezzi di grandi dimensioni

Dati tecnici

Dimensioni piano (mm)	1.157 x 773
Altezza utile (mm)	900
Incollatrice bordi orientabile (°)	47
Peso (kg)	29

Dotazione	Prezzo €*	Cod. prodotto
MFT/3 Conturo-AP	806,20	500869
piastra adattatrice AP-KA 65, traversa QT-MFT/3, in cartone	983,56	

* Prezzi consigliati non vincolanti.
IVA esclusa. IVA 22% inclusa.
I prezzi potrebbero subire variazioni.

**Come una bordatrice stazionaria.**

Certo, con MFT/3 CONTURO! Un piano multifunzione speciale per CONTURO KA 65. Basta applicare la bordatrice tramite la piastra di adattamento e sarà possibile applicare bordi dritti e tondi, ma anche bordi obliqui.

Il sistema Festool.

La bordatrice CONTURO è l'essenziale per ottenere dei bordi perfetti. Dalla troncatura o fresatura pulita del pannello fino all'applicazione della colla. Dalla compressione del bordo, troncatura e rifilatura fino alla levigatura e alla lucidatura. Il sistema Festool consente di eseguire tutto questo in maniera pulita e con una qualità professionale mai raggiunta con macchine per bordare



Bordatura

Accessori e materiale di consumo

Sistema accessori

344



Bordatura

Sistema accessori



CONTURO KA 65

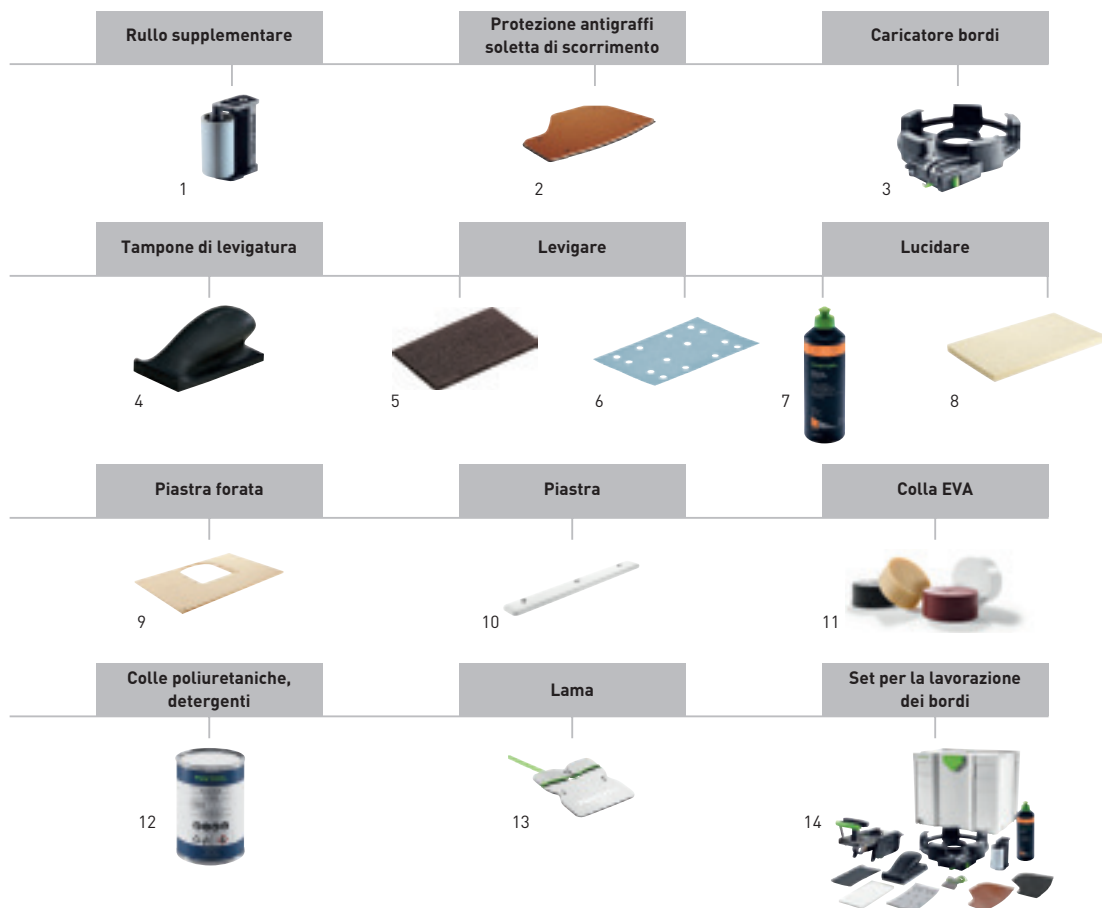

Accessori per bordatrice CONTURO KA 65

Prodotto	Descrizione	Prezzo €*	Cod. prodotto
1 Rullo supplementare ZR-KA 65	per KA 65, per la bordatura di rotondità accentuate e pezzi sagomati, offre un punto di compressione supplementare durante l'incollaggio del bordo per una forte adesione al pannello, altezza rullo 65 mm, confezione Self-Service per parete forata	63,40 77,35	499480
2 Soletta di scorrimento antigraffio LAS-STF-KA 65	per KA 65, per l'uso della bordatrice su superfici delicate o lucenti, 4 x viti di fissaggio, 3 x feltri, confezione Self-Service per parete forata	30,70 37,45	499892
Feltro di ricambio EF-LAS-STF-KA 65 10x	soletta di scorrimento antigraffio LAS-STF-KA 65, per l'uso della bordatrice su superfici delicate o lucenti, confezione 10 pz, confezione Self-Service per parete forata	26,00 31,72	499893
3 Caricatore bordi KSP-KA 65	per KA 65, per la guida sicura di bordi sottili e delicati verso la bordatrice KA 65, alimentazione sicura di bordi lunghi senza danneggiamenti o imbrattamenti, Lunghezze del nastro di bordatura fino a 8 m (con uno spessore di 2 mm), altezza max. bordo 45 mm, spessore max. bordo 2 mm, in cartone	53,10 64,78	499479
4 Tampone di levigatura HSK 80x133 H	duro, come supporto per strisce abrasive StickFix 80 x 133 mm, confezione Self-Service per parete forata	23,80 29,04	495967
5 Abrasivo vlies STF 80x130/0 S800 VL/5	in abbinamento alla pasta lucidante MPA 5010 per la lucidatura di nastri per bordi a specchio, grana 800, confezione 5 pz, confezione Self-Service per parete forata	9,10 11,10	483582
6 Foglio abrasivo STF 80x133 P220 GR/100	grana P220, confezione 100 pz, in cartone	46,80 57,10	497123
Foglio abrasivo STF 80x133 P240 GR/100	grana P240, confezione 100 pz, in cartone	46,80 57,10	497124
Foglio abrasivo STF 80x133 P280 GR/100	grana P280, confezione 100 pz, in cartone	46,80 57,10	497204
Foglio abrasivo STF 80x133 P320 GR/100	grana P320, confezione 100 pz, in cartone	46,80 57,10	497125
7 Pasta lucidante MPA 5010 OR/0,5L	pasta di lucidatura 1-Step Speed Cut, priva di silicone, a base d'acqua, perfetto insieme al pelo d'agnello o alla spugna per lucidare (ARANCIONE), flacone da 500 ml, in flacone di plastica	31,10 37,94 62,20 / 1 l 75,88 / 1 l	202048
8 Feltro per lucidare PF-STF 80x133 STF H/5	per il tampone di levigatura manuale HSK 80 x 133, dimensioni: lunghezza x larghezza 80 x 133 mm, confezione 5 pz, confezione Self-Service per parete forata	15,90 19,40	499894

Accessori per bordatrice CONTURO KA 65

Prodotto	Descrizione	Prezzo €*	Cod. prodotto
9 Piastra forata LP-KA65 MFT/3	per KA 65, consente di ruotare la macchina (0-47°) nel banco in combinazione con la piastra di adattamento AP-KA 65 e di posizionare orizzontalmente il pezzo durante l'operazione di bordatura – per una guida confortevole e sicura di pezzi di grandi dimensioni, dimensioni: lunghezza x larghezza 1.102 x 718 mm, in cartone	143,80 175,44	500366
10 Piastra GP-MFT/3 KA65 15x	per KA 65, Piastre sostitutive o aggiuntive per l'uso stazionario della bordatrice con piastra di adattamento AP-KA 65 sull'MFT (con piastra forata KA 65; cod. prodotto 500366) o montata sul proprio banco di lavoro, misura 255 x 31 mm, misure (L x P x H) 255 x 31 x 6 mm, confezione 15 pz, confezione Self-Service per parete forata	21,80 26,60	500367
11 Colla naturale EVA nat 48x-KA 65	per KA 65, colla EVA non riempitiva – colore naturale, adatta a tutte le decorazioni, colla universale EVA con elevato punto di fusione, maggiore area di rammollimento di circa 90°C, adatta perciò anche per oggetti con elevata resistenza alle temperature tra -10°C – + 75°C, Base chimica: colla, resina, diametro colla 63 mm, altezza colla 26 mm, temperatura di lavorazione 190°C, resistente all'umidità secondo D1, confezione 48 pz, in cartone	110,40 134,69	499812
Colla bianca EVA wht 48x-KA 65	per KA 65, colla EVA non riempitiva – fughe dalla qualità perfetta con decorazioni bianche, colla universale EVA con elevato punto di fusione, maggiore area di rammollimento di circa 90°C, adatta perciò anche per oggetti con elevata resistenza alle temperature tra -10°C – + 75°C, Base chimica: colla, resina, diametro colla 63 mm, altezza colla 26 mm, temperatura di lavorazione 190°C, resistente all'umidità secondo D1, confezione 48 pz, in cartone	110,40 134,69	499813
Colla EVA marrone EVA brn 48x-KA 65	per KA 65, colla EVA non riempitiva – fughe dalla qualità perfetta con decorazioni marroni, colla universale EVA con elevato punto di fusione, maggiore area di rammollimento di circa 90°C, adatta perciò anche per oggetti con elevata resistenza alle temperature tra -10°C – + 75°C, Base chimica: colla, resina, diametro colla 63 mm, altezza colla 26 mm, temperatura di lavorazione 190°C, resistente all'umidità secondo D1, confezione 48 pz, in cartone	110,40 134,69	200059
Colla EVA nera EVA blk 48x-KA 65	per KA 65, colla EVA non riempitiva – fughe dalla qualità perfetta con decorazioni nere, colla universale EVA con elevato punto di fusione, maggiore area di rammollimento di circa 90°C, adatta perciò anche per oggetti con elevata resistenza alle temperature tra -10°C – + 75°C, Base chimica: colla, resina, diametro colla 63 mm, altezza colla 26 mm, temperatura di lavorazione 190°C, resistente all'umidità secondo D1, confezione 48 pz, in cartone	110,40 134,69	200060
12 Colla PU naturale PU nat 4x-KA 65	per KA 65, attenzione: dopo il lavoro, usare un detergente per pulire la macchina (detergente PU spm 4x-KA 65, codice articolo 200062), durata a magazzino max. 12 mesi, la colla ha un'elevata resistenza iniziale, un'eccezionale elasticità al freddo e una buona resistenza ai solventi, colore naturale, 4 unità di colla PU in latte sigillate da 200 gr, Base chimica: colla poliuretanicca, Attenzione! Il collante in poliuretano offerto contiene «o-(p-benzile isocianato) fenilisocianato;difenilmetano-2,4'-diisocianato» pertanto il collante è contrassegnato dalla frase di rischio R40 «Possibilità di effetti cancerogeni». Per via del decreto sulle sostanze chimiche vietate (ChemVerbotsV) abbiamo l'obbligo di segnalare le sostanze pericolose contenute nel nostro collante al poliuretano N° 200056. Acquistando il collante al poliuretano confermate di essere maggiorenni e che utilizzerete correttamente la schiuma PU, proteggendo adeguatamente pelle, occhi e mucose da un contatto diretto, ad es. con occhiali protettivi, dispositivi di protezione delle vie aeree/maschere, guanti monouso. Siamo formati e valutati ai sensi del § 5 del decreto sulle sostanze chimiche vietate., diametro colla 63 mm, altezza colla 42 mm, temperatura di lavorazione 140°C, resistenza alle temperature -40°C – + 140° C, area di rammollimento 90°C, resistente all'umidità secondo D3/D4, peso 0,8 kg, confezione 4 pz, in cartone	60,70 74,05 75,88 / 1 kg 92,56 / 1 kg	200056
Detergente PU spm 4x-KA 65	per KA 65, cartuccia di pulizia per bordatrice CONTURO KA 65 dopo l'utilizzo della colla PU, impiego rigorosamente necessario dopo la lavorazione della colla PU al fine di evitare la reazione chimica della colla PU nella macchina, durata a magazzino max. 12 mesi, in latte da 140 g, peso 0,56 kg, confezione 4 pz, in cartone	49,40 60,27 88,21 / 1 kg 107,63 / 1 kg	200062
13 Lama ZK HW 45/45	rifinitura delle ultime sporgenze dopo la fresatura del bordo (di plastica) senza danneggiare la superficie del pezzo, livellamento dei segni della lama creatisi durante la fresatura (raggi R1; R1,5 e R2 mm), misura 45 x 45 mm, misure (L x P x H) 45 x 45 x 1,2 mm, raggi 1/1,5/2 mm, confezione Self-Service per parete forata	55,30 67,47	499749
14 Set per la lavorazione dei bordi KB-KA 65 SYS	per KA 65, caricatore bordi, 20 fogli abrasivi StickFix Brilliant 2 80 x 133 P320, rullo supplementare, Troncatrice, Blocco abrasivo HSK 80 x 133 H, lama, Soletta di scorrimento antigraffio con 3 feltri di appoggio, Feltro per lucidare, Panno abrasivo StickFix S 800, Lucidante MPA 5010 OR, in SYSTAINER SYS 4 T-LOC	424,10 517,40	500177

* Prezzi consigliati non vincolanti.
IVA esclusa. IVA 22% inclusa. I prezzi potrebbero subire variazioni.



Panoramica dei prodotti e delle applicazioni	348
Miscelatori MX 1000, MX 1000/2, MX 1200, MX 1200/2, MX 1600/2	351
Miscelatori Duo MX 1600/2 DUO	353
Accessori e materiale di consumo	354
Il sistema Festool	

Miscelatura

Panoramica dei prodotti e delle applicazioni

Pagina 351 ————— 351 ————— 351

I nostri miscelatori si distinguono per robustezza, lunga durata, potenza e massima ergonomia: caratteristiche sviluppate ad hoc per le più complicate esigenze quotidiane in fatto di miscelazione.

MX 1000

MX 1000/2

MX 1200



Applicazioni

Miscelatori

Miscelare

Materiali liquidi: colori, vernici, colle

Materiale fluido viscoso: masse di livellamento e di stuccatura

Materiale denso, compatto: intonaci, colle per piastrelle, malta



Volume da miscelare

fino a 40 l

fino a 70 l

fino a 90 l



Dati tecnici

	MX 1000	MX 1000/2	MX 1200
Potenza (W)	1.020	1.020	1.200
Numero di giri (a vuoto) 1ª velocità (giri/min)	360 – 630	360 – 630	360 – 630
Numero di giri (a vuoto) 2ª velocità (giri/min)	–	580 – 1.010	–
Attacco utensile	M14/ErgoFix	M14/ErgoFix	M14/ErgoFix
Diametro del collo di serraggio (mm)	57	57	57
Diametro max cestello (mm)	120	120	140
Peso (kg)	4,5	4,9	4,5

352 ——— 352 ——— 353

MX 1200/2

MX 1600/2

MX 1600/2 DUO



Miscelatori

Miscelatori Duo



ideale

adatto

	1.200	1.500	1.500
	150 - 360	150 - 300	100 - 250
	320 - 780	320 - 650	130 - 350
	M14/ErgoFix	M14/ErgoFix	FastFix
	57	57	57
	140	160	140
	6,2	6,4	7,9

Miscelatura

Mantieni la schiena dritta.

È finito il tempo in cui si miscelava scomodi con la schiena curva: il sistema ErgoFix consente di regolare la lunghezza dei miscelatori MX alla propria statura. Puoi così lavorare in posizione eretta, prevenire dolori alla schiena e affidarti ai potenti motori che miscelano con la massima rapidità. Durante le pause la macchina può essere appoggiata alla parete senza rischi di scivolamento grazie agli stabili angoli in gomma. La possibilità di staccare la frusta di miscelatura dalla macchina senza l'uso di utensili semplifica le procedure di pulizia e di trasporto al termine dei lavori.



Ergonomico, per miscelare in posizione eretta.

Il sistema brevettato ErgoFix consente di regolare la lunghezza del miscelatore alla propria statura. La postura eretta e naturale permette così di svolgere i lavori di miscelatura rilassati e senza dispendio di energie.



Uno per tutti.

L'adattatore ErgoFix è dotato del classico attacco M14, che rende possibile l'uso di tutte le fruste disponibili. Inoltre, grazie ad uno speciale rivestimento è destinato a durare per l'intero ciclo di vita del miscelatore.



Rapidissimo senza utensili.

Il sistema di attacco rapido FastFix consente di smontare l'asta di miscelatura senza attrezzi, a vantaggio di un cambio frusta più veloce, una pulizia più semplice e un trasporto facilitato con minori ingombri.





MX 1000 / MX 1000/2 / MX 1200

Robusti, ergonomici, potenti.

- ▶ Regolazione in altezza ErgoFix con funzione di cambio rapido integrata
- ▶ Nessun distacco di materiale, grazie alla partenza dolce con l'«interruttore di accelerazione»
- ▶ Minimo sforzo per far funzionare il miscelatore grazie alla comoda disposizione dell'impugnatura ergonomica con grande leva a braccio
- ▶ Potente motore con elettronica di potenza, per un'erogazione costante della potenza

Dati tecnici	MX 1000	MX 1000/2	MX 1200
Potenza [W]	1.020	1.020	1.200
Nr. giri a vuoto 1 ^a /2 ^a vel. [min ⁻¹]	360 – 630/-	360 – 630/580 – 1.010	360 – 630/-
Attacco utensile	M14/ErgoFix	M14/ErgoFix	M14/ErgoFix
Diametro collare di tenuta (mm)	57	57	57
Diametro max. frusta (mm)	120	120	140
Quantità da miscelare [l]	40	40	60
Peso (kg)	4,5	4,9	4,5



■ = Elettronica MMC digitale

Dotazione	Prezzo €*	Cod. prodotto
adattatore ErgoFix, Doppia impugnatura, in cartone		
MX 1000 E EF HS2 frusta di miscelatura HS 2 120x600 M14	251,00 306,22	767999
MX 1000 E EF HS3R frusta di miscelatura HS 3 120x600 R M14	251,00 306,22	768001
MX 1000/2 E EF HS2 frusta di miscelatura HS 2 120x600 M14	299,00 364,78	768002
MX 1000/2 E EF HS3R frusta di miscelatura HS 3 120x600 R M14	299,00 364,78	768003
MX 1200 E EF HS2 frusta di miscelatura HS 2 140x600 M14	350,00 427,00	768007
MX 1200 E EF HS3R frusta di miscelatura HS 3 140x600 R M14	350,00 427,00	768004

* Prezzi consigliati non vincolanti.
IVA esclusa. IVA 22% inclusa.
I prezzi potrebbero subire variazioni.

Sistema accessori
da pagina 356



Potenti.

Motori potenti, combinati a una riduzione perfettamente modulata, erogano una coppia continuata anche con compiti di miscelatura gravosi e utilizzo prolungato.

Miscelatura

Miscelatori MX 1200/2, MX 1600/2



MX 1200/2 / MX 1600/2



Struttura estremamente robusta.

Che si tratti di sporco ostinato, di urti o scosse forti: i nuovi miscelatori resistono alle massime sollecitazioni grazie al motore durevole, al robusto telaio in acciaio e agli spigoli in gomma.

Fortissimo nel difficile impiego sul cantiere.

- ▶ Per lavorare materiale denso e pesante con elevata coppia, trasmissione a 2 velocità
- ▶ Regolazione in altezza ErgoFix con funzione di cambio rapido integrata
- ▶ Minimo sforzo per far funzionare il miscelatore grazie alla comoda disposizione dell'impugnatura ergonomica con grande leva a braccio
- ▶ Potente motore con elettronica di potenza, per un'erogazione costante della potenza

Dati tecnici	MX 1200/2	MX 1600/2
Potenza (W)	1.200	1.500
Nr. giri a vuoto 1ª/2ª vel. (min⁻¹)	150 – 360/320 – 780	150 – 300/320 – 650
Attacco utensile	M14/ErgoFix	M14/ErgoFix
Diametro collare di tenuta (mm)	57	57
Diametro max. frusta (mm)	140	160
Quantità da miscelare (l)	70	90
Peso (kg)	6,2	6,4



■ = Elettronica MMC digitale

Dotazione	Prezzo €*	Cod. prodotto
adattatore ErgoFix, Doppia impugnatura, in cartone		
MX 1200/2 E EF HS3R	428,00	768008
frusta di miscelatura HS 3 140x600 R M14	522,16	
MX 1600/2 E EF HS3R	483,00	768009
frusta di miscelatura HS 3 160x600 R M14	589,26	

* Prezzi consigliati non vincolanti.
IVA esclusa. IVA 22% inclusa.
I prezzi potrebbero subire variazioni.

Sistema accessori
da pagina 356





MX 1600/2 DUO



Miscelatore DUO: più veloce, più comodo, più intenso

- ▶ Più veloce e con meno sforzo, grazie alle aste che si intrecciano
- ▶ Processo di miscelatura intenso e approfondito, con effetto pettine
- ▶ Rapida sostituzione dell'asta di miscelatura con il sistema FastFix
- ▶ Regolazione elettronica e ingranaggi a 2 velocità: per ogni materiale la velocità giusta

Dati tecnici

Potenza [W]	1.500
Nr. giri a vuoto 1 ^a /2 ^a vel. [min ⁻¹]	100 – 250/130 – 350
Attacco utensile	FastFix
Diametro collare di tenuta (mm)	57
Diametro max. frusta (mm)	140
Distanza mandrino (mm)	110
Quantità da miscelare (l)	90
Peso (kg)	7,9



■ = Elettronica MMC digitale

Dotazione	Prezzo €*	Cod. prodotto
MX 1600/2 EQ DUO DOUBLE	666,00	769236
1 coppia di aste di miscelatura, HS 3 Double 140x600, in cartone	812,52	

* Prezzi consigliati non vincolanti.
IVA esclusa. IVA 22% inclusa.
I prezzi potrebbero subire variazioni.

Sistema accessori da pagina 359



Impiego stazionario.

Il miscelatore DUO, con il centro di miscelatura MS 57 diventa una stazione di miscelatura completa. Mentre lavorano con materiale già miscelato, nella stazione di miscelatura si prepara il materiale successivo.

Il sistema Festool.

Perché è meglio quando tutto combacia: per ogni applicazione il miscelatore adatto. Con il sistema di cambio rapido FastFix è possibile cambiare il miscelatore senza problemi per i più svariati materiali.



Miscelatura

Accessori e materiale di consumo

Sistema accessori

Aste di miscelatura	356
Adattatore	359
Centro di miscelatura	359



Miscelatura

Aste di miscelatura

La soluzione giusta per ogni tipo di miscelazione.



RS	WS	HS3L	CS	HS2	HS3R
Asta circolare con anello	Asta a palette	Asta di miscelazione con 3 spirali sinistrorse	Asta a frustino	Asta di miscelazione con 2 spirali	Asta di miscelazione con 3 spirali destrorse



Stato iniziale
fluido
Risultato della miscelatura
fluido

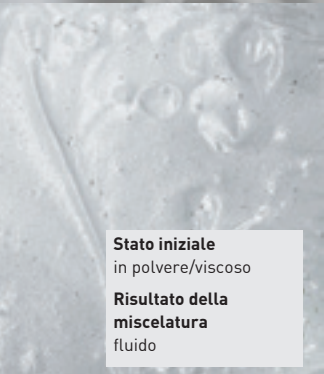

Stato iniziale
in polvere/viscoso
Risultato della miscelatura
fluido



Stato iniziale
in polvere/viscoso
Risultato della miscelatura
compatto

	RS	WS	HS3L	CS	HS2	HS3R
Colori	<input checked="" type="radio"/>	<input checked="" type="radio"/>	<input checked="" type="radio"/>	<input type="radio"/>	<input type="radio"/>	<input type="radio"/>
Dispersioni	<input type="radio"/>	<input checked="" type="radio"/>	<input checked="" type="radio"/>	<input type="radio"/>	<input type="radio"/>	<input type="radio"/>
Colle d'amido	<input checked="" type="radio"/>	<input checked="" type="radio"/>	<input type="radio"/>	<input type="radio"/>	<input type="radio"/>	<input type="radio"/>
Vernici, smalti	<input checked="" type="radio"/>	<input checked="" type="radio"/>	<input type="radio"/>	<input type="radio"/>	<input type="radio"/>	<input type="radio"/>
Resine epossidiche	<input type="radio"/>	<input type="radio"/>	<input type="radio"/>	<input checked="" type="radio"/>	<input type="radio"/>	<input type="radio"/>
Masse di stucco	<input type="radio"/>	<input type="radio"/>	<input type="radio"/>	<input checked="" type="radio"/>	<input checked="" type="radio"/>	<input type="radio"/>
Malte adesive	<input type="radio"/>	<input type="radio"/>	<input type="radio"/>	<input type="radio"/>	<input checked="" type="radio"/>	<input type="radio"/>
Autolivellanti	<input type="radio"/>	<input type="radio"/>	<input type="radio"/>	<input checked="" type="radio"/>	<input type="radio"/>	<input type="radio"/>
Malte impermeabilizzanti	<input type="radio"/>	<input type="radio"/>	<input type="radio"/>	<input checked="" type="radio"/>	<input checked="" type="radio"/>	<input type="radio"/>
Bitumi	<input type="radio"/>	<input type="radio"/>	<input type="radio"/>	<input type="radio"/>	<input type="radio"/>	<input type="radio"/>
Intonaci pronti	<input type="radio"/>	<input type="radio"/>	<input type="radio"/>	<input type="radio"/>	<input type="radio"/>	<input type="radio"/>
Intonaci	<input type="radio"/>	<input type="radio"/>	<input type="radio"/>	<input type="radio"/>	<input checked="" type="radio"/>	<input checked="" type="radio"/>
Colle per piastrelle	<input type="radio"/>	<input type="radio"/>	<input type="radio"/>	<input type="radio"/>	<input checked="" type="radio"/>	<input type="radio"/>
Malte per fughe	<input type="radio"/>	<input type="radio"/>	<input type="radio"/>	<input type="radio"/>	<input checked="" type="radio"/>	<input checked="" type="radio"/>
Malte	<input type="radio"/>	<input type="radio"/>	<input type="radio"/>	<input type="radio"/>	<input checked="" type="radio"/>	<input checked="" type="radio"/>
Resine epossidiche al quarzo	<input type="radio"/>	<input type="radio"/>	<input type="radio"/>	<input type="radio"/>	<input type="radio"/>	<input checked="" type="radio"/>
Calcestruzzo, massetto	<input type="radio"/>	<input type="radio"/>	<input type="radio"/>	<input type="radio"/>	<input type="radio"/>	<input checked="" type="radio"/>

ideale

adatto

Aste di miscelatura

Asta circolare con anello



Asta circolare con anello

per materiale da miscelare fluido; pitture da parete e a dispersione, colla all'amido, masse colate, vernici, bitume, fanghi, confezione Self-Service per parete forata

per mandrino portapunta con campo di serraggio ≥ 10 mm, quantità di materiale - 15 kg, \emptyset 85 mm, lunghezza 400 mm

RS 2 85x400 SW 8

11,90
14,52

769023

mandrino portapunta con campo di serraggio ≥ 13 mm, quantità di materiale 15 - 25 kg, \emptyset 100 mm, lunghezza 600 mm

RS 2 100x600 SW 10

17,00
20,74

769024

per MX 1000, MX 1000/2, MXP 800, MXP 1000, MXP 1002, quantità di materiale 15 - 25 kg, \emptyset 100 mm, lunghezza 600 mm

RS 2 100x600 M14

21,40
26,11

769020

per MX 1000, MX 1000/2, MXP 800, MXP 1000, MXP 1002, quantità di materiale 20 - 40 kg, \emptyset 120 mm, lunghezza 600 mm

RS 2 120x600 M14

23,10
28,18

769021

Aste a disco WS



Frusta a disco

per materiali fluidi; colori, vernici, pitture da parete e a dispersione, colla d'amido, colle, colla per piastrelle, confezione Self-Service per parete forata

per mandrino portapunta con campo di serraggio ≥ 10 mm, quantità di materiale - 5 kg, \emptyset 60 mm, lunghezza 350 mm

WS 2 60x350 SW 8

11,30
13,79

769033

per mandrino portapunta con campo di serraggio ≥ 10 mm, quantità di materiale 5 - 10 kg, \emptyset 80 mm, lunghezza 350 mm

WS 2 80x350 SW 8

12,70
15,49

769034

mandrino portapunta con campo di serraggio ≥ 13 mm, quantità di materiale 10 - 15 kg, \emptyset 100 mm, lunghezza 600 mm

WS 2 100x600 SW 10

20,30
24,77

769035

Aste a disco



Frusta a disco

per materiali fluidi; colori, vernici, pitture da parete e a dispersione, colla d'amido, colle, colla per piastrelle, lunghezza 600 mm, confezione Self-Service per parete forata

per MX 1000, MX 1000/2, MXP 800, MXP 1000, MXP 1002, quantità di materiale 15 - 20 kg, \emptyset 120 mm

WS 2 120x600 M14

24,60
30,01

768122

per MX 1200, MX 1200/2, MXP 1200, MXP 1202, quantità di materiale 20 - 30 kg, \emptyset 140 mm

WS 2 140x600 M 14

31,00
37,82

769022

per MX 1600/2, MXP 1602, quantità di materiale 30 - 60 kg, \emptyset 160 mm

WS 2 160x600 M 14

37,70
45,99

769036

Asta



Frusta

3 spirali sinistrorse, per materiale da miscelazione fluido; intonaco a gesso, colori a dispersione, vernici, pitture da parete, masse da fusione, lunghezza 600 mm, confezione Self-Service per parete forata

per MX 1000, MX 1000/2, MXP 800, MXP 1000, MXP 1002, quantità di materiale 15 - 25 kg, \emptyset 120 mm

HS 3 120x600 L M14

35,10
42,82

767921

per MX 1200, MX 1200/2, MXP 1200, MXP 1202, quantità di materiale 25 - 40 kg, \emptyset 140 mm

HS 3 140x600 L M14

39,20
47,82

768138

per MX 1600/2, MXP 1602, quantità di materiale 30 - 60 kg, \emptyset 160 mm

HS 3 160x600 L M14

44,70
54,53

768709

Miscelatura

Sistema accessori

Aste di miscelatura

Asta a frustino CS



Frustino

per masse di compensazione e di stucco, materiali isolanti, collanti, per miscelare senza inclusioni d'aria (senza bolle), lunghezza 600 mm, confezione Self-Service per parete forata

mandrino portapunta con campo di serraggio ≥ 13 mm, quantità di materiale 10 – 25 kg, \varnothing 120 mm

CS 120x600 SW10 28,40
34,65 **769119**

per MX 1000, MX 1000/2, MXP 800, MXP 1000, MXP 1002, quantità di materiale 10 – 15 kg, \varnothing 120 mm

CS 120x600 M14 30,20
36,84 **769118**

per MX 1200, MX 1200/2, MXP 1200, MXP 1202, quantità di materiale 20 – 40 kg, \varnothing 140 mm

CS 140x600 M14 34,00
41,48 **769117**

per MX 1600/2, MXP 1602, quantità di materiale 40 – 60 kg, \varnothing 160 mm

CS 160x600 M14 38,00
46,36 **769116**

Asta a frustino HS 2



Frusta

per mandrino portapunta con campo di serraggio ≥ 10 mm, 2 spirali, per materiale da miscelare tenace; colla per piastrelle, massa per fughe, malta, intonaco pronto, massetto, massa di stucco, massa di compensazione, lunghezza 400 mm, confezione Self-Service per parete forata

quantità di materiale – 8 kg, \varnothing 70 mm

HS 2 70x400 SW 8 11,90
14,52 **769025**

quantità di materiale 8 – 10 kg, \varnothing 85 mm

HS 2 85x400 SW 8 12,70
15,49 **769026**

Frusta



Frusta

2 spirali, per materiale da miscelare tenace; colla per piastrelle, massa per fughe, malta, intonaco pronto, massetto, massa di stucco, massa di compensazione, confezione Self-Service per parete forata

per mandrino portapunta con campo di serraggio ≥ 10 mm, quantità di materiale 10 – 15 kg, \varnothing 100 mm, lunghezza 400 mm

HS 2 100x400 SW 8 16,30
19,89 **769027**

mandrino portapunta con campo di serraggio ≥ 13 mm, quantità di materiale 15 – 20 kg, \varnothing 120 mm, lunghezza 600 mm

HS 2 120x600 SW 10 23,20
28,30 **769028**

mandrino portapunta con campo di serraggio ≥ 13 mm, quantità di materiale 20 – 40 kg, \varnothing 140 mm, lunghezza 600 mm

HS 2 140x600 SW 12 24,70
30,13 **769029**

per MX 1000, MX 1000/2, MXP 800, MXP 1000, MXP 1002, quantità di materiale 15 – 20 kg, \varnothing 120 mm, lunghezza 600 mm

HS 2 120x600 M14 27,20
33,18 **769030**

per MX 1200, MX 1200/2, MXP 1200, MXP 1202, quantità di materiale 20 – 40 kg, \varnothing 140 mm, lunghezza 600 mm

HS 2 140x600 M14 29,30
35,75 **769031**

per MX 1600/2, MXP 1602, quantità di materiale 30 – 60 kg, \varnothing 160 mm, lunghezza 600 mm

HS 2 160x600 M14 40,70
49,65 **769032**

Frusta HS 3 R con anello



Frusta

3 spirali destrorse, per materiale da miscelare tenace e con elevata viscosità; malta, calcestruzzo, intonaco a base di cemento e materiale calcareo, leganti, massetto, resine epossidiche al quarzo, bitume, rivestimenti spessi, lunghezza 600 mm, confezione Self-Service per parete forata

per MX 1000, MX 1000/2, MXP 800, MXP 1000, MXP 1002, quantità di materiale 15 – 25 kg, \varnothing 120 mm

HS 3 120x600 R M14 35,10
42,82 **767887**



per MX 1200, MX 1200/2, MXP 1200, MXP 1202, quantità di materiale 25 – 40 kg, \varnothing 140 mm

HS 3 140x600 R M14 39,20
47,82 **768708**

per MX 1600/2, MXP 1602, quantità di materiale 30 – 60 kg, \varnothing 160 mm

HS 3 160x600 R M14 44,70
54,53 **768710**

Aste di miscelatura per MX 1600/2 EQ DUO

		Tipo	Prezzo €*	Cod. prodotto
	Frusta di miscelatura per MXP 1600/2 DUO, MXP 1602 DUO, per materiali liquidi e densi, la parte inferiore della frusta di miscelazione preleva il materiale dal fondo del contenitore di miscelatura e lo spinge verso l'alto. La parte superiore della frusta di miscelazione preme il materiale verso il basso, Ø 140 mm, lunghezza 600 mm, in cartone	HS 3 COMBI 140x600 FF	143,30 174,83	768092
	Frusta di miscelatura per MXP 1600/2 DUO, MXP 1602 DUO, per materiali pesanti ad alta viscosità, due aste di miscelatura con tre eliche ciascuna lavorano in senso opposto. Il materiale viene impastato con l'ingranamento a pettine delle due aste, Ø 140 mm, lunghezza 600 mm, in cartone	HS 3 DOUBLE 140x600 FF	143,30 174,83	768800



Adattatore ErgoFix

		Tipo	Prezzo €*	Cod. prodotto
	Adattatore con filettatura M14, per alloggiare le aste di miscelatura Festool M14 nei miscelatori ErgoFix, lunghezza corsa 80 mm, confezione Self-Service per parete forata	AD-EF-M14/80 ErgoFix	11,20 13,66	769091

Adattatori e prolungh

		Tipo	Prezzo €*	Cod. prodotto
	confezione Self-Service per parete forata Adattatore fissare la frusta di miscelatura con filettatura interna	MA M14-M14	12,10 14,76	769148
	Adattatore Fissare il mandrino 5/8" al miscelatore	MA M14-5/8" x 16	12,00 14,64	769149
	Adattatore per fissare il mandrino 1/2" al miscelatore	MA M14-1/2" x 20	12,00 14,64	769150
	Adattatore Fissaggio asta di miscelatura con filettatura esterna su mescolatore (RW 1000)	MAI M14-M14	13,40 16,35	769151
	Adattatore per trapani con attacco 5/8" - 16 UNF, Fissaggio asta di miscelatura Festool al trapano	MAI M14-5/8" x 16	13,40 16,35	769153
	Adattatore per trapani con attacco 1/2" - 20 UNF, Fissaggio asta di miscelatura Festool al trapano	MAI M14-1/2" x 20	13,40 16,35	769152
	Prolunga per prolungare le aste di miscelatura di 400 mm, Filettatura M14 su entrambi i lati	PL 400 M14/M14	21,60 26,35	769037

Centro di miscelatura

		Tipo	Prezzo €*	Cod. prodotto
	Centro di miscelatura elevata stabilità e sicurezza di funzionamento grazie alla struttura di acciaio con superfici zincate, trasporto facile in cantiere grazie alla colonna di guida ripiegabile, centro di miscelazione con scatola interruttore, cavo di collegamento 4 metri, attacco per collare di tenuta 57 mm, lunghezza x larghezza 950 x 550 mm, regolabile in altezza 1.000 - 1.520 mm, contenitore di miscelatura impiegabile max. D. 400 mm, peso 30 kg, in cartone	MS 57	873,00 1.065,06	769039
	Dispositivo di bloccaggio per fissare il contenitore di miscelatura al centro di miscelatura MS 57, utilizzabile per contenitori con altezza da 300 mm a 500 mm, in cartone	CL-MS	83,00 101,26	769048
	Anello di riduzione per l'attacco di miscelatori con collare Ø 43 mm nell'MS 57, confezione Self-Service per parete forata	A-GD 57/43	12,70 15,49	768712



Ristrutturare

Panoramica dei prodotti e delle applicazioni	362
Levigatrici a dischi diamantati RENOFIX RG 130	367
Sistema di levigatura al diamante DSG-AG 125	368
Fresa per restauri RENOFIX RG 80, RG 150	369
Sistemi di taglio al diamante DSC-AG 125, DSC-AG 125 FH, DSC-AG 230	371
Asportamoquette TPE	374
Foratappezeria TP 220	375
Accessori e materiale di consumo	376
Il sistema Festool	

Ristrutturare

Panoramica dei prodotti e delle applicazioni

Pagina

367

368

Calcestruzzo, pietra, intonaco, colla, vernici e altri rivestimenti vecchi spesso si eliminano solo con grande fatica. Per questo ci sono le fresatrici per restauri RENOFIX, con cui potrete gestire facilmente tutti i lavori di asportazione.

RG 130



DSG-AG 125



Levigatrici a dischi diamantati RENOFIX

Sistema di levigatura al diamante



DIA STONE

DIA HARD

DIA ABRASIVE

DIA THERMO

DIA UNI

DIA STONE

DIA HARD

DIA ABRASIVE

DIA THERMO

DIA UNI

Applicazioni

Intonaco

- Asportazione di intonaco minerale/tenero su pareti e facciate
- Asportazione di intonaci duri (cemento) su pareti e facciate
- Asportazione di intonaco in resina sintetica

Colle

- Rimozione di colla per piastrelle/residui di colla
- Asportazione di colle elastiche per PVC o pavimenti in legno

Calcestruzzo

- Levigatura di superfici/parti in calcestruzzo fresco
- Levigatura di superfici in calcestruzzo vecchie e danneggiate da agenti atmosferici
- Irruvidimento di superfici lisce su calcestruzzo
- Levigatura di calcestruzzo molto duro (C30/37 e con durezza superiore)
- Appianamento di dislivelli su calcestruzzo vecchio

Colore

- Rimozione di pitture al lattice, vernici a olio e pitture su intonaci
- Rimozione di colori in calcestruzzo su superfici di calcestruzzo
- Asportazione di mani di protettivo elastico

Rivestimenti

- Rimozione di bitume
- Eliminazione di rivestimenti morbidi in PU
- Appianamento di dislivelli su massetto
- Eliminazione di rivestimenti di resina epossidica
- Eliminazione di stucco non più portante

Altro

- Levigatura di terrazzi/Irruvidimento di piastrelle

Dati tecnici

Potenza (W)	1.600	1.400	
Numero di giri a vuoto (giri/min)	3.000 - 7.700	3.500 - 11.000	
Ø mola (mm)		125/130	
Diametro utensile (mm)	130		
Ø attacco aspirazione polvere (mm)	36	36/27	
Attacco utensile	D25/M14		
Peso (kg)	3,8	2,7	

369

370

RG 80

RG 150



Fresatrice per restauri RENOFIX



SZ

FZ

DIA HARD

DIA ABRASIVE

DIA THERMO

DIA UNI

HW GROB

HW FEIN

SZ

FZ

DIA HARD

DIA ABRASIVE

DIA THERMO

DIA UNI

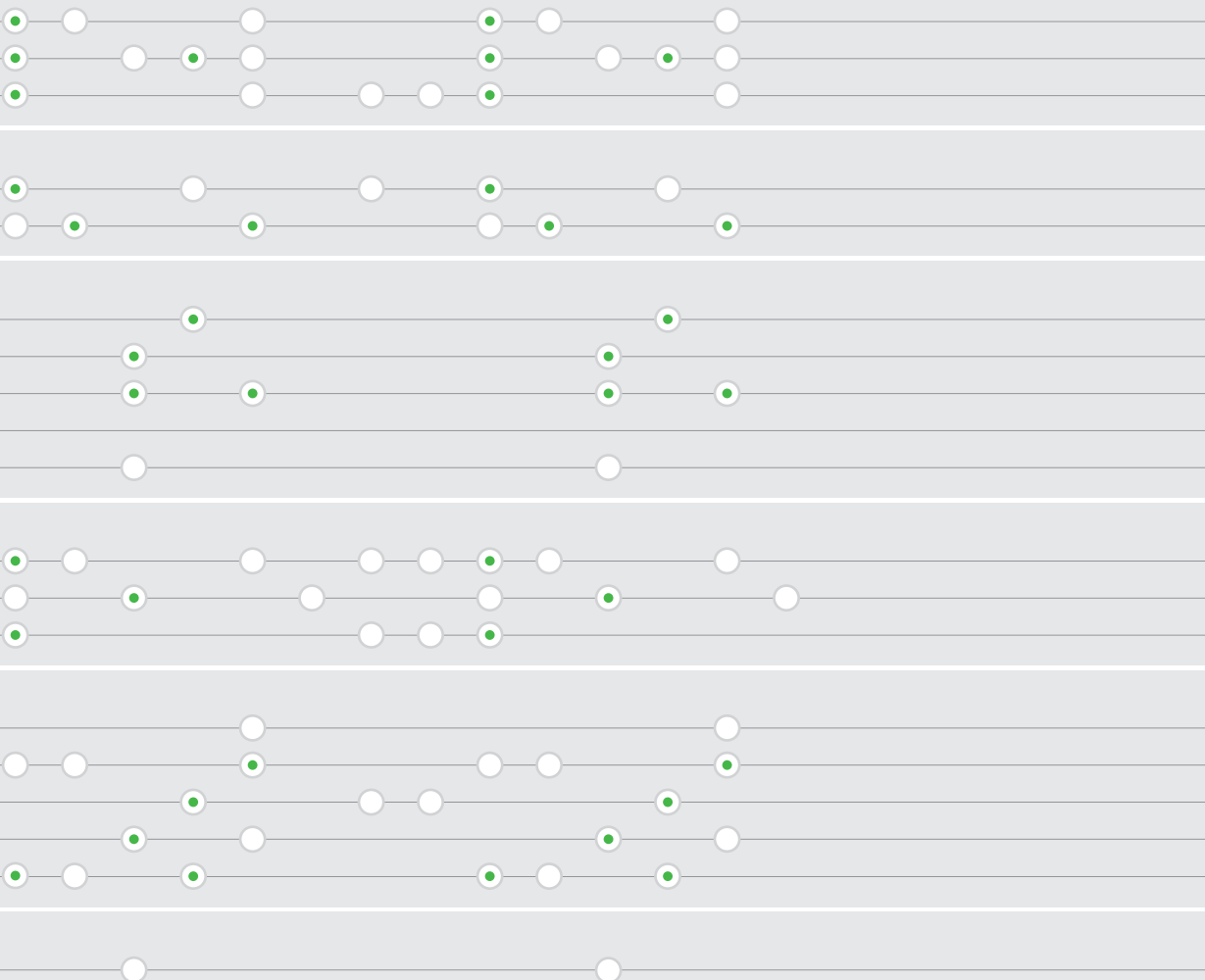

Per superfici delle misure comparative indicate

● ideale

○ adatto

1.100	1.600
2.000 - 5.900	1.000 - 2.200
80	150
36	36
2 x M5	D14/M8
3,2	5,5

Ristrutturare

Panoramica dei prodotti e delle applicazioni

Pagina 371

372

373

Che si tratti di interni o di esterni, il sistema di taglio diamantato Festool lavora sempre con la minima propagazione di polvere. Con il sistema di aspirazione Festool si evita il dispendio di tempo necessario per pulire il cantiere.

DSC-AG 125

DSC-AG 125 FH

DSC-AG 230



Applicazioni

Sistemi di taglio al diamante

Taglio di pannelli

Taglio di piastrelle



Taglio di pannelli in gesso/ fibrocemento



Taglio di pannelli in laminato ad alta pressione



Taglio di pietra



Taglio di tegole



Creazione di fughe di espansione



Ricomposizione di spaccature nel massetto



Taglio di massetto/calcestruzzo



Taglio di elementi prefabbricati in calcestruzzo



Taglio di scanalature

Esecuzione di scanalature per installazioni elettriche



ideale

adatto

Dati tecnici

	DSC-AG 125	DSC-AG 125 FH	DSC-AG 230
Potenza (W)	1.400	1.400	2.600
Numero di giri a vuoto (giri/min)	3.500 – 11.000	3.500 – 11.000	6.500
Ø mola (mm)	125	125	230
Ø attacco aspirazione polvere (mm)	36/27	36/27	36/27
Peso (kg)	4,1	2,9	8,9

Pagina 374 ————— 375

Asportare moquette o tappezzeria, levigare il cartongesso. I materiali e i compiti nell'ambito della ristrutturazione, del restauro e della pannellatura a secco sono molteplici. Festool offre a riguardo un ventaglio di soluzioni, integrate in un sistema completo di accessori e materiale di consumo.

TPE

TP 220



Applicazioni

Asportamoquette Foratappezzeria

Risanamento e ristrutturazione

Distacco di tappezzeria

Rimozione di moquette

Asportazione di strati portanti e di colla

ideale

adatto

Dati tecnici

Potenza (W)	620	
Numero di giri a vuoto (giri/min)	6.000	
Corse di lavoro (min ⁻¹)	12.000	
Corsa (mm)	5	
Peso (kg)	3,6	1,5

I nemici del restauro sono duri da battere.

Calcestruzzo, pietra, intonaci, colle, vernici spesso si possono rimuovere solo con grandi sforzi. Ricorrere al faticoso lavoro manuale o agli attrezzi tradizionali come martelli pneumatici, scalpelli e smerigliatrici angolari non è la soluzione migliore. Per questo ci sono gli utensili RENOFIX di Festool. Su facciate e pareti, pavimenti e soffitti, le levigatrici a diamante e le fresatrici per ristrutturazioni RENOFIX asportano i rivestimenti vecchi di ogni tipo in modo rapido e a fondo.



Comoda maneggevolezza.

L'impugnatura supplementare con ammortizzazione delle vibrazioni riduce notevolmente le vibrazioni proteggendo anche le mani dell'utilizzatore. In tal modo anche il lavoro diventa più confortevole. La posizione dell'impugnatura supplementare può essere regolata senza attrezzi e in modo rapido alle diverse condizioni di lavoro. L'impugnatura può persino essere ribaltata completamente all'indietro, consentendo così, ad esempio, di arrivare fin sotto ai tubi del riscaldamento. Il piano di guida garantisce una guida sicura della smerigliatrice a dischi diamantati sulle superfici da lavorare e consente anche di impostare l'asportazione di materiale.



Direttamente alla parete.

Il segmento ribaltabile senza attrezzi consente di lavorare vicino al bordo. Grazie alla battuta a parete e al disco diamantato in posizione retratta di 0,5 mm, sono esclusi danni alla parete e ai bordi.





RENOFIX RG 130

Lo specialista per fondi duri.

- ▶ Levigatrice diamantata con numero di giri ideale per gli utensili diamantati
- ▶ Asportazione rapida e avanzamento del lavoro con il motore da 1.600 Watt
- ▶ Lavoro direttamente fino alla parete grazie al segmento ripiegabile
- ▶ guida sicura e regolazione della profondità di asportazione con il piano di guida

Dati tecnici

Potenza [W]	1.600
Giri a vuoto [min ⁻¹]	3.000 - 7.700
Ø utensile (mm)	130
Attacco utensile	D25/M14
Ø attacco aspirazione polvere (mm)	36
Peso (kg)	3,8



■ = Elettronica

Dotazione	Prezzo €*	Cod. prodotto
piano di guida, set di flange di fissaggio, Chiave per camio lama, in SYSTAINER SYS 5 T-LOC		
RG 130 E-Plus	676,00 824,72	768809
RG 130 E-Set DIA HD	804,00	768977
disco diamantato DIA HARD-D130	980,88	
RG 130 E-Set DIA ABR	804,00	768978
Disco diamantato DIA ABRASIV-D130	980,88	
RG 130 E-Set DIA TH	854,00	768981
Disco diamantato DIA THERMO-D130	1.041,88	

* Prezzi consigliati non vincolanti.
IVA esclusa. IVA 22% inclusa.
I prezzi potrebbero subire variazioni.

**Sistema accessori
da pagina 378**



Potenza, rapidità, assenza di polvere.

La smerigliatrice con dischi diamantati RG 130 soddisfa tutti i requisiti. Il numero di giri ottimizzato per gli utensili diamantati permette una rapida asportazione di calcestruzzo, massetto e rivestimenti su fondi duri. Il segmento ribaltabile senza chiave consente altresì di lavorare a filo bordo. La spirale d'aspirazione brevettata garantisce risultati di aspirazione eccellenti.

Ristrutturare

Sistema di levigatura al diamante DSG-AG 125

DSG-AG 125



Leggerezza e compattezza.

Il sistema di smerigliatura compatto fornito da Festool consente di lavorare senza polvere. Per pareggiare dislivelli, rimuovere vernici, calcestruzzo, colla e intonaco, e per preparare le superfici a una nuova lavorazione. Il segmento frontale ribaltabile permette altresì di lavorare a filo del bordo.



Il maneggevole sistema di levigatura per piccole superfici.

- ▶ Sistema FastFix per montare e smontare rapidamente la cappa
- ▶ Segmento mobile per lavorare a filo bordo
- ▶ Spazzola a corona per un'aspirazione efficace
- ▶ Velocità regolabile per un lavoro adatto al tipo di materiale

Dati tecnici

Potenza (W)	1.400
Giri a vuoto (min ⁻¹)	3.500 - 11.000
Ø dischi (mm)	125/130
Ø attacco aspirazione polvere (mm)	36/27
Peso cappa/sistema (kg)	0,4/2,7



= Elettronica MMC Multi-Material-Control

Dotazione	Prezzo €*	Cod. prodotto
DSG-AG 125 Plus	272,00	768997
cappa d'aspirazione, in SYSTAINER SYS 3 T-LOC	331,84	

* Prezzi consigliati non vincolanti.
IVA esclusa. IVA 22% inclusa.
I prezzi potrebbero subire variazioni.

Sistema accessori da pagina 379





RENOFIX RG 80



Il multitalento per pareti, soffitti e pavimenti.

- ▶ Fresatrice per restauri universale con numero di giri ideale per lavorare materiale teneri e possibilità di utilizzo di utensili DIA
- ▶ Compatta, maneggevole e potente grazie al motore da 1.100 Watt
- ▶ Numero di giri costante sotto carico grazie all'elettronica di regolazione della potenza con generatore tachimetrico
- ▶ Aria pulita grazie all'efficace aspirazione della polvere

Dati tecnici

Potenza [W]	1.100
Giri a vuoto [min ⁻¹]	2.000 – 5.900
Ø utensile (mm)	80
Attacco utensile	2 x M5
Ø attacco aspirazione polvere (mm)	36
Peso (kg)	3,2



■ = Elettronica

Dotazione	Prezzo €*	Cod. prodotto
cappa d'aspirazione, impugnatura supplementare VIBRASTOP, vite a brugola, in SYSTAINER SYS 3 T-LOC		
RG 80 E-Plus	637,00 777,14	768016
RG 80 E-Set SZ	723,00	768966
testa portautensile SZ-RG 80	882,06	
RG 80 E-Set DIA HD	764,00	768967
testa portautensile DIA HARD-RG 80	932,08	
RG 80 E-Set DIA ABR	764,00	768968
Testa portautensile DIA ABRASIV-RG 80	932,08	

* Prezzi consigliati non vincolanti.
IVA esclusa. IVA 22% inclusa.
I prezzi potrebbero subire variazioni.

**Sistema accessori
da pagina 380**



Uno per tutto.

La fresatrice per restauri RG 80 E è un multitalento per le superfici grandi e medie. Grazie alla grande varietà di programmi, può asportare senza fatica sia i materiali duri che quelli teneri. Le colle, i colori, le vernici, gli intonaci sintetici, il calcestruzzo poroso e le pietre calcaree vengono così rimossi in modo rapido e semplice da pavimenti, pareti e soffitti.

Ristrutturare

Fresatrice per ristrutturazioni RENOFIX RG 150



RENOFIX RG 150



Per ogni materiale il giusto utensile.

La fresatrice per restauri RG 150, grazie al diametro utensile di 150 mm e ad un'ampia gamma di accessori, è il partner perfetto per le grandi superfici. Insieme alla guida a pavimento consente di asportare comodamente massetto, rivestimenti e residui di colla. La doppia impugnatura ergonomica con forma a D è perfetta da impugnare in qualsiasi posizione di lavoro.

Il tuttofare per ampie superfici.

- ▶ Fresatrice per restauri con numero di giri ideale per lavorare materiali teneri su grandi superfici
- ▶ Robusta e potente grazie al motore da 1.600 Watt
- ▶ Semplice e sicura da maneggiare grazie all'impugnatura a «D»
- ▶ Aspirazione efficace e tenuta automatica con spazzole a corona

Dati tecnici

Potenza (W)	1.600
Giri a vuoto (min ⁻¹)	1.000 – 2.200
Ø utensile (mm)	150
Attacco utensile	D14/M8
Ø attacco aspirazione polvere (mm)	36
Peso (kg)	5,5



= Elettronica

Dotazione	Prezzo €*	Cod. prodotto
Estrattore, Chiave a tubo, in SYSTAINER SYS 5 T-LOC		
RG 150 E-Plus	910,00	768019
	1.110,20	
RG 150 E-Set SZ	1.197,00	768984
testa portautensile SZ-RG 150	1.460,34	
RG 150 E-Set DIA HD	1.232,00	768985
testa portautensile DIA HARD-RG 150	1.503,04	
RG 150 E-Set DIA ABR	1.232,00	768986
Testa portautensile DIA ABRASIV-RG 150	1.503,04	

* Prezzi consigliati non vincolanti.
IVA esclusa. IVA 22% inclusa.
I prezzi potrebbero subire variazioni.

Sistema accessori
da pagina 381





DSC-AG 125

**Taglio preciso senza polvere.**

- ▶ Sistema di taglio con aspirazione efficiente della polvere, protegge la salute
- ▶ Utilizzabile sul binario di guida Festool per tagli precisi
- ▶ Piano di guida con rotelle a perfetto scorrimento per una guida sicura sul pezzo
- ▶ La finestra permette di avere una vista libera sul punto di taglio

Dati tecnici

Potenza [W]	1.400
Giri a vuoto [min ⁻¹]	3.500 – 11.000
Ø dischi [mm]	125
Distanza laterale [mm]	32
Distanza anteriore [mm]	78
Profondità di taglio senza/con binario di guida [mm]	27/23
Ø attacco aspirazione polvere [mm]	36/27
Peso cappa/sistema [kg]	2,2/4,1



■ = Elettronica MMC Multi-Material-Control

Dotazione

Dotazione	Prezzo €*	Cod. prodotto
cappa d'aspirazione DCC-AG 125, disco diamantato ALL-D125 Premium, in SYSTAINER SYS 4 T-LOC		
DSC-AG 125 Plus	339,00 413,58	767996
DSC-AG 125 Plus-FS binario di guida FS 800/2	378,00 461,16	768993

* Prezzi consigliati non vincolanti.
IVA esclusa. IVA 22% inclusa.
I prezzi potrebbero subire variazioni.

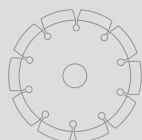
**Sistema accessori
da pagina 382****Lavorare con la minima
propagazione di polvere.**

Il sistema di taglio al diamante DSC-AG 125, con la sua efficiente aspirazione della polvere, salvaguarda la salute durante il lavoro. In combinazione con il binario di guida Festool è possibile eseguire con precisione tagli su porte, finestre, scanalature e fughe di espansione nel pavimento.

Ristrutturare

Smerigliatrice per taglio al diamante DSC-AG 125 FH



DSC-AG 125 FH



Tagliare senza polvere.

Il sistema di taglio a mano libera con una profondità di taglio fino a 27 mm. Per eseguire tagli su misura, precisi e senza polvere, su pannelli di materiali minerali come piastrelle e pietra naturale. Ideale per lavori di posa piastrelle, riparazioni su pareti e pavimenti, risanamenti o realizzazione di fughe d'espansione.

Flessibile come una smerigliatrice angolare. Solo senza polvere.

- ▶ Elevata efficienza di aspirazione per eseguire tagli con minima propagazione di polvere
- ▶ Ottima visibilità sulla linea di taglio per eseguire tagli liberi e precisi
- ▶ L'apertura della cappa di aspirazione consente di lavorare nella parte anteriore vicino ai bordi
- ▶ Numero di giri regolabile per lavorare in funzione del tipo di materiale

Dati tecnici

Potenza (W)	1.400
Giri a vuoto (min ⁻¹)	3.500 - 11.000
Ø dischi (mm)	125
Distanza laterale (mm)	23
Distanza anteriore (mm)	16
Profondità di taglio senza/con binario di guida (mm)	27/-
Ø attacco aspirazione polvere (mm)	36/27
Peso cappa/sistema (kg)	0,6/2,9



■ = Elettronica MMC Multi-Material-Control

Dotazione	Prezzo €*	Cod. prodotto
DSC-AG 125 FH-Plus	293,00	769954
cappa di aspirazione DCC-AG 125 FH, disco diamantato ALL-D125 Standard, piastra TP-DSC-AG 125 FH, impugnatura supplementare VIBRASTOP, in SYSTAINER SYS 3 T-LOC	357,46	

* Prezzi consigliati non vincolanti.
IVA esclusa. IVA 22% inclusa.
I prezzi potrebbero subire variazioni.

Sistema accessori da pagina 382

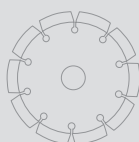



DSC-AG 230



Potenza attraverso materiali da costruzione minerali fino a 63 mm.

- ▶ Sistema di taglio con aspirazione efficiente della polvere, protegge la salute
- ▶ Utilizzabile sul binario di guida Festool per tagli precisi
- ▶ Piano di guida con rotelle a perfetto scorrimento per una guida sicura sul pezzo
- ▶ Aspirazione perfetta durante l'uso con binari di guida

Dati tecnici

Potenza [W]	2.600
Giri a vuoto [min ⁻¹]	6.500
Ø dischi [mm]	230
Distanza laterale [mm]	35
Distanza anteriore [mm]	85
Profondità di taglio senza/con binario di guida [mm]	63/59
Ø attacco aspirazione polvere [mm]	36/27
Peso cappa/sistema [kg]	3,2/8,9



Tagliare in modo preciso ed efficiente, senza polvere.

Sono passati i tempi in cui i lavori di taglio e levigatura erano fonte di tanta polvere. La polvere nociva viene aspirata in modo affidabile, la salute dell'utilizzatore viene protetta e si consente una libera visuale sul pezzo. In combinazione con gli accessori e i materiali di consumo appropriati si ottiene la soluzione ottimale per lavorare in modo efficiente, pulito e sicuro.

Dotazione	Prezzo €*	Cod. prodotto
cappa d'aspirazione DCC-AG 230, disco diamantato ALL-D230 Premium, nella valigia di trasporto		
DSC-AG 230	532,00 649,04	767997
DSC-AG 230 FS	570,00 695,40	769001
binario di guida FS 800/2		

* Prezzi consigliati non vincolanti.
IVA esclusa. IVA 22% inclusa.
I prezzi potrebbero subire variazioni.

Sistema accessori da pagina 382

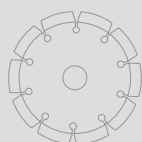

Ristrutturare

Asporta tappeti TPE-RS 100

TPE



Coltello quasi non soggetto ad usura.

La lama per moquette che oscilla avanti e indietro lavora per te. Sempre affidabile e facile da affilare. Procede rapidamente fra il fondo e lo strato di collante. Tu devi dare solo una leggera spinta all'utensile. Risparmiare tempo in modo più semplice e rapido è praticamente impossibile.



Rapida e leggera.

- ▶ Impiego come utensile portatile per lavorare in punti difficilmente raggiungibili e su scale
- ▶ Impugnatura a gambo per lavorare sulle grandi superfici senza affaticarsi
- ▶ Elevata economicità grazie all'elevato momento torcente e al motoriduttore
- ▶ Elevato rendimento: 25 m² all'ora per moquette con dorsino in gommapiuma compatta

Dati tecnici

Potenza (W)	620
Giri a vuoto (min ⁻¹)	6.000
N° di giri (min ⁻¹)	12.000
Corsa (mm)	5
Larghezza (mm)	195
Peso (kg)	3,6



Dotazione	Prezzo €*	Cod. prodotto
TPE-RS 100 Q-Plus	677,00	567873
in SYSTAINER SYS 3 T-LOC	825,94	

* Prezzi consigliati non vincolanti.
IVA esclusa. IVA 22% inclusa.
I prezzi potrebbero subire variazioni.

Sistema accessori da pagina 383

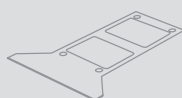



TP 220

Attacca. Stacca.

- ▶ Sforzo minimo grazie al rivoluzionario principio di funzionamento
- ▶ La profondità di penetrazione dei rulli regolabile, protegge il fondo da danneggiamenti
- ▶ L'asta telescopica regolabile è perfetta per lavorare in ambienti alti e sui soffitti
- ▶ Cappa di protezione per un trasporto sicuro e pulito

Dati tecnici

Lunghezza asta telescopica (m)	0,9 – 1,3
Regolazione della profondità (mm)	3,5
Diametro tagliente (mm)	45
misure (L x P x H) (mm)	168 x 224 x 52
Peso (kg)	1,5



Principio di funzionamento rivoluzionario.

Il TP 220 è il nostro professionista ideale quando si tratta di rimuovere le carte da parati. I rulli rotanti a velocità diverse creano delle aperture a forma di imbuto grazie alle quali l'acqua può fluire facilmente dietro la carta da parati e penetrare nella stessa, senza danneggiare il fondo.

11

Dotazione	Prezzo €*	Cod. prodotto
TP 220	162,50	495747
calotta protettiva, asta telescopica, in cartone	198,25	

* Prezzi consigliati non vincolanti.
IVA esclusa. IVA 22% inclusa.
I prezzi potrebbero subire variazioni.

Sistema accessori da pagina 383

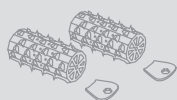

Il sistema Festool.

Perché è meglio quando tutto è armonizzato: il completo sistema di accessori per risanamenti e ristrutturazioni, offre la risposta adeguata per una potente asportazione da calcestruzzo, pietra, intonaco, colla, colore, carta da parati e moquette, senza polvere. Dalle giuste teste di fresatura per lavorare i più svariati materiali con utensili RENOFIX fino alle unità mobili di aspirazione per le fresatrici per ristrutturazioni.



Ristrutturare

Accessori e materiale di consumo

Sistema accessori

378



Ristrutturare

Sistema accessori



Accessori per levigatrice diamantata RENOFIX RG 130

Prodotto	Descrizione	Prezzo €*	Cod. prodotto
1 Disco diamantato DIA HARD-D130 PREMIUM	per RG 130, AG 125, RGP 130, AGP 125, per calcestruzzo vecchio duro, resina epossidiche su fondi duri, rivestimenti e colori su calcestruzzo, Ø 130 mm, Ø interno 25/22,2 mm, superficie attiva 3.000 mm², altezza segmento 7 mm, confezione Self-Service per parete forata	204,20 249,12	768017
Disco diamantato DIA HARD-D130-ST	per RG 130, AG 125, RGP 130, AGP 125, per calcestruzzo vecchio duro, resina epossidiche su fondi duri, rivestimenti e colori su calcestruzzo, Ø 130 mm, Ø interno 25/22,2 mm, superficie attiva 2.300 mm², altezza segmento 5 mm, in cartone	102,50 125,05	499972
2 Disco diamantato DIA ABRASIVE-D130 PREMIUM	per RG 130, AG 125, RGP 130, AGP 125, per materiali contenenti molta sabbia, massetti, calcestruzzi freschi, colle su massetti, pietre calcaree e calcestruzzo poroso, Ø 130 mm, Ø interno 25/22,2 mm, superficie attiva 3.460 mm², altezza segmento 7 mm, confezione Self-Service per parete forata	204,20 249,12	768018
Disco diamantato DIA ABRASIVE-D130-ST	per RG 130, AG 125, RGP 130, AGP 125, per materiali contenenti molta sabbia, massetti, calcestruzzi freschi, colle su massetti, pietre calcaree e calcestruzzo poroso, Ø 130 mm, Ø interno 25/22,2 mm, superficie attiva 2.300 mm², altezza segmento 5 mm, in cartone	102,50 125,05	499973
3 Disco diamantato DIA STONE-D130 PREMIUM	per RG 130, AG 125, RGP 130, AGP 125, Per materiali molto duri e calcestruzzo duro (oltre B 35), Ø 130 mm, Ø interno 25/22,2 mm, confezione Self-Service per parete forata	204,20 249,12	769166
4 Disco diamantato DIA THERMO-D130 PREMIUM	per RG 130, AG 125, RGP 130, AGP 125, Per asportare materiali termoelastici, Ø 130 mm, Ø interno 25/22,2 mm, confezione Self-Service per parete forata	272,20 332,08	768023
5 Disco diamantato DIA UNI-D130 PREMIUM	per RG 130, AG 125, RGP 130, AGP 125, per colori, colle e pavimenti in legno., Ø 130 mm, Ø interno 25/22,2 mm, confezione Self-Service per parete forata	204,20 249,12	769167
6 Piano di guida GT-RG 130	per RG 130, RGP 130, Consente la regolazione dell'asportazione e con ciò la rimozione in determinati strati, confezione Self-Service per parete forata	36,20 44,16	769080
7 Spazzola a corona BC-RG 130	per RG 130, RGP 130, corona di spazzole di riserva sostituibile, confezione Self-Service per parete forata	24,40 29,77	769110
8 Dado di serraggio UF-DSC/DSG-AG M14	per DSC-AG 125/230 e DSG-AG 125, per dischi Ø 115-230 mm, Flangia anteriore, per serrare il disco di troncatura, da BJ (anno di costruzione) 03/2015, alloggiamento M14, confezione Self-Service per parete forata	8,50 10,37	200241
9 Chiave KF-AG	per DSC-AG 125/230, per flangia di fissaggio, in borsina	6,90 8,42	769040



DSG-AG 125

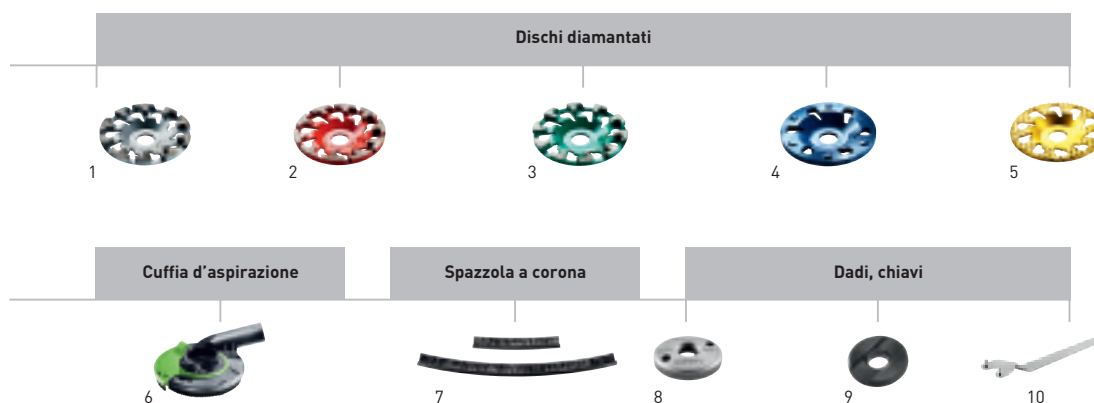

Accessori per sistema di levigatura al diamante DSG-AG 125

Prodotto	Descrizione	Prezzo €*	Cod. prodotto
1 Disco diamantato DIA HARD-D130 PREMIUM	per RG 130, AG 125, RGP 130, AGP 125, per calcestruzzo vecchio duro, resina epossidiche su fondi duri, rivestimenti e colori su calcestruzzo, Ø 130 mm, Ø interno 25/22,2 mm, superficie attiva 3.000 mm ² , altezza segmento 7 mm, confezione Self-Service per parete forata	204,20 249,12	768017
2 Disco diamantato DIA ABRASIVE-D130 PREMIUM	per RG 130, AG 125, RGP 130, AGP 125, per materiali contenenti molta sabbia, massetti, calcestruzzi freschi, colle su massetti, pietre calcaree e calcestruzzo poroso, Ø 130 mm, Ø interno 25/22,2 mm, superficie attiva 3.460 mm ² , altezza segmento 7 mm, confezione Self-Service per parete forata	204,20 249,12	768018
3 Disco diamantato DIA STONE-D130 PREMIUM	per RG 130, AG 125, RGP 130, AGP 125, Per materiali molto duri e calcestruzzo duro (oltre B 35), Ø 130 mm, Ø interno 25/22,2 mm, confezione Self-Service per parete forata	204,20 249,12	769166
4 Disco diamantato DIA THERMO-D130 PREMIUM	per RG 130, AG 125, RGP 130, AGP 125, Per asportare materiali termoelastici, Ø 130 mm, Ø interno 25/22,2 mm, confezione Self-Service per parete forata	272,20 332,08	768023
5 Disco diamantato DIA UNI-D130 PREMIUM	per RG 130, AG 125, RGP 130, AGP 125, per colori, colle e pavimenti in legno., Ø 130 mm, Ø interno 25/22,2 mm, confezione Self-Service per parete forata	204,20 249,12	769167
6 Cuffia d'aspirazione DCG-AG 125	per AG 125, AGP 125-12/14, Flangia di bloccaggio, Ø dischi 125/130 mm, peso 0,4 kg, Ø attacco aspirazione polvere 36/27 mm, confezione Self-Service per parete forata	89,90 109,68	769076
7 Spazzola a corona BC-DCG AG 125	per DCG-AGP 125, confezione Self-Service per parete forata	19,50 23,79	769081
8 Dado di serraggio UF-AG M14	per DSC-AG 125/230 e DSG-AG 125, per dischi Ø 115-230 mm, Flangia anteriore, per serrare il disco di troncatura, fino all'anno di costruzione 02/2015, alloggiamento M14, confezione Self-Service per parete forata	8,50 10,37	769018
Dado di serraggio UF-DSC/DSG-AG M14	per DSC-AG 125/230 e DSG-AG 125, per dischi Ø 115-230 mm, Flangia anteriore, per serrare il disco di troncatura, da BJ (anno di costruzione) 03/2015, alloggiamento M14, confezione Self-Service per parete forata	8,50 10,37	200241
9 Flangia BF-AG 22,2	per DSC-AG 125/230, per dischi Ø 115-230 mm, Flangia posteriore, per serrare il disco di troncatura, alloggiamento 22,2 mm, confezione Self-Service per parete forata	5,40 6,59	767973
10 Chiave KF-AG	per DSC-AG 125/230, per flangia di fissaggio, in borsina	6,90 8,42	769040

Ristrutturare

Sistema accessori



RG 80

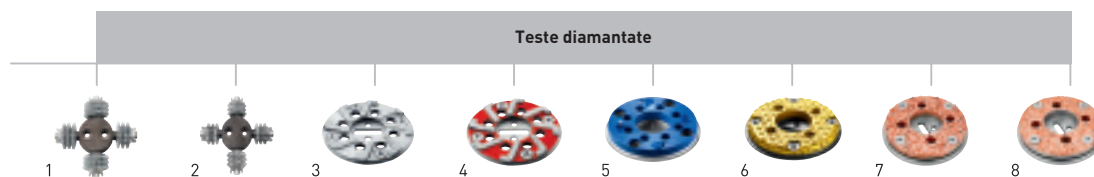

Accessori per fresatrice per restauri RG 80 E

Prodotto	Descrizione	Prezzo €*	Cod. prodotto
1 Testa portautensile SZ-RG 80	per RG 80, RGP 80, per intonaco duro, residui di colla e intonaco in resina sintetica, 12 frese in metallo duro «forma appuntita», Ø 80 mm, confezione Self-Service per parete forata	150,10 183,12	767982
Testa di fresa HW-SZ 12	12 frese in metallo duro «forma appuntita», frese di ricambio per SZ-RG 80, serie completa con dischi distanziatori e morsetti, confezione Self-Service per parete forata	113,60 138,59	769132
2 Testa portautensile FZ-RG 80	per RG 80, RGP 80, per intonaco plastico e calcestruzzo fresco, per residui di colla e vernici protettive, 12 frese in metallo duro „forma piatta”, Ø 80 mm, confezione Self-Service per parete forata	150,10 183,12	769131
Testa di fresa HW-FZ 12	serie completa con dischi distanziatori e morsetti, 12 frese in metallo duro «forma piatta», frese di ricambio per SZ-RG 80, confezione Self-Service per parete forata	113,60 138,59	769133
3 Testa portautensile DIA HARD-RG 80	per RG 80, RGP 80, per calcestruzzo vecchio duro, resina epossidiche su fondi duri, rivestimenti e colori su calcestruzzo, testa portautensile con segmenti diamantato duri, Ø 80 mm, confezione Self-Service per parete forata	221,80 270,60	767983
Disco diamantato DIA HARD-D80	disco di ricambio per testa portautensile DIA HARD-RG 80, Ø 80 mm, confezione Self-Service per parete forata	172,30 210,21	769054
4 Testa portautensile DIA ABRASIVE-RG 80	per RG 80, RGP 80, per materiali contenenti molta sabbia, massetti, calcestruzzi freschi, colle su massetti, pietre calcaree e calcestruzzo poroso, testa portautensile con segmenti diamantati Abrasiv, Ø 80 mm, confezione Self-Service per parete forata	221,80 270,60	767984
Disco diamantato DIA ABRASIVE-D80	Disco di ricambio per testa portautensile DIA ABRASIV-RG 80, Ø 80 mm, confezione Self-Service per parete forata	172,30 210,21	769055
5 Testa portautensile DIA THERMO-RG 80	per RG 80, RGP 80, Per materiali termoelastici in calcestruzzo, massetto, ecc., testa portautensile con disco diamantato THERMO, Ø 80 mm, confezione Self-Service per parete forata	294,60 359,41	769082
Disco diamantato DIA-THERMO 80	disco di ricambio per testa portautensile DIA THERMO-RG 80, Ø 80 mm, confezione Self-Service per parete forata	245,00 298,90	769084
6 Testa portautensile DIA UNI-RG 80	per RG 80, RGP 80, per colori, colle e pavimenti in legno., testa portautensile con disco diamantato Uni, Ø 80 mm, confezione Self-Service per parete forata	221,80 270,60	769169
Disco diamantato DIA UNI-D80	disco di ricambio per testa portautensile DIA UNI-RG 80, Ø 80 mm, confezione Self-Service per parete forata	172,30 210,21	769170
7 Testa portautensile HW COARSE-RG 80	per RG 80, RGP 80, per rivestimenti elastici, colle su intonaci teneri, intonaci e calce su travature, strati di colore spessi e vecchi e per irruvidire la plastica rinforzata con fibre di vetro, testa portautensile con disco in metallo duro Grob, Ø 80 mm, confezione Self-Service per parete forata	133,10 162,38	769056
8 Testa portautensile HW FINE-RG 80	per RG 80, RGP 80, per rivestimenti elastici, colle su intonaci teneri, intonaci e calce su travature, strati di colore spessi e vecchi e per irruvidire la plastica rinforzata con fibre di vetro, testa portautensile con disco in metallo duro Fein, Ø 80 mm, confezione Self-Service per parete forata	133,10 162,38	769057

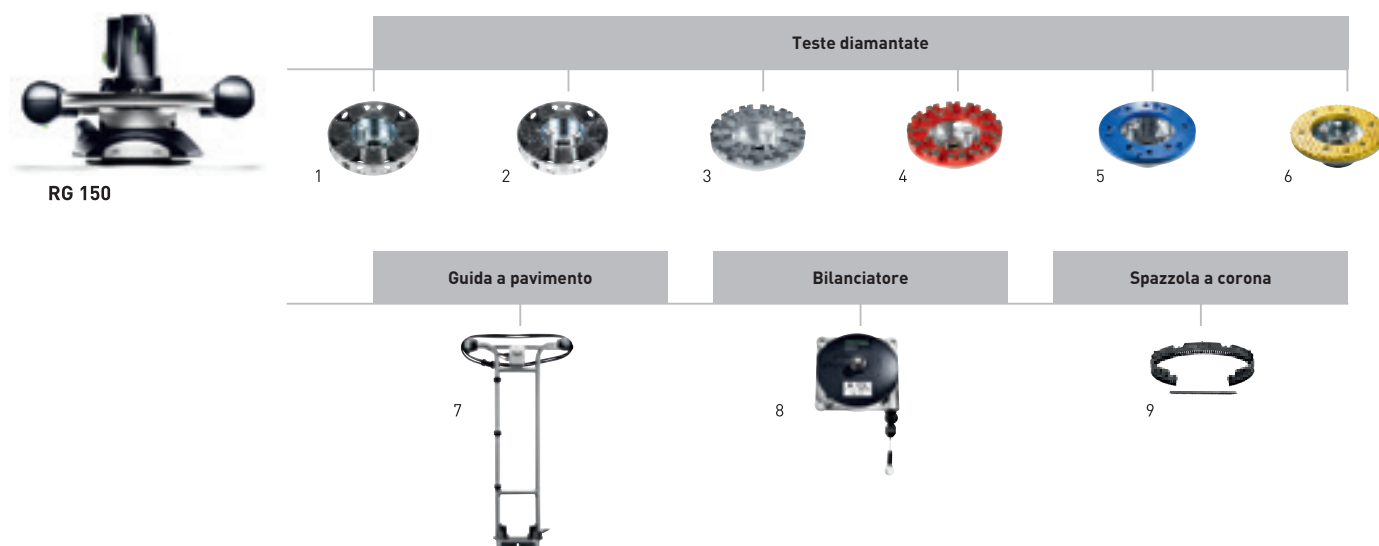

Accessori per fresatrice per restauri RG 150 E

Prodotto	Descrizione	Prezzo €*	Cod. prodotto
1 Testa portautensile SZ-RG 150	per RGP 150, RGP 150, per intonaco duro, residui di colla e intonaco in resina sintetica, testa portautensile con 35 frese in metallo duro «forma appuntita», Ø 150 mm, confezione Self-Service per parete forata	398,40 486,05	768020
Testa di fresa HW-SZ 35	35 frese in metallo duro «forma appuntita», frese di ricambio per SZ-RG 150, set completo con maniccotto scorrevole, confezione Self-Service per parete forata	275,00 335,50	769050
2 Testa portautensile FZ-RG 150	per RGP 150, RGP 150, per intonaco plastico e calcestruzzo fresco, per residui di colla e vernici protettive, testa portautensile con 35 frese in metallo duro «forma piatta», Ø 150 mm, confezione Self-Service per parete forata	360,30 439,57	769105
Testa di fresa HW-FZ 35	35 frese in metallo duro «forma piatta», frese di ricambio per SZ-RG 150, set completo con maniccotto scorrevole, confezione Self-Service per parete forata	234,50 286,09	769051
3 Testa portautensile DIA HARD-RG 150	per RGP 150, RGP 150, per calcestruzzo vecchio duro, resina epossidiche su fondi duri, rivestimenti e colori su calcestruzzo, testa portautensile con segmenti diamantato duri, Ø 150 mm, confezione Self-Service per parete forata	457,60 558,27	768021
Disco diamantato DIA HARD-D150	disco di ricambio per testa utensile DIA HARD-D150, Ø 150 mm, confezione Self-Service per parete forata	368,70 449,81	769069
4 Testa portautensile DIA ABRASIVE-RG 150	per RGP 150, RGP 150, per materiali contenenti molta sabbia, massetti, calcestruzzi freschi, colle su massetti, pietre calcaree e calcestruzzo poroso, testa portautensile con segmenti diamantati Abrasiv, Ø 150 mm, confezione Self-Service per parete forata	457,60 558,27	768022
Disco diamantato DIA ABRASIVE-D150	disco di ricambio per testa utensile DIA ABRASIVE-D150, Ø 150 mm, confezione Self-Service per parete forata	368,70 449,81	769070
5 Testa portautensile DIA THERMO-RG 150	per RGP 150, RGP 150, Per materiali termoelastici in calcestruzzo, massetto, ecc., testa portautensile con disco diamantato THERMO, Ø 150 mm, confezione Self-Service per parete forata	581,30 709,19	769083
Disco diamantato DIA THERMO-D150	disco di ricambio per testa utensile DIA THERMO-D150, Ø 150 mm, confezione Self-Service per parete forata	492,20 600,48	769085
6 Testa portautensile DIA UNI-RG 150	per RGP 150, RGP 150, per colori, colle e pavimenti in legno., testa portautensile con disco diamantato Uni, Ø 150 mm, confezione Self-Service per parete forata	457,60 558,27	769120
Disco diamantato DIA UNI-D150	disco di ricambio per testa utensile DIA UNI-D150, Ø 150 mm, confezione Self-Service per parete forata	368,70 449,81	769122
7 Guida a pavimento BG-RG 150	per RGP 150, RGP 150, per guidare comodamente la RENOFIX RG 150 E su grandi superfici, in cartone	377,40 460,43	769109
8 Bilanciatore BR-RG 150	per RGP 150, RGP 150, per guidare in modo semplice e sicuro la RENOFIX RG 150 E sulle pareti, carico max. 8 kg, lunghezza 2,5 m, in cartone	221,10 269,74	769121
9 Spazzola a corona BC-RG 150	per RGP 150, RGP 150, corona di spazzole di riserva sostituibile, confezione Self-Service per parete forata	20,60 25,13	769123

Ristrutturare

Sistema accessori

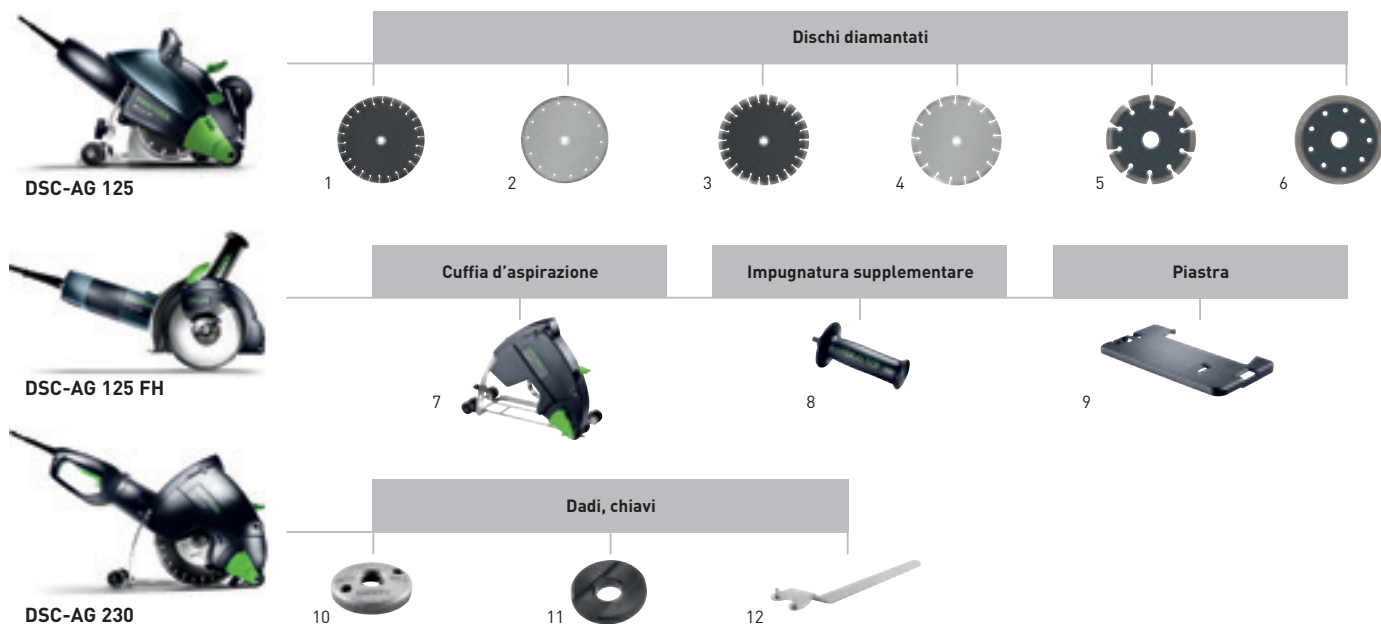

Accessori per il sistema di taglio diamantato DSC-AG 125, DSC-AG 125 FH e DSC-AG 230

Prodotto	Descrizione	Prezzo €*	Cod. prodotto
1 Disco diamantato ALL-D 125 PREMIUM	per DSC-AG 125, DSC-AG 125 FH, AGP 125, WCP 32, campo d'impiego universale, Ø 125 mm, supporto Ø 22,2 mm, confezione Self-Service per parete forata	73,20	769154
		89,30	
2 Disco diamantato ALL-D 230 PREMIUM	per DSC-AG 230, AGP 230, campo d'impiego universale, Ø 230 mm, supporto Ø 22,2 mm, confezione Self-Service per parete forata	135,20	769155
		164,94	
3 Disco diamantato C-D 125 PREMIUM	per DSC-AG 125, DSC-AG 125 FH, AGP 125, WCP 32, campo d'impiego universale, Ø 125 mm, supporto Ø 22,2 mm, confezione Self-Service per parete forata	46,90	769156
		57,22	
4 Disco diamantato C-D 230 PREMIUM	per DSC-AG 230, AGP 230, campo d'impiego universale, Ø 230 mm, supporto Ø 22,2 mm, confezione Self-Service per parete forata	73,20	769157
		89,30	
5 Disco diamantato MJ-D125 PREMIUM	per DSC AG 125, DSC-AG 125 FH, AGP 125, per il restauro delle fughe, Ø 125 mm, supporto Ø 22,2 mm, larghezza 6,5 mm, in cartone	85,70	769158
		104,55	
6 Disco diamantato TL-D125 PREMIUM	per DSC-AG 230, AGP 230, per calcestruzzo, Ø 230 mm, supporto Ø 22,2 mm, confezione Self-Service per parete forata	159,80	769159
		194,96	
7 Cuffia d'aspirazione DCC-AG 125	per DSC-AG 125, DSC-AG 125 FH, AGP 125, WCP 32, per calcestruzzo, Ø 125 mm, supporto Ø 22,2 mm, confezione Self-Service per parete forata	59,00	769160
		71,98	
8 Impugnatura supplementare AH-M8 VIBRASTOP	per DSC-AG 230, AGP 230, per calcestruzzo, Ø 230 mm, supporto Ø 22,2 mm, confezione Self-Service per parete forata	85,70	769161
		104,55	
9 Piastra TP-DSC-AG 125 FH	per DSC AG 125, DSC-AG 125 FH, AGP 125, per il taglio di piastrelle, Ø 125 mm, supporto Ø 22,2 mm, confezione Self-Service per parete forata	98,10	769087
		119,68	
10 Dado di serraggio UF-AG M14	per DSC AG 125, DSC-AG 125 FH, AGP 125, per il taglio di piastrelle, Ø 125 mm, supporto Ø 22,2 mm, confezione Self-Service per parete forata	48,50	769162
		59,17	
11 Flangia BF-AG 22,2	per AG 125, AGP 125-12/14, per la riduzione del carico di polvere, vite a brugola, Flangia di bloccaggio, Chiave per camio lama, Ø 125 mm, peso 2,2 kg, Ø attacco aspirazione polvere 36/27 mm, in cartone	167,50	769075
		204,35	
12 Chiave KF-AG	per AG 125 e AGP 125-14, per lavorare con minima propagazione di polvere con la smerigliatrice angolare, vite a brugola, Ø 125 mm, Ø attacco aspirazione polvere 36/27 mm, peso 0,6 kg, in cartone	99,90	769953
		121,88	
8 Impugnatura supplementare AH-M14 VIBRASTOP	per AG 230, AGP 230-22/26, per la riduzione del carico di polvere, vite a brugola, Flangia di bloccaggio, Chiave per camio lama, Ø 230 mm, peso 3,2 kg, Ø attacco aspirazione polvere 36/27 mm, in cartone	201,80	769077
		246,20	
9 Piastra TP-DSC-AG 125 FH	per DCC-AG 230, DCC-AGP 230, incremento dell'efficienza di aspirazione, confezione Self-Service per parete forata	2,80	769092
		3,42	
10 Dado di serraggio UF-DSC/DSG-AG M14	per AG 125, AGP 115, AGP 125, AGP 150, VIBRASTOP, alloggiamento M8, confezione Self-Service per parete forata	11,80	769620
		14,40	
11 Flangia BF-AG 22,2	per AG 230, AGP 180, AGP 230, VIBRASTOP, alloggiamento M14, confezione Self-Service per parete forata	16,00	769621
		19,52	
12 Chiave KF-AG	per DSC-AG 125 FH Plus, DCC-AG 125 FH, durante il taglio protegge la superficie da eventuali tracce di abrasione, per il fissaggio sul piano di guida della cappa di aspirazione DCC-AG 125 FH, misure [L x P x H] 195 x 103 x 14 mm, confezione Self-Service per parete forata	14,70	200002
		17,93	
10 Dado di serraggio UF-DSC/DSG-AG M14	per DSC-AG 125/230 e DSG-AG 125, per dischi Ø 115-230 mm, Flangia anteriore, per serrare il disco di troncatura, fino all'anno di costruzione 02/2015, alloggiamento M14, confezione Self-Service per parete forata	8,50	769018
		10,37	
11 Flangia BF-AG 22,2	per DSC-AG 125/230 e DSG-AG 125, per dischi Ø 115-230 mm, Flangia anteriore, per serrare il disco di troncatura, da BJ (anno di costruzione) 03/2015, alloggiamento M14, confezione Self-Service per parete forata	8,50	200241
		10,37	
12 Chiave KF-AG	per DSC-AG 125/230, per dischi Ø 115-230 mm, Flangia posteriore, per serrare il disco di troncatura, alloggiamento 22,2 mm, confezione Self-Service per parete forata	5,40	767973
		6,59	
12 Chiave KF-AG	per DSC-AG 125/230, per flangia di fissaggio, in borsina	6,90	769040
		8,42	



TP 220

Cilindri sostitutivi



1



TPE

Manico



2

Lama asportamoquette

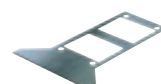

3

Accessori per il rastrello per carta da parati FAKIR TP 220 e l'asportamoquette TPE

Prodotto	Descrizione	Prezzo €*	Cod. prodotto
1 Cilindri sostitutivi EW-TP 220	per TP 220, 2 rulli, confezione Self-Service per parete forata	43,00 52,46	496111
2 Prolunga/manico supplementare SG-TPE/RS 1	con impugnature supplementari e 2 imbottiture per la spalla, impugnatura in due parti per l'impiego dell'asportamoquette in piedi, lunghezza 1.700 mm, in cartone	145,60 177,63	486375
3 Coltello per moquette TM 195	per TPE-RS 100, larghezza 195 mm, in cartone	40,20 49,04	486374



Panoramica dei prodotti e delle applicazioni	386
Lampada a batteria SYSLITE UNI	387
Lampada da lavoro SYSLITE KAL II	388
Faro da cantiere SYSLITE DUO	389
Luce di controllo SYSLITE STL 450	390
Accessori e materiale di consumo	391
Il sistema Festool	

illuminazione

Panoramica dei prodotti e delle applicazioni

NOVITÀ

Pagina 387

388

389

390

SYSLITE UNI

SYSLITE KAL II

SYSLITE DUO

SYSLITE STL 450



Applicazioni

Per l'illuminazione di superfici più piccole



Per l'illuminazione di superfici più grandi



Per l'illuminazione di locali più grandi



Per controllare superfici



Lavorazione senza corrente



ideale

adatto



SYSLITE UNI



L'utensile in primo piano.

- ▶ Tre potenti LED ad alte prestazioni e ad efficienza energetica
- ▶ Testa della torcia regolabile in verticale di 135° su nove posizioni
- ▶ Stabile e sicura, fissabile con flessibilità anche grazie alla clip per cintura e al gancio per impalcatura

Dati tecnici

Tensione batteria (V)	10,8/18
Sistema di illuminazione	3 SMD LEDs
Valore in lumen (lm)	43
Peso (senza batteria) (kg)	0,34

Piccolo, ma fantastico.

Il maneggevole SYSLITE UNI è sempre pronto quando si tratta di illuminare angoli bui. Con il suo peso ridotto e la forma compatta, è l'aiutante ideale per tutti i lavori. È utilizzabile con tutte le batterie Festool comuni.

Dotazione	Prezzo €*	Cod. prodotto
SYSLITE UNI	82,10	769079
supporto per impalcatura, senza carica batteria, senza batteria, confezione Self-Service per parete forata	100,16	

* Prezzi consigliati non vincolanti.
IVA esclusa. IVA 22% inclusa.
I prezzi potrebbero subire variazioni.

Batterie e tecnologia di ricarica da pagina 10



illuminazione

Lampada da lavoro SYSLITE KAL II



product
design award

2012

SYSLITE KAL II



Piena versatilità.

Può essere appeso o installato in 5 diverse posizioni: la SYSLITE KAL II illumina ogni angolo e per ben 6 ore nonstop. Il corpo in alluminio pressofuso è resistente agli urti e alle rotture, quindi robusto quanto basta per tutti i cantieri. L'ampio angolo di diffusione della luce di 170° consente di illuminare l'area di lavoro in maniera omogenea e integrale.

L'utensile in primo piano.

- ▶ Eccezionale potenza luminosa, grazie ai 12 LED ad alte prestazioni
- ▶ Di lunga durata e robusta grazie al corpo resistente a rottura
- ▶ Massima durata di impiego – in aggiunta alla batteria interna possono essere utilizzate tutte le altre batterie Festool. L'alimentatore di rete di 230 V e il cavo per accendisigari ampliano le opzioni di ricarica a disposizione
- ▶ Struttura compatta – flessibile da posizionare senza pericolo di inciampare nei cavi

Dati tecnici

Sistema di illuminazione (W)	12 x 1,5
Valore in lumen 1°/2° livello (lm)	310/769
Durata della luce (batteria interna) 1°/2° livello (min)	290/110
Capacità batteria al litio (Ah)	2,9
Tempo di carica Li Ion (min)	200
Campo ammissibile della temperatura di esercizio (°C)	-5/+ 55
Funzionamento con batterie esterne Festool (V)	10,8 – 18
Apertura gancio (mm)	40
Misura filettatura supporto (")	1/4
misure (L x P x H) (mm)	80 x 100 x 150
Peso (senza batteria) (kg)	0,7

Dotazione

batteria integrata agli ioni di litio 7,2 V, alimentatore a rete 230 V, alimentatore da auto, borsa per il trasporto, confezione Self-Service per parete forata

	Prezzo €*	Cod. prodotto
KAL II	172,00 209,84	500721
KAL II-Set	204,00 248,88	499815

* Prezzi consigliati non vincolanti.
IVA esclusa. IVA 22% inclusa.
I prezzi potrebbero subire variazioni.

Sistema accessori da pagina 391



Batterie e tecnologia di ricarica da pagina 10





SYSLITE DUO

Perché dalla qualità della luce dipende la riuscita di un lavoro.

- ▶ Disposizione LED straordinaria per un angolo di diffusione di 180° e un'illuminazione omogenea
- ▶ L'elevata luminosità (8.000 lm) crea un'illuminazione eccezionale su grandi superfici
- ▶ Tonalità luminosa simile alla luce del giorno (5000 K)
- ▶ Robusto e di lunga durata con 10.000 ore di durata (L70) e angoli resistenti agli urti



Dati tecnici	
Colore emesso (K)	5.000
Sistema di illuminazione (W)	80 x 1,4
Valore in lumen (lm)	8.000
Durata LED (L70) (H)	10.000
Indice di resa cromatica Ra	80
Classe di protezione carcassa	IP 55
Classe di protezione	1
Lunghezza cavo elettrico (m)	4,8
Peso (kg)	3,4

Dotazione	Prezzo €*	Cod. prodotto
DUO	291,00	200164
in cartone	355,02	
DUO-Plus	321,00	769962
in SYSTAINER SYS 3 T-LOC	391,62	
DUO-Set	427,00	574653
treppiede ST DUO 200, in SYSTAINER SYS 3 T-LOC	520,94	

* Prezzi consigliati non vincolanti.
IVA esclusa. IVA 22% inclusa.
I prezzi potrebbero subire variazioni.

**Sistema accessori
da pagina 391**



Un'illuminazione di nuova generazione

Illumina tutta la superficie anziché fare luce in un solo punto. Con il treppiede stabile ed estraibile fino a 2,00 m di altezza e stivato in sicurezza nel SYSTAINER. Impugnatura ad una mano, possibilità di fissaggio e avvolgimento cavo? Non possono certamente mancare!

Festool SYSLITE DUO

 Questo dispositivo è munito di lampade a LED integrate.

A ⁺⁺	} LED
A ⁺	
A	
B	
C	
D	X
E	X

Le lampade di questo dispositivo non sono sostituibili.

874/2012 

Illuminazione

Luce radente SYSLITE STL 450

NOVITÀ



SYSLITE STL 450



Riconoscere le difettosità. Prima che lo facciano altri.

- ▶ L'esclusiva ottica Festool di nuova concezione concentra il fascio luminoso così intensamente che tutte le irregolarità e difettosità presenti sulla superficie levigata a spatola sono immediatamente riconoscibili
- ▶ Controllate il vostro risultato già durante il processo di lavorazione ottenendo così la superficie perfetta
- ▶ Tramite il robusto corpo in materiale plastico e l'elevata durata dei LED, la luce di controllo è perfetta per l'impiego gravoso in cantiere ed è esente da manutenzione

Dati tecnici

Valore in lumen (lm)	1.500
Colore emesso (K)	5.000
Classe di protezione carcassa	IP 55
Lunghezza cavo elettrico (m)	5
Peso (kg)	1,5

Dotazione	Prezzo €*	Cod. prodotto
STL 450	285,00	201937
in tasca	347,70	
STL 450-Set	455,00	202911
Adattatore AD-ST DUO 200, treppiede ST DUO 200, in cartone	555,10	
LHS225/CTM36/STL450-Set	2.422,00	575460
Adattatore AD-ST DUO 200, treppiede ST DUO 200, Levigatrice a stelo LHS 225 EQ-Plus/IP, Unità di aspirazione CTM 36 E AC-LHS, supporto per utensili PLANEX, in SYSTAINER SYS MAXI	2.954,84	

Proprio come lo volete.

Mediante treppiede e adattatore flessibile, la luce radente è subito pronta per l'utilizzo alla giusta altezza e inclinazione.

* Prezzi consigliati non vincolanti.
IVA esclusa. IVA 22% inclusa.
I prezzi potrebbero subire variazioni.

Sistema accessori da pagina 391





Accessori per luci di lavoro SYSLITE UNI, SYSLITE KAL II, SYSLITE DUO, luce di controllo SYSLITE STL 450

Prodotto	Descrizione	Prezzo €*	Cod. prodotto
1 Batteria BP 18 Li 5,2 AS	con funzione AIRSTREAM, Batteria di ricambio agli ioni di litio (Li-Ion) per tutti gli utensili a batteria da 18 V (escluso CXS/TXS, RTSC, DTSC, ETSC), tensione 18 V, capacità 5,2 Ah, peso 0,7 kg, confezione Self-Service per parete forata	98,00 119,56	200181
Batteria BP 18 Li 5,2 AS-ASI	Batteria Bluetooth agli ioni di litio (Li-Ion) con funzione AIRSTREAM per ogni utensile a batteria Festool da 18 V (eccetto CXS/TXS, RTSC, DTSC, ETSC), Il Bluetooth permette l'accensione automatica dell'unità mobile d'aspirazione CLEANTEC quando si accende l'utensile a batteria (si richiede l'inserimento del modulo Bluetooth nello slot libero della CLEANTEC), tensione 18 V, capacità 5,2 Ah, peso 0,7 kg, in cartone	121,00 147,62	202479
Batteria BP 18 Li 6,2 AS-ASI	Batteria Bluetooth agli ioni di litio (Li-Ion) con funzione AIRSTREAM per ogni utensile a batteria Festool da 18 V (eccetto CXS/TXS, RTSC, DTSC, ETSC), Il Bluetooth permette l'accensione automatica dell'unità mobile d'aspirazione CLEANTEC quando si accende l'utensile a batteria (si richiede l'inserimento del modulo Bluetooth nello slot libero della CLEANTEC), tensione 18 V, capacità 6,2 Ah, peso 0,7 kg, in cartone	151,50 184,83	201797
Batteria BP 18 Li 3,1 C	forma compatta e leggera, Batteria di ricambio agli ioni di litio (Li-Ion) per tutti gli utensili a batteria da 18 V (escluso TSC 55, CXS/TXS, RTSC, DTSC, ETSC), tensione 18 V, capacità 3,1 Ah, peso 0,4 kg, confezione Self-Service per parete forata	72,00 87,84	201789
2 Carica batteria rapido TCL 6	per tutte le batterie agli ioni di litio (eccetto CXS/TXS), Caricabatterie di ricambio agli ioni di litio per tutte le batterie 10,8 - 18 V, corrente di carica 6 A, tensione d'ingresso 220 - 240 V, peso 0,8 kg, confezione Self-Service per parete forata	57,00 69,54	201135
Carica batteria rapido SCA 8	per tutte le batterie agli ioni di litio (eccetto CXS/TXS), con funzione AIRSTREAM, Caricabatterie di ricambio agli ioni di litio per tutte le batterie 10,8 - 18 V, corrente di carica 8 A, tensione d'ingresso 220 - 240 V, peso 1,1 kg, confezione Self-Service per parete forata	88,00 107,36	200178
Batterie e tecnologia di ricarica	da pagina 10		
3 Testa a sfera magnetica MA KAL	per morsetto FS Festool, testa a sfera ruotabile di 360°, per un fissaggio flessibile delle lampade da lavoro SYSLITE KAL e KAL II, piastra per treppiede esterno, bloccaggio magnetico 16 kg, confezione Self-Service per parete forata	50,60 61,73	499814
4 Treppiede ST DUO 200	per SYSLITE DUO, regolabile in altezza in modo continuo tramite due inserti da 150 a 200 cm, poco ingombrante, richiudibile e facile da trasportare con un peso di soli 5,6 kg, in cartone	141,20 172,26	200038
5 Adattatore AD-ST DUO 200	per luce di controllo SYSLITE STL 450, per il fissaggio sul treppiede ST DUO 200, peso 1,1 kg, in cartone	78,80 96,14	201936

Vedere tutto. Lavorare in modo preciso. Con la luce adatta ad ogni situazione.

Che si tratti del faro da cantiere SYSLITE DUO, della lampada da lavoro SYSLITE KAL o della maneggevole SYSLITE UNI o della luce per controllo di superfici SYSLITE STL 450 – sviluppiamo tutte le soluzioni di illuminazione con lo stesso rigore applicato per i nostri utensili: rendere il vostro lavoro più semplice e i risultati migliori. Grazie ad un'illuminazione eccezionale in ogni situazione – dalle superfici di piccole dimensioni fino a interi locali. Perché un'illuminazione di elevata qualità è il presupposto necessario per un buon lavoro.



SYSLITE UNI

La piccola compatta per il massimo della mobilità. Utilizzabile con tutte le batterie Festool.

SYSLITE KAL II

Rende le superfici scure adatte per il lavoro in modo estremamente flessibile: montabile in 5 posizioni e utilizzabile con le più diverse fonti di energia (batteria interna, batteria ricaricabile, cavo di rete, cavo per auto).

SYSLITE DUO

Illuminazione su grandi superfici (gestita a rete) di interi locali con qualità di luce simile a quella diurna. Ed utilizzabile con la maggior flessibilità possibile: verticale a terra o su superfici, sul treppiede Festool o su ganci con possibilità di fissaggio sul lato posteriore.

SYSLITE STL 450

La luce radente concentra la luce in modo ottimale – l'ideale per il controllo delle superfici già durante la lavorazione. Con l'ideale treppiede variabile in altezza e inclinazione nonché con cavo lungo per un grande raggio d'azione.

Panoramica delle illuminazioni:

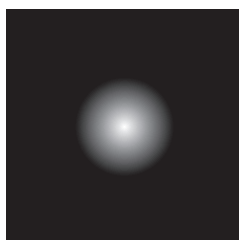



Con la luce radente SYSLITE STL 450 controllate le superfici già durante la lavorazione. Ottenete subito risultati perfetti e clienti soddisfatti.

Il componente più forte della famiglia di luci Festool: la SYSLITE DUO.

Perché dalla qualità della luce dipende la riuscita di un lavoro. Sperimentate voi stessi la differenza:



Emettitore alogeno classico

tonalità luminosa gialla, che si attenua visivamente nella zona marginale.



Lampade a LED tradizionale

Colorazione blu, angolo di diffusione ridotto, minore luminosità.



Festool SYSLITE DUO

Angolo di dispersione di 180°, illuminazione ampia, omogenea, tonalità luminosa simile a quella del giorno.



Inoltre: grazie al SERVICE all-inclusive, è possibile provare tutte le nostre luci da lavoro e di controllo per 15 giorni! Tutte le informazioni su questo ed altri servizi sono disponibili sul sito www.festool.it/servizi



Compact Modul System CMS	396
Piano multifunzione MFT 3	398
Sistema di bloccaggio a vuoto VAC-SYS	399
Binari di guida FS/2	400
GECKO DOSH-Set GECKO	401
Ventosa per aspiratori CT WINGS	402
Bracci d'aspirazione ASA	403
Gruppo servizi/aspirazione EAA	404
Workcenter WCR 1000	405
Carrello multifunzione MFH 1000, UCR 1000	406
Toolcenter TC 3000/2	407
Radio per cantiere SYSROCK BR 10, BR 10 DAB+	408
Distributore di corrente SYS-PowerHub	409
Sistemi di stoccaggio SYSTAINER, SORTAINER, SYS-ToolBox	410
Sistemi di trasporto SYS-Port, SYS-Roll, SYS-Cart	411
Accessori e materiale di consumo	412

Il sistema Festool

Organizzazione della postazione di lavoro

SISTEMA MODULARE COMPATTO CMS:

Compact Modul System CMS. Aperto ai cambiamenti.

Cinque macchine in una. Fissa o manovrata a mano. Su 0,5 m². Un risultato possibile solo agendo con sistema. Il Compact Modul System CMS è composto da una unità di base che si trasforma, a seconda dei moduli, in una sega alternativa o da banco stazionaria, in una fresa da banco o in una levigatrice a nastro.

Sicuro e comodo.

Le macchine possono essere inserite e disinserite dall'unità di base.

Mobile e stabile.

Con soli 10,8 kg di peso, l'unità di base è sì leggera ma anche robusta.

Altezza regolabile.

Le gambe pieghevoli dell'unità di base permettono all'operatore di lavorare sul pavimento o in piedi.

Facile da ampliare.

Con una vasta gamma di accessori, come il carrello scorrevole, la battuta angolare o la prolunga, il CMS è subito pronto per le più svariate applicazioni.

Moduli CMS



Sega ad affondamento TS 55 R
Pagina 40



Portamodulo CMS-TS 55 R
Pagina 43



Modulo CMS-MOD-TS 55 R
Pagina 43



Sega ad affondamento TS 75
Pagina 42



Portamodulo CMS-TS 75
Pagina 43



Modulo CMS-MOD-TS 75
Pagina 43



Fresatrice verticale OF
Pagina 248



Portamodulo CMS-OF
Pagina 252



Seghetti alternativi PS
Pagina 36



Portamodulo CMS-PS
Pagina 39
Piano adattatore ADT-PS 400
Pagina 62



(PS 420/400)



I moduli del sistema Basis Plus sono combinabili con l'unità di base del CMS, salvo il modulo 1 A.



Modulo CMS-MOD BS 120
Pagina 119

Organizzazione della postazione di lavoro SISTEMA MODULARE COMPATTO CMS:

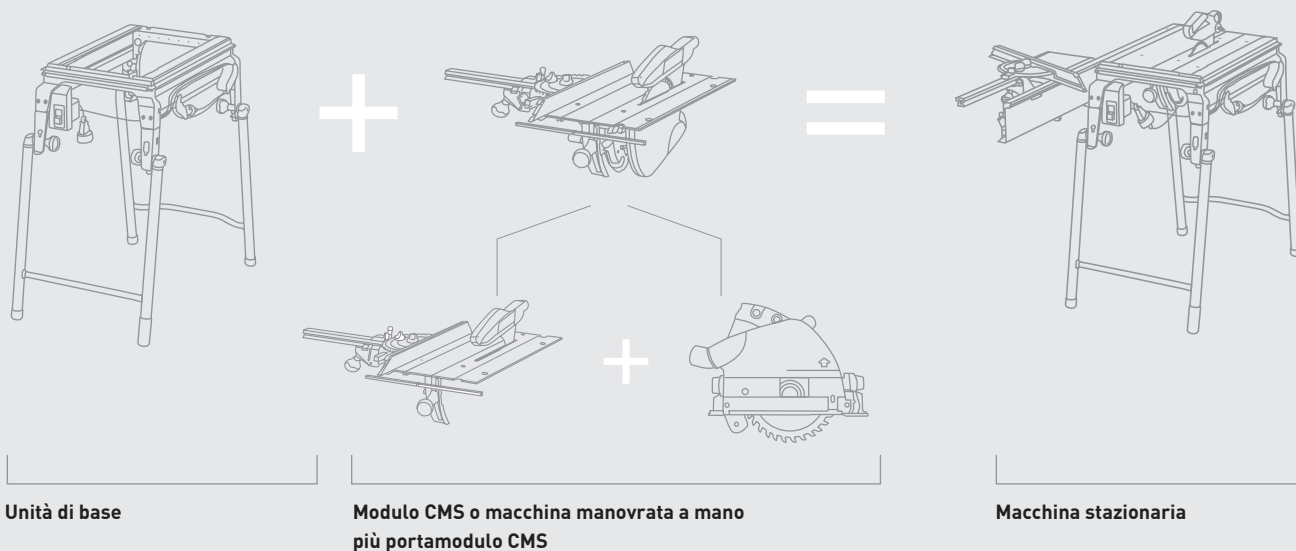

Unità di base

+

+

+

+

+



Dati tecnici

Altezza tavolo aperto	900 mm
Altezza tavolo ripiegato	316 mm
Dimensioni piano	585 x 400 mm
Peso	10,8 kg

Dotazione

Dotazione	Prezzo €* 635,62	Cod. prodotto 561228
Unità di base CMS-GE	521,00	561228
Unità base per l'attacco dei moduli CMS, gambe pieghevoli, interruttore generale di sicurezza, avvolgicavo/ supporto per asta di scorrimento, cavo e presa		

* Prezzi consigliati non vincolanti.
IVA esclusa. IVA 22% inclusa.
I prezzi potrebbero subire variazioni.

Macchina stazionaria

=



Set sega da banco CMS-TS 55 R
Pagina 43

=



Sega da banco stazionaria con TS 75

=



Set fresa da banco stazionaria
TF 2200
Pagina 253

TF 1400-Set
Pagina 253

Fresa da banco stazionaria
con OF 1010

=



Seghetto alternativo stazionario
con PS

=



Levigatrice a nastro stazionaria
con BS 120

Organizzazione della postazione di lavoro

Piano multifunzione MFT 3



MFT 3



Sempre l'accessorio appropriato.

Sia esso un binario di guida o una squadra regolabile, ogni componente viene fissato in maniera affidabile. La prolunga MFT 3 può essere utilizzata assieme a tutti i moduli CMS, e il banco traslabile consente di realizzare tagli di troncatura fino a 830 mm di larghezza.

1 piano. 1000 possibilità.

- ▶ Massima precisione, con profilo in alluminio per l'alloggiamento di un binario di guida e del riscontro angolare
- ▶ Il riscontro angolare, il cursore di battuta e il bloccaggio supplementare garantiscono risultati precisi
- ▶ Lavorazione ergonomica grazie all'altezza del piano di 90 cm
- ▶ Il piano MFT 3 può essere utilizzato ovunque grazie alle gambe ripiegabili non ingombranti

Dati tecnici

Dimensioni piano (mm)	1.157 x 773
Altezza tavolo ripiegato (mm)	180
Altezza tavolo aperto (mm)	900
Spessore materiale mm (mm)	78
Larghezza massima del pezzo da lavorare (mm)	700
Carico ammissibile (kg)	120
Peso (kg)	28

Dotazione

tavolo con piastra forata e gambe ripiegabili, in cartone

MFT/3

unità basculante, unità di supporto, battuta angolare, regolazione riscontro, binario di guida FS 1080/2, deviatore FS-AW, bloccaggio supplementare

MFT/3 Basic

Prezzo €* Cod. prodotto

694,20

495315

846,92

545,40

500608

665,39

* Prezzi consigliati non vincolanti.
IVA esclusa. IVA 22% inclusa.
I prezzi potrebbero subire variazioni.

Sistema accessori da pagina 415

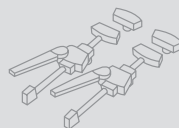



VAC SYS

Il futuro del bloccaggio.

- ▶ I pezzi sono ruotabili fino a 360° e inclinabili fino a 90°
- ▶ Le superfici delicate possono essere bloccate senza pericolo di danneggiarle
- ▶ Grande stabilità – per ogni unità di bloccaggio è possibile fissare in sicurezza pezzi fino a 30 kg e 1 x 1 m
- ▶ Sempre con sé – pompa e unità di bloccaggio si possono trasportare nel SYSTAINER

Dati tecnici

Assorbimento elettrico a 50 Hz min. [W]	160
Assorbimento elettrico a 50 Hz max. [W]	200
Assorbimento elettrico a 50 Hz [W]	160 – 200
Assorbimento elettrico a 60 Hz [W]	200 – 230
Portata della pompa a 50 Hz (m³/h)	2,7
Portata della pompa a 60 Hz (m³/h)	3,5
Vuoto minimo	≥ 81% / ≥ 810
Peso [kg]	8



Dotazione	Prezzo €*	Cod. prodotto
tubo flessibile per vuoto		
VAC SYS SE 2	535,00	580062
ventosa VAC SYS VT 275 x 100 mm, raccordo, in SYSTAINER SYS 4	652,70	
VAC SYS Set SE1	1.153,00	712223
pompa per vuoto VAC SYS VP, unità di serraggio a vuoto VAC SYS SE1, valvola a pedale	1.406,66	



Ventose sostituibili senza chiavi di servizio.

Per pezzi di dimensioni differenti sono disponibili quattro piatti ventosa da sostituire rapidamente grazie all'attacco FastFix.

* Prezzi consigliati non vincolanti.
IVA esclusa. IVA 22% inclusa.
I prezzi potrebbero subire variazioni.

**Sistema accessori
da pagina 416**



Organizzazione della postazione di lavoro

Binario di guida FS/2

Il binario di guida è disponibile in 8 diverse lunghezze da 800 mm a 5000 mm.



FS/2



Irrinunciabile con i mobili.

Fresatrice verticale e binario di guida con fori allineati semplificano il lavoro su scaffali, serrature e cerniere.

Guida impeccabile.

- ▶ Una guida senza giochi – le ganasce delle seghe ad affondamento si regolano sul binario di guida senza chiavi di servizio
- ▶ Tagli senza strappi – la guarnizione di gomma direttamente sulla linea di traccia impedisce gli strappi ai bordi, anche sui tagli angolari
- ▶ Un lavoro accurato – per ottenere scanalature esatte è disponibile una guida di riscontro per fresatrici verticali
- ▶ Un rapido taglio diagonale – con il binario di guida e la falsa squadra si trasferiscono facilmente gli angoli dal pezzo in lavorazione o dalla parete

Dotazione	Prezzo €*	Cod. prodotto
in cartone		
FS 800/2	61,30 74,79	491499
FS 1080/2	77,50 94,55	491504
FS 1400/2	91,50 111,63	491498
FS 1900/2	157,10 191,66	491503
FS 2400/2	225,50 275,11	491502
FS 2700/2	262,40 320,13	491937
FS 3000/2	281,70 343,67	491501
FS 5000/2	463,90 565,96	491500
FS 1400/2-LR 32	112,40 137,13	496939
FS 2424/2-LR 32	273,50 333,67	491622

FS 800/2 = lunghezza 800 mm; FS 1080/2 = lunghezza 1080 mm; FS 1400/2 = lunghezza 1400 mm e così via. FS 1400/2-LR 32 e FS 2424/2-LR 32 = binari di guida con fori allineati a 32 mm di distanza.

* Prezzi consigliati non vincolanti.
IVA esclusa. IVA 22% inclusa.
I prezzi potrebbero subire variazioni.

Sistema accessori
da pagina 418

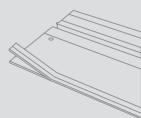



GECKO

Collegamento sicuro nel tempo.

- ▶ Ergonomico – con la maniglia di trasporto indeformabile sollevare carichi è molto più facile
- ▶ Mantiene la posizione, preserva il materiale dai danni – grazie agli anelli di scorrimento speciali su entrambe le ventose, GECKO si posiziona e si toglie con la massima facilità
- ▶ Un fissaggio sicuro – l'azionamento della leva verde determina un vuoto rapido e sicuro, con una portata massima di 50 kg
- ▶ Un sistema ingegnoso – con l'apposito adattatore, il GECKO può essere montato direttamente sui binari di guida



Dati tecnici

Portata (kg) 50

Dotazione	Prezzo €*	Cod. prodotto
confezione Self-Service per parete forata		
GECKO DOSH	64,30 78,45	492617
GECKO DOSH-Set adattatore DOSH-FSAD, Doppia ventosa GECKO DOSH	84,90 103,58	493507

* Prezzi consigliati non vincolanti.
IVA esclusa. IVA 22% inclusa.
I prezzi potrebbero subire variazioni.

**Sistema accessori
da pagina 418**

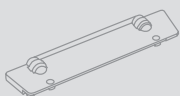

Un sistema ingegnoso.

Con l'apposito adattatore, il GECKO può essere montato direttamente sui binari di guida.

Organizzazione della postazione di lavoro

Ventosa CT WINGS



CT WINGS



Ausilio di montaggio a ventosa.

Il pratico ausilio di montaggio per il bloccaggio e fissaggio dei pezzi su superfici orizzontali e verticali. Basta collegare CT WINGS ad un tubo flessibile di aspirazione da 27 mm con manicotto per la macchina, accendere l'unità mobile di aspirazione e il pezzo viene già trattenuto dalla forza di aspirazione.

La ventosa CT Wings. Aiuta. Esattamente quando ne hai bisogno.

- ▶ In molti casi sostituisce un secondo aiutante quando serve una mano libera per tracciare, segnare, bloccare, afferrare
- ▶ Per un lavoro senza sforzi, preciso e sicuro
- ▶ Piccolo, compatto e sempre a portata di mano
- ▶ Perfetto nel sistema – in combinazione con un'unità mobile di aspirazione Festool e un tubo flessibile di aspirazione con diametro da 27 mm

Dati tecnici

Altezza di bloccaggio max (mm)	50
Carico max (kg)	3
misure (L x P x H) (mm)	130 x 80 x 50
Peso (kg)	0,35

Dotazione	Prezzo €*	Cod. prodotto
CT-W	37,80	500312
confezione Self-Service per parete forata	46,12	

* Prezzi consigliati non vincolanti.
IVA esclusa. IVA 22% inclusa.
I prezzi potrebbero subire variazioni.

**Unità mobili d'aspirazione
CT da pagina 178**



Organizzazione della postazione di lavoro

Braccio di aspirazione ASA



Per una grande area di lavoro.

- ▶ Grande flessibilità, maggiore sicurezza, nessun inciampo
- ▶ Per l'impiego con unità mobili d'aspirazione CT/SRM
- ▶ Tubi integrati per aria compressa ed elettricità da collegare a EAA e CT
- ▶ Risparmia tempo, tragitti e spazio – aumenta la convenienza

Dati tecnici	ASA 5000	ASA 6000
Lunghezza cavi di alimentazione (m)	3	3
Estensione (m)	2 x 2,5	2 x 3
Area di utilizzo (m ²)	39 – 58	56 – 84
Peso (kg)	92	105
Area di rotazione (°)	39 – 58	56 – 84

Dotazione	Prezzo €*	Cod. prodotto
braccio a doppio snodo con console a parete, senza elementi di fissaggio a parete, in cartone		
ASA 5000 CT/SR-EU canalina cavi	2.717,00 3.314,74	583867
ASA 6000 CT/SR-EU canalina cavi	2.841,00 3.466,02	583868
ASA 5000 TURBO-EU	2.656,00 3.240,32	583856
ASA 6000 TURBO-EU	2.778,00 3.389,16	583857

* Prezzi consigliati non vincolanti.
IVA esclusa. IVA 22% inclusa.
I prezzi potrebbero subire variazioni.

**Sistema accessori
da pagina 417**

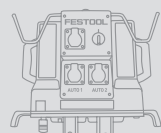

È facile cambiare postazione di lavoro.

I bracci d'aspirazione vengono utilizzati ovunque siano necessari posti di lavoro flessibili – oppure ovunque sia necessario un più grande raggio di azione. Senza pericolo d'inciampare, portano l'alimentazione elettrica e l'aspirazione ovunque sia necessario. Si risparmiano così tempi di spostamento e si crea più spazio in officina.

Organizzazione della postazione di lavoro

Unità di servizio/aspirazione EAA CT/SR



EAA



Studiato fino nei minimi dettagli.

Il modulo EAA con scorrevole manuale e automatico per impiego con unità mobile d'aspirazione CT o turbina di aspirazione TURBO II risparmia all'utilizzatore faticose operazioni e andirivieni, garantendo un'aspirazione ottimale. Gli utensili elettrici e pneumatici sono sempre pronti all'uso e a portata di mano.

Per maggiore libertà di movimento.

- ▶ L'azionamento manuale o automatico dello scorrevole dirige l'azione aspirante dove è in funzione un utensile elettrico o pneumatico
- ▶ Flessibilità – ci sono molti modi di montare il gruppo EAA: a soffitto, a parete o sul braccio di aspirazione
- ▶ Disponibilità continua fino a 2 utensili elettrici e/o pneumatici (secondo versioni EW/DW)
- ▶ Maggiore sicurezza e ordine – sugli appositi supporti sul retro dell'EAA è possibile sistemare comodamente due tubi

Dati tecnici	EAA EW CT/SRM/M	EAA EW/DW CT/SRM/M	EAA EW/DW TURBO/A
Misure (L x P x H) (mm)	506 x 580 x 367	516 x 580 x 367	516 x 580 x 367
Pressione d'esercizio (bar)	4 – 8	4 – 8	4 – 8
Peso (kg)	10,2	13	13,8

Dotazione	Prezzo €*	Cod. prodotto
gruppo servizi/aspirazione con tre prese 230 V, 2 x Supporto per carta abrasiva, in cartone		
EAA EW CT/SRM/M-EU	1.419,00 1.731,18	583820
EAA EW/DW CT/SRM/M-EU	1.679,00 2.048,38	583821
EAA EW/DW TURBO/A-EU	2.128,00 2.596,16	583831

* Prezzi consigliati non vincolanti.
IVA esclusa. IVA 22% inclusa.
I prezzi potrebbero subire variazioni.

**Sistema accessori
da pagina 417**

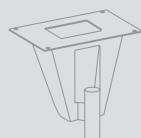



WCR 1000



Flessibilità in pochissimo spazio.

- ▶ Mobilità e ingombri ridotti sul lavoro – il WCR può essere accoppiato con ogni unità mobile di aspirazione Festool dotata di Sys-Doc (tranne CTL MINI/MIDI)
- ▶ Attrezzature versatili nell'uso – ganci per appendere due macchine con tubi flessibili di aspirazione, supporto universale, vano di stivaggio e uno scomparto girevole per la minuteria
- ▶ Ampliabile individualmente – la lamiera forata e il profilo scanalato possono essere dotati di vani, ganci e supporti aggiuntivi
- ▶ Una postura naturale – Workcenter, ganci e vani sono regolabili in altezza con la massima semplicità

Dati tecnici

Lunghezza (mm)	1.050
Larghezza (mm)	362
Regolabile in altezza (mm)	545 - 785
Foratura con motivo quadrato grande (mm)	9,2 x 9,2
Distanza interna fori con motivo quadrato (mm)	38
Peso (kg)	10,2

Dotazione

Dotazione	Prezzo €* Cod. prodotto
WCR 1000	408,80 497471
Vassoio, Vasca base, Base di appoggio per parete forata, Doppio gancio per utensili, Doppio gancio universale, 6 x di ganci standard (lunghezza 125 mm), 2 x parete forate con foratura quadrata, Attacco di sistema, in cartone	498,74

* Prezzi consigliati non vincolanti.
IVA esclusa. IVA 22% inclusa.
I prezzi potrebbero subire variazioni.

Sistema accessori da pagina 420



Ampliabile a piacere.

I SYSTAINER nel formato da 1 a 4 o i SORTAINER possono essere integrati nel centro di lavoro.

Organizzazione della postazione di lavoro

Sgabello multifunzione MFH 1000
e centro universale UCR 1000

MFH 1000 / UCR 1000



Ausilio per l'organizzazione del lavoro, mobile e ingegnoso.

Il cassetto completamente estraibile può essere chiuso a chiave, per accessori, materiali di lavoro e oggetti personali.

Sedersi mantenendo la mobilità, lavorare con efficienza.

- ▶ Sgabello multifunzione MFH 1000 + Workcenter WCR 1000 = centro universale UCR 1000
- ▶ Lavorare nella massima mobilità con il centro universale UCR 1000 e sfruttare tutti i vantaggi offerti dal Workcenter WCR 1000
- ▶ Comfort – senza il centro di lavoro WCR, lo sgabello multifunzione MFH 1000 è una comoda e stabile possibilità per sedersi
- ▶ Ben organizzati – accessori e materiali di lavoro sempre a portata di mano grazie ai ganci e ai ripiani

Dati tecnici	MFH 1000	UCR 1000
Lunghezza (mm)		695
Misure (L x P x H) (mm)	695 x 436 x 524	
Larghezza (mm)		436
Larghezza rullo (mm)	32	32
Regolabile in altezza (mm)		1.031 – 1.271
Foratura con motivo quadrato grande (mm)	9,2 x 9,2	9,2 x 9,2
Ruote Ø (mm)	100	100
Distanza interna fori con motivo quadrato (mm)	38,1	38,1
Peso (kg)	27	37

Dotazione	Prezzo €*	Cod. prodotto
in cartone		
MFH 1000		498967
cuscino MFH 1000 SK, Kit di montaggio	338,20 412,60	
UCR 1000		498966
Workcenter WCR 1000, sgabello multifunzione MFH 1000 (senza cuscino)	712,20 868,88	

* Prezzi consigliati non vincolanti.
IVA esclusa. IVA 22% inclusa.
I prezzi potrebbero subire variazioni.

Sistema accessori
da pagina 420





TC 3000/2



Flessibilità più superficie di lavoro.

- ▶ L'ordine è utile – attrezzi, materiale e aspiratore sempre al loro posto e pronti all'uso
- ▶ Equipaggiamento mobile – facile trasporto dell'attrezzatura tra le diverse postazioni d'impiego in officina
- ▶ Un fissaggio fidato – l'unità mobile di aspirazione è fissata tramite il dock
- ▶ Più spazio a disposizione – i supporti per tubo e apparecchiature lasciano libero il piano di appoggio

Dati tecnici

Misure (L x P x H) (mm)	470 x 1.070 x 960
Piano di appoggio (mm)	460 x 990
Altezza superficie d'appoggio (mm)	925
Peso (kg)	43

Dotazione	Prezzo €*	Cod. prodotto
TC 3000/2	675,20	583881
supporto per il tubo, tappetino in gomma, in cartone	823,74	

* Prezzi consigliati non vincolanti.
IVA esclusa. IVA 22% inclusa.
I prezzi potrebbero subire variazioni.

Sistema accessori da pagina 421

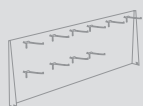

Sicurezza inclusa.

L'elemento per armadio per SYSTAINER fino alla misura 3 può essere chiuso a chiave per il deposito di attrezzi e accessori.

Organizzazione della postazione di lavoro

Radio per cantiere SYSROCK BR 10 e BR 10 DAB+



SYSROCK



Leggera, compatta e potente.

Le radio da cantiere SYSROCK sono adatte per ogni angolo del cantiere ed abbinano caratteristiche come dimensioni compatte e peso ridotto ad un suono perfetto. Grazie all'interfaccia Bluetooth, oltre alle emittenti radio preferite potrete sentire anche i brani preferiti memorizzati sul vostro smartphone in qualità SYSROCK.

Suono perfetto. In una forma perfetta. Ora anche in versione DAB+.

- ▶ Varie possibilità di ricezione e riproduzione tramite l'interfaccia Bluetooth e AUX-IN – disponibile come radio analogica o digitale
- ▶ Interfaccia USB Integrata per caricare apparecchi esterni come i dispositivi mobili (con BR 10 DAB+)
- ▶ Suono eccellente, in un design compatto, moderno e robusto
- ▶ Comando intuitivo con grandi tasti e display LCD a colori

Dati tecnici	BR 10 DAB+	BR 10
Radio ricezione	DAB+ radio digitale	Radio analogica FM
Range di frequenza FM (UKW) (MHz)	87,5 – 108	87,5 – 108
Altoparlanti (W)	10	10
Funzionamento con batterie Festool (V)	18	18
Numero stazioni memorizzabili	2 x 4	4
Ingresso Aux-In (mm)	3,5	3,5
Standard Bluetooth	4,1	4,1
Uscita USB	5V/1,2A	-
Misure (L x P x H) (mm)	95 x 102 x 149	94 x 102 x 149
Peso (kg)	0,7	0,7



Dotazione	Prezzo €*	Cod. prodotto
alimentatore a rete 230 V, cavo Aux-In, in tasca		
BR 10 DAB+ DAB+ radio digitale	179,00 218,38	202111
BR 10 Radio analogica FM	142,00 173,24	200183

* Prezzi consigliati non vincolanti.
IVA esclusa. IVA 22% inclusa.
I prezzi potrebbero subire variazioni.

Batterie e tecnologia di ricarica da pagina 10

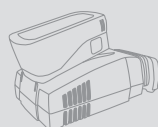



SYS-PowerHub

Il primo distributore di corrente con angoli e bordi. E sistema.

- ▶ Tutto in ordine: il cavo da 10 m fisso viene comodamente riposto nel vano interno. Inoltre il SYS-PowerHub offre anche spazio per eventuali batterie o minuteria varia
- ▶ Alimenta con corrente contemporaneamente fino a quattro utensili elettrici. All'interno è anche possibile caricare in modo protetto un cellulare
- ▶ Grazie alle due uscite per cavi, è abbinabile con altri Systemainer anche in condizione di chiusura
- ▶ Collegata all'alimentazione di rete, la spia rossa sul lato anteriore segnala la disponibilità per l'uso



Dati tecnici

Classe di protezione	IP44
Lunghezza cavo elettrico (m)	10
Potenza (W)	2.500
Numero di prese	5
Misure [L x P x H] (mm)	396 x 296 x 157,5
Misure [L x P x H] (mm)	383 x 154 x 128
Peso (kg)	4,2

Dotazione	Prezzo €*	Cod. prodotto
SYS-PH IT/ES	163,20 199,10	201681

Una generazione completamente nuova di distributori di corrente.

Il nuovo SYS-PowerHub coniuga tutti i vantaggi di un avvolgicavo tradizionale con quelli del sistema Festool Systemainer. Con il cavo da 10 m e quattro prese montate esternamente vi assicura tutta la libertà di cui avete bisogno per i vostri utensili elettrici.

* Prezzi consigliati non vincolanti.
IVA esclusa. IVA 22% inclusa.
I prezzi potrebbero subire variazioni.

Organizzazione della postazione di lavoro

SYSTAINER T-LOC, SORTAINER, SYS-ToolBox

Più ordine, una migliore visione d'insieme e una migliore organizzazione. Con semplicità.

I SYSTAINER e SORTAINER di Festool.

SYSTAINER/SORTAINER – Impilabili, accoppiabili, estremamente robusti e praticamente indistruttibili.

Le macchine, gli accessori e il materiale di lavoro sono protetti da polvere, spruzzi d'acqua, sbalzi estremi di temperatura e colpi. Ogni cosa è sistemata con ordine e pronta per il trasporto, con l'impugnatura aggiuntiva (accessorio) per le grandezze 1 e 2 del SYS T-LOC anche in verticale.

SYS-ToolBox – Il SYSTAINER aperto per una maggiore rapidità d'uso.

Robusto grazie ai materiali di altissima qualità e con una capacità di carico fino a 7 kg. Due scomparti spaziosi consentono di mantenere in ordine gli attrezzi, il materiale di lavoro o gli accessori che possono essere afferrati con facilità dal lato superiore.



Unisce tre funzioni diverse.

L'elemento di comando centrale del SYSTAINER: chiude, apre e collega, con un solo giro.



Accoppiamento sicuro.

Assieme al Systainer o in combinazione con unità mobili di aspirazione, Systainer-Port e Workcenter WCR.



Già aperto.

Il nuovo SYSTAINER T-LOC può sempre essere aperto, anche senza staccarlo dagli altri.



Tutto sott'occhio – i cassetti del SORTAINER dispongono di molto spazio per la minuteria.

1. Ottima visione d'insieme grazie alla ripartizione individuale dello spazio e la possibilità di applicare scritte.
2. La fuoriuscita accidentale dei cassetti è bloccata da un apposito fermo e dalla chiusura singola.
3. Per ogni esigenza è disponibile il SORTAINER giusto, grazie alle diverse grandezze disponibili e alla configurabilità modulare dei cassetti.

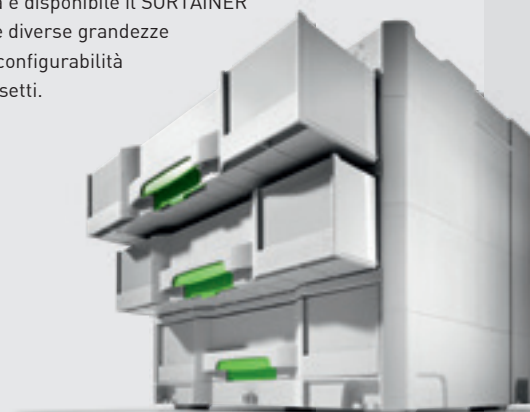

Organizzazione della postazione di lavoro

SYS-Port, SYS-Roll, SYS-Cart



Per chi vuole andare avanti.

Tutto al proprio posto e sempre a portata di mano. Il Systainer-Port, il pianale mobile e il carrello per Systainer SYS-Roll offrono più mobilità sul posto di lavoro e durante le operazioni di montaggio.



Quanti SYSTAINER stanno in un SYS-PORT?

Combinazioni possibili

Misura Systainer	SYS-PORT 500/2						SYS-PORT 1000/2																																		
	Numero SYSTAINER						Numero SYSTAINER																																		
Variante	1	2	3	4	5	6	1	2	3	4	5	6	7	8	9	10	11	12	13	14	15	16	17	18	19	20	21	22	23	24	25	26	27	28	29	30	31	32	33		
SYS 1 T-LOC/DF*	3	2	1				8	6	6	5	5	4	4	3	3	3	3	2	2	2	2	2	1	1	1												2	4	1	1	
SYS 2 T-LOC/DF*		1	2	1				1	2	1	1	2	3		1	2	4					2	3	1	1	2	3	4	5											2	
SYS 3 T-LOC/DF*			1	1					1		1	2		1	1	2			3			2	1	2		3	1	1		4	1	1								2	
SYS 4 T-LOC					1					1			1		1		1				2			1	2		1	1							2			1		1	
SYS 5 T-LOC																																				1	1	2	1	1	1
Ripiani necessari**	3	3	2	2	2	1	8	7	7	7	6	6	6	6	5	6	6	5	5	5	5	6	5	4	5	5	4	3	4	4	4	5	5	4	3	4	5	2	3	3	4

* DF = coperchio a scomparti

** Sono compresi nella dotazione di SYS-PORT 500/2 3 ripiani, nella dotazione di SYS-PORT 1000/2 5 ripiani.

Dall'attrezzo alla vite. Dal laboratorio al luogo di montaggio.

	SYSTAINER 1-5 SYS-MFT SYS-Combi	SORTAINER	SYS-ToolBox SYS-Storage- Box	MAXI- SYSTAINER	MIDI- SYSTAINER	MINI- SYSTAINER	SYS-Roll	SYS-Cart	Systainer-Port Cassetto estraibile SYS
Ordinare/custodire									
Macchine	● 1)	○ 2)		● 1)					● 3)
Minuteria	● 1)	●	○	○		● 1)			● 3)
Abrasivi	● 1)								● 3)
Cartucce	● 1)								● 3)
Attrezzi manuali	● 1)	●	●	○	●	○			● 3)
Combinare									
SYSTAINER 1-5	●	●	●	●	●		●	●	●
SORTAINER	●	●	●	●			●	●	●
SYS-ToolBox I/II	●	●	●		●		●	●	●
MAXI-SYSTAINER	●	●	●	●					
MIDI-SYSTAINER	●				●				
MINI-SYSTAINER	●					●			
SYS-Roll	●	●	●				●		
SYS-Cart	●	●	●					●	
Systainer-Port	●	●							
Unità mobili di aspirazione	●	●	●						
Utilizzare/trasportare									
Officina	●	●	●	●	●	●	●	●	●
Cantiere	●	●	●	●	●	●	●	●	○

● ideale

○ ideale

○ adatto

1) insieme all'inserto 2) solo per Sys 3-Sort/4
3) insieme al SYSTAINER o SORTAINER adatto

Il sistema Festool.

Perché è molto meglio se tutto davvero combacia: infatti oltre all'importanza di utilizzare un attrezzo preciso è fondamentale l'organizzazione della postazione di lavoro. Un'attività che spesso nasconde un immenso potenziale. Proprio per questo Festool si impegna a fornire soluzioni per favorire l'ordine e l'organizzazione del lavoro.



Organizzazione della postazione di lavoro

Accessori e materiale di consumo

13



13

Organizzazione della postazione di lavoro

Sistema accessori



Accessori per Compact Modul System CMS

Prodotto	Descrizione	Prezzo €*	Cod. prodotto
1 Prolunga VL	per CS 50, CMS-GE, semplice montaggio, pieghevole, per l'appoggio di pezzi da lavorare lunghi durante il taglio in larghezza, amplia la superficie di appoggio di 405 mm, misura 375 x 454 mm, dimensioni: lunghezza x larghezza 375 x 454 mm, in cartone	215,10 262,42	492092
2 Ampliamento piano di lavoro VB-CMS	per CMS-GE, con scala graduata regolabile, amplia la superficie di appoggio di 410 mm, spessore lama 570 mm, dimensioni: lunghezza x larghezza 664 x 438 mm, in cartone	276,60 337,45	493822
3 Supporto AF	per CS 50, CMS-GE, piano utilizzabile da entrambi i lati, a supporto dei pezzi da lavorare in fase di tronatura, amplia la superficie di appoggio di 300 mm, dimensioni: lunghezza x larghezza 662 x 390 mm, in cartone	92,40 112,73	492242
4 Battuta longitudinale LA-CS 50/CMS	per CS 50, CMS-GE, con impostazione millimetrica e bloccaggio posizionato frontalmente azionabile anteriormente con profilo di battuta convertibile, in cartone	222,70 271,69	492095
5 Carrello scorrevole ST	per CS 50, CMS-GE, max larghezza di taglio nella tronatura 830 mm, in cartone	307,20 374,78	492100
6 Battuta angolare WA	per CS 70, CS 50, CMS-GE, per lavorare con 2 riscontri, in cartone	149,90 182,88	488451
7 Regolazione riscontro WA-AR	per CS 50, CS 70, per posizionare pezzi da lavorare sulla battuta angolare CS 70 WA, CS 50 WA e Basis WRA 500, confezione Self-Service per parete forata	33,30 40,63	491712
8 Set d'aspirazione CS 70 AB	per CT/CTM, composto da tubo d'aspirazione D27x2,0 m, tubo d'aspirazione D36x1,0 m, raccordo a Y, per l'utilizzo con Basis, CS 70, CS 50 e CMS, Aspirazione con MINI / MIDI possibile solo congiuntamente al tubo adattatore 499196, Ø 27 / 36 mm, in cartone	93,90 114,56	488292
Adattatore flessibile AD-D 36/CS50/CS70/CMS	per CS 50, CS 70, CMS, flessibile da 0,5 m D36 con due raccordi girevoli e manico antistatico D50/D50 VM-AS, per raccordo a Y insieme a CTL MINI/MIDI, lunghezza 0,5 m, Ø 36 mm, in cartone	35,30 43,07	499196
9 Garage porta-lame SGA	per CS 50, CMS-GE, per il sicuro e ordinato alloggiamento di sino a 4 lame (max. Ø 190 mm) e 3 paraschegge (non compresi nella fornitura), in cartone	44,90 54,78	492228
10 Cavalletto a rulli RB	per tutti gli apparecchi semistazionari (CS/KS/CMS), utilizzabile con CS 50, CS 70, CB 120, System Basis Plus, CMS-GE, piano multifunzionale, per l'appoggio di pezzi da lavorare lunghi in caso di tagli lungo vena o angolari, in caso di lavori di fresatura e levigatura, regolabile in altezza 630 - 1.000 mm, in cartone	163,90 199,96	488711
11 Cappa di protezione BF-OF-CMS	per CMS-OF 1010, per CMS-OF 1400/ OF 2000/OF 2200, cuffia di protezione e cuffia di aspirazione, Ø attacco aspirazione polvere 27/36 mm, in cartone	56,70 69,17	494643
12 Fresa per scanalature FK D 50x30	per CMS-OF, per utilizzo con albero fresa, Ø 50 mm, confezione Self-Service per parete forata	118,40 144,45	489284
13 Alberino fresa ASL20/OF1400-OF2200	per CMS-OF 1400/ OF 2000/OF 2200, per l'utilizzo della fresa per battenti Basis FK D 50x30 con Basis 6 A e CMS-OF, confezione Self-Service per parete forata	45,10 55,02	490131
Alberino fresa ASL20/OF1010	per CMS-OF, per l'utilizzo della fresa per battenti Basis FK D 50x30 con Basis 5 A e CMS-OF 1010, confezione Self-Service per parete forata	38,10 46,48	489285
14 Lama reversibile WP 30x12x1,5	per testa di fresatura per battenti, confezione 2 pz, confezione Self-Service per parete forata	24,10 29,40	489286

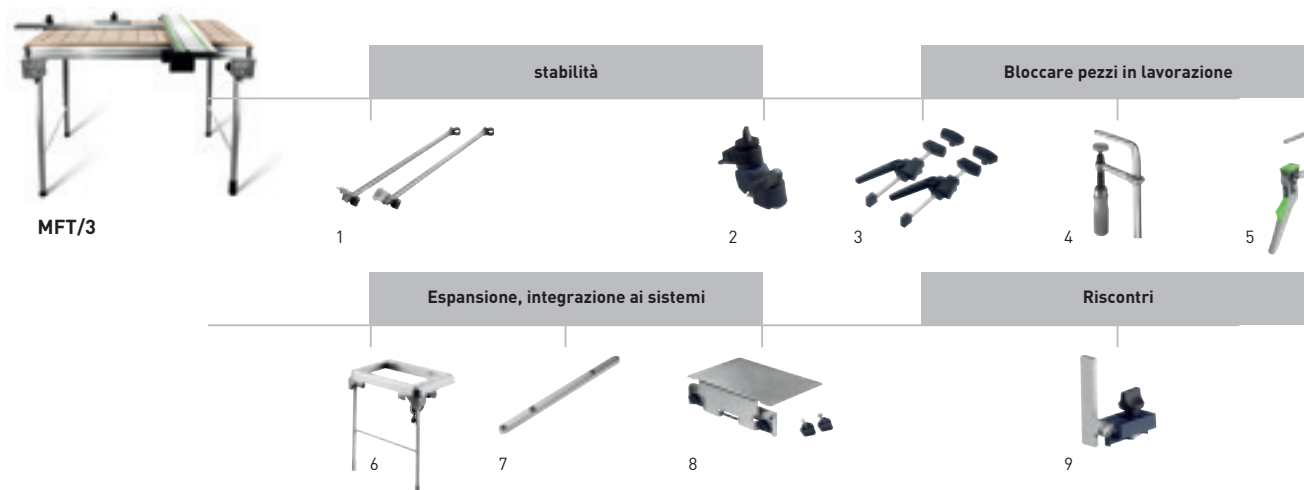

Accessori per il piano multifunzione MFT 3

Prodotto	Descrizione	Prezzo €*	Cod. prodotto
1 Traversa MFT 3-QT	per aumentare la stabilità del piano MFT 3, confezione 2 pz, Ø 20 mm, lunghezza 675 mm, in cartone	92,60 112,97	495502
2 Bloccaggio supplementare MFT/3-ZK	per fissare il profilo di battuta alla scanalatura a V, confezione Self-Service per parete forata	34,40 41,97	495541
3 Morsetti MFT-SP	per MFT, per il sicuro e corretto fissaggio dei pezzi in lavorazione (durante operazioni di taglio, levigatura, fresatura e foratura), confezione 2 pz, confezione Self-Service per parete forata	95,10 116,02	488030
4 Morsetto FSZ 120	per FS/2, MFT, versione in acciaio, apertura 120 mm, confezione 2 pz, confezione Self-Service per parete forata	37,90 46,24	489570
Morsetto FSZ 300	per FS/2, MFT, versione in acciaio, apertura 300 mm, confezione 2 pz, confezione Self-Service per parete forata	46,70 56,97	489571
5 Morsetto con bloccaggio a leva FS-HZ 160	per FS/2, MFT, versione in acciaio, apertura 160 mm, confezione Self-Service per parete forata	52,20 63,68	491594
6 Prolunga MFT 3-VL	per MFT 3, gambe pieghevoli, interruttore principale di sicurezza, cavo con presa, in cartone	470,40 573,89	495510
7 Raccordo di giunzione VS	per il montaggio dell'FST660/85 o dell'MFT 800 sul Basis Plus, per il collegamento di più MFT/3, confezione Self-Service per parete forata	13,70 16,71	484455
8 Adattatore VAC SYS AD MFT 3	per VAC SYS SE 1, VAC SYS SE 2, Per collegare l'unità di serraggio VAC SYS con MFT 3, in cartone	230,80 281,58	494977
9 Regolazione riscontro MFT/3-AR	per fissare i pezzi da lavorare al riscontro angolare, ribaltabile, confezione Self-Service per parete forata	20,90 25,50	495542

Organizzazione della postazione di lavoro

Sistema accessori

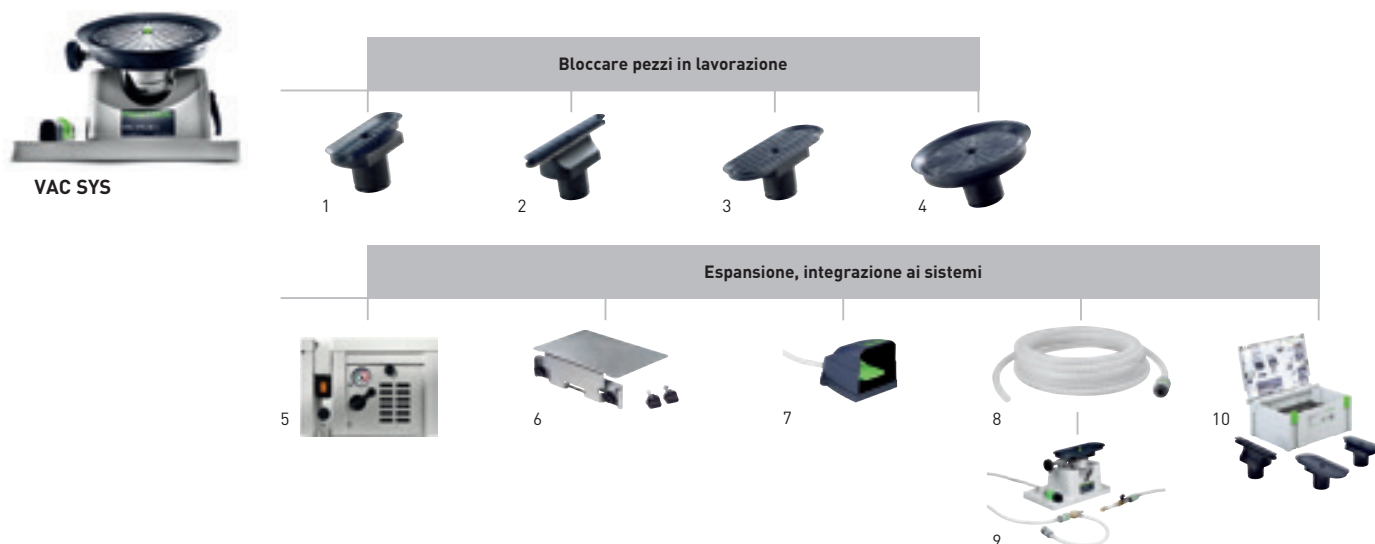

Accessori per il sistema di bloccaggio a vuoto VAC SYS

Prodotto	Descrizione	Prezzo €*	Cod. prodotto
1 Ventosa VAC SYS VT 200x60	per VAC SYS SE 1, VAC SYS SE 2, dimensioni platorello 200 x 60 mm, in cartone	81,50 99,43	580064
2 Ventosa VAC SYS VT 277x32	per VAC SYS SE 1, VAC SYS SE 2, dimensioni platorello 277 x 32 mm, in cartone	121,40 148,11	580065
3 Ventosa VAC SYS VT 275x100	per VAC SYS SE 1, VAC SYS SE 2, dimensioni platorello 275 x 10 mm, in cartone	95,50 116,51	580066
4 Ventosa VAC SYS VT D 215	per VAC SYS SE 1, VAC SYS SE 2, Ø 215 mm, in cartone	95,50 116,51	580067
5 Pompa per vuoto di bloccaggio a ventosa VAC SYS VP	assorbimento elettrico a 50 Hz max. 200 W, assorbimento elettrico a 50 Hz min. 160 W, assorbimento elettrico a 50 Hz 160 – 200 W, assorbimento elettrico a 60 Hz 200 – 230 W, portata della pompa a 50 Hz 2,7 m³/h, portata della pompa a 60 Hz 3,5 m³/h, vuoto minimo ≥ 81%/ ≥ 810, peso 8 kg, in cartone	654,00 797,88	580060
6 Adattatore VAC SYS AD MFT 3	per VAC SYS SE 1, VAC SYS SE 2, Per collegare l'unità di serraggio VAC SYS con MFT 3, in cartone	230,80 281,58	494977
7 Valvola comandata a piede VAC SYS FV	per VAC SYS SE 1 o in combinazione del VAC SYS SE 1 con il VAC SYS SE 2, Per lo scarico della ventosa, in cartone	89,20 108,82	580063
8 Tubo flessibile per vuoto D 16 x 5m VAC SYS	per VAC SYS Set SE 1 e VAC SYS SE2, per la prolunga, lunghezza 5 m, in cartone	89,20 108,82 17,84 / 1 m 21,76 / 1 m	495293
9 Unità vuoto VAC SYS SE 2	tubo flessibile per vuoto, ventosa VAC SYS VT 275 x 100 mm, raccordo, assorbimento elettrico a 50 Hz min. 160 W, assorbimento elettrico a 50 Hz max. 200 W, assorbimento elettrico a 50 Hz 160 – 200 W, assorbimento elettrico a 60 Hz 200 – 230 W, portata della pompa a 50 Hz 2,7 m³/h, portata della pompa a 60 Hz 3,5 m³/h, vuoto minimo ≥ 81%/ ≥ 810, peso 8 kg, in SYSTAINER SYS 4	535,00 652,70	580062
10 Accessori SYSTAINER VAC SYS VT Sort	per VAC SYS SE 1, VAC SYS SE 2, VAC SYS VT 200x60, VAC SYS VT 277x32, ventosa VAC SYS VT 275 x 100 mm, offre anche posto per VAC SYS VT D 215, in SYSTAINER SYS 3	320,50 391,01	495294

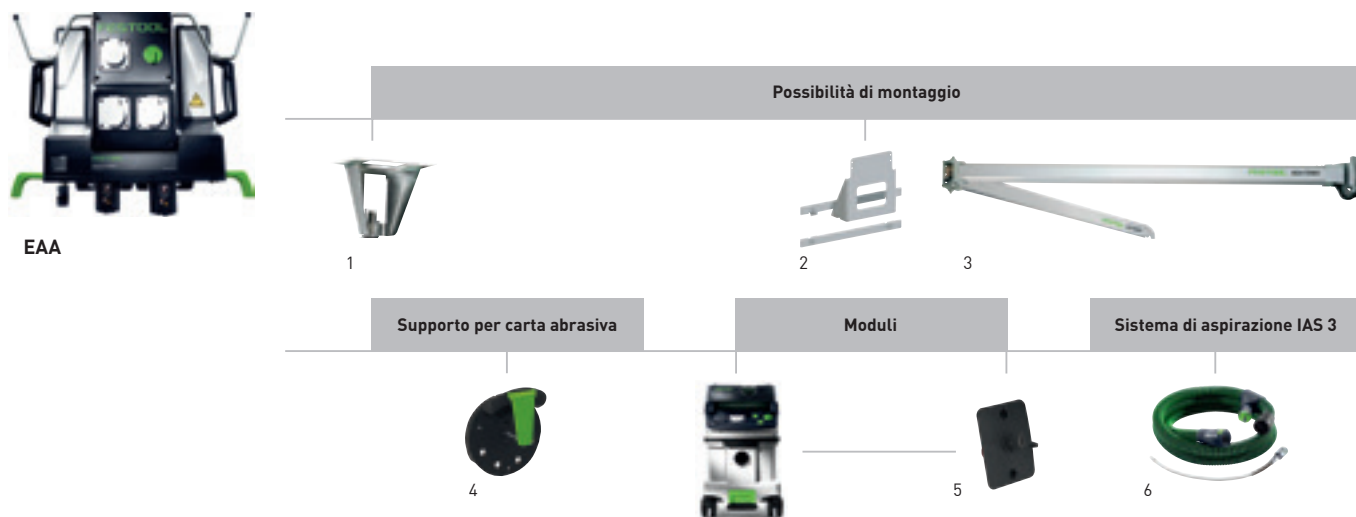

Accessori per braccio d'aspirazione ASA e unità di servizio/aspirazione EAA

Prodotto	Descrizione	Prezzo €*	Cod. prodotto
1 Montaggio a parete EAA-D-EU	per unità di servizio/aspirazione (modello dal 2009), set di cavi da 2,5 m, tubo flessibile dell'aria compressa da 2,5 m, supporto, tubo di alluminio (1310 mm) con manicotto, in cartone	408,50 498,37	495890
2 Montaggio a parete EAA-W-EU	per unità di servizio/aspirazione (modello dal 2009), set di cavi da 4 m, tubo flessibile dell'aria compressa da 4 m, tubo di alluminio (350 mm) con manicotto, set di montaggio per unità di servizio/aspirazione, in cartone	301,80 368,20	495889
3 Braccio d'aspirazione ASA 5000 CT/SR-EU	per unità mobili di aspirazione CT e aspiratori SRM, braccio a doppio snodo con console a parete, canalina cavi, senza elementi di fissaggio a parete, lunghezza cavi di alimentazione 3 m, estensione 2 x 2,5 m, area di utilizzo 39 – 58 m ² , peso 92 kg, area di rotazione 39 – 58°, in cartone	2.717,00 3.314,74	583867
Braccio d'aspirazione ASA 6000 CT/SR-EU	per unità mobili di aspirazione CT e aspiratori SRM, braccio a doppio snodo con console a parete, canalina cavi, senza elementi di fissaggio a parete, lunghezza cavi di alimentazione 3 m, estensione 2 x 3 m, area di utilizzo 56 – 84 m ² , peso 105 kg, area di rotazione 56 – 84°, in cartone	2.841,00 3.466,02	583868
4 Supporto per carta abrasiva SH-EAA	senza materiale di fissaggio, per abrasivi fino a Ø 150 mm, in cartone	26,10 31,84	496044
5 Modulo gruppo servizi EAA CT 26/36/48	per CT 26/36/48, per collegare un'unità mobile d'aspirazione CT con l'unità di servizio o il braccio d'aspirazione, non necessarie nella versione LE, in cartone	64,80 79,06	496143
6 Tubo IAS 3	da pagina 148		

Organizzazione della postazione di lavoro

Sistema accessori

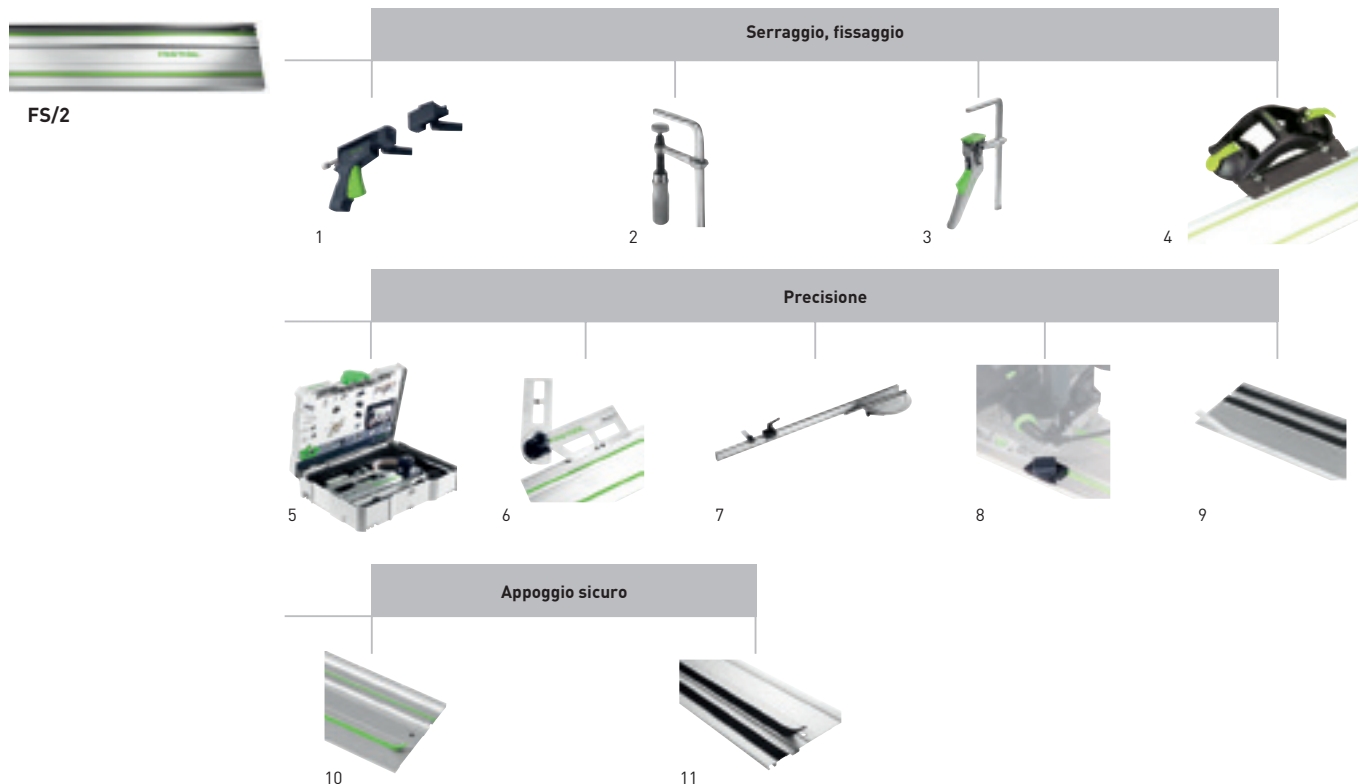

Accessori per il binario di guida FS/2

Prodotto	Descrizione	Prezzo €*	Cod. prodotto
1 Morsetto rapido FS-RAPID/R	per fissare e posizionare il binario di guida FS, FS/2 e GRP/2, Ganasce di bloccaggio, ganasce fisse, confezione Self-Service per parete forata	45,10 55,02	489790
Morsetto rapido FS-RAPID/L	per l'impiego di SSU 200, IS 330 con binario di guida, per il bloccaggio e il posizionamento con binari di guida Festool, ganasce fisse, Ganasce di bloccaggio, confezione Self-Service per parete forata	45,10 55,02	768116
2 Morsetto FSZ 120	per FS/2, MFT, versione in acciaio, apertura 120 mm, confezione 2 pz, confezione Self-Service per parete forata	37,90 46,24	489570
Morsetto FSZ 300	per FS/2, MFT, versione in acciaio, apertura 300 mm, confezione 2 pz, confezione Self-Service per parete forata	46,70 56,97	489571
3 Morsetto con bloccaggio a leva FS-HZ 160	per FS/2, MFT, versione in acciaio, apertura 160 mm, confezione Self-Service per parete forata	52,20 63,68	491594
4 Doppia ventosa GECKO DOSH	da pagina 401		
Adattatore DOSH-FSAD	adattatore per il fissaggio dei binari di guida FS/ con la doppia ventosa GECKO, confezione Self-Service per parete forata	20,80 25,38	492616
5 Set di accessori FS-SYS/2	2 x morsetti FSZ 120, deviatore FS-AW, unità angolare FS-FS, blocco posteriore FS-RSP, 2 elementi di connessione FVS, paraschegge FS-SP 1400, in SYSTAINER SYS 1 T-LOC	167,00 203,74	497657
6 Falsa squadra FS-KS	per FS/2, per tagli inclinati da 0 a 180° con binario di guida, confezione Self-Service per parete forata	92,00 112,24	491588
7 Battuta angolare FS-AG-2	per FS/2 e GRP/2, per tagli angolari in combinazione col binario di guida, in cartone	128,50 156,77	768168
8 Dispositivo di eliminazione del contraccolpo FS-RSP	per TS 55, TS 55 R, TSC 55, TS 75, HKC 55, HK 55, ATF 55, AP 55, AT 65, AP 65, AP 85, utilizzabile anche come fermo guida, utilizzato come fermo posteriore e anteriore sul binario di guida FS/2, confezione Self-Service per parete forata	16,30 19,89	491582
9 Paraschegge FS-SP 1400/T	gomma di ricambio per binari di guida, trasparente, lunghezza 1.400 mm, confezione Self-Service per parete forata	11,10 13,54	495207
Paraschegge FS-SP 5000/T	gomma di ricambio per binari di guida, trasparente, lunghezza 5.000 mm, confezione Self-Service per parete forata	27,00 32,94	495209
10 Rivestimento scorrevole FS-GB 10M	ricambio - guarnizione di scorrimento per binario di guida, rotolo di 10 m, confezione Self-Service per parete forata	34,00 41,48	491741
11 Supporto antisdruciuolo FS-HU 10M	Rotolo da 10 m, antisdruciuolo di ricambio per binari di guida FS e FS/2, confezione Self-Service per parete forata	19,10 23,30	485724

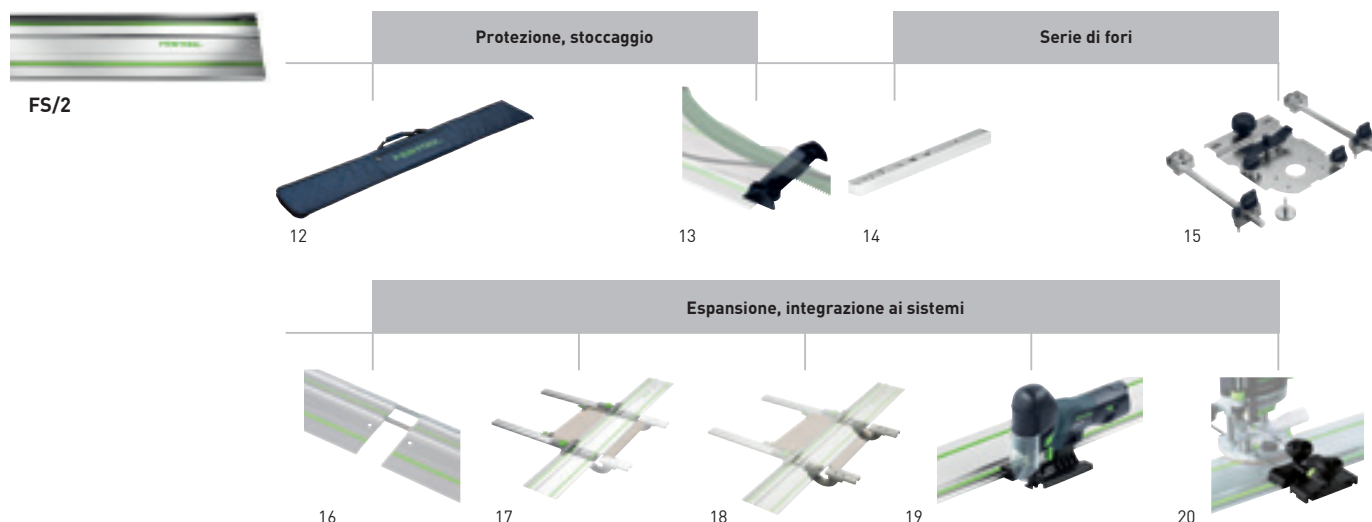

Accessori per il binario di guida FS/2

Prodotto	Descrizione	Prezzo €*	Cod. prodotto
12 Tasca FS-BAG	custodia di trasporto con impugnatura e tracolla, fino a lunghezza FS 1400/2, in borsina	67,80 82,72	466357
13 Deviatore FS-AW	evita lo sfregamento del tubo di aspirazione e del cavo elettrico sullo spigolo della guida, confezione Self-Service per parete forata	19,90 24,28	489022
14 Battuta longitudinale LA-LR 32 FS	posiziona il primo foro della guida a 9,5, 16 o 32 mm dal bordo del pezzo, confezione 2 pz, confezione Self-Service per parete forata	39,60 48,31	496938
15 Sistema di foratura in serie FS/2	da pagina 257		
16 Raccordo di giunzione FSV	per la giunzione di due binari di guida per pezzi lunghi, confezione 1 pz, confezione Self-Service per parete forata	16,70 20,37	482107
17 Battuta parallela FS-PA	per FS/2, per il taglio in larghezza, possibilità di impostare una misura ripetibile, grazie a scala e cursore di battuta, montaggio senza utensili sul binario di guida, battuta con bloccaggio supplementare, regolazione riscontro, larghezza massima del pezzo da lavorare 650 mm, confezione 2 pz, confezione Self-Service per parete forata	212,40 259,13	495717
18 Prolunga FS-PA-VL	per FS/2, utilizzabile solo insieme a FS-PA, ponte, righello di battuta, scala, larghezza massima del pezzo da lavorare 195 mm, spessore materiale max 70 mm, confezione 2 pz, confezione Self-Service per parete forata	126,40 154,21	495718
19 Riscontro per guida FS-PS/PSB 300	per PS 200, PS 300, PSB 300, PS 2, per l'impiego dei segchetti alternativi con sistema di guida FS e FS/2, confezione Self-Service per parete forata	14,80 18,06	490031
Piano adattatore ADT-PS 420	per PS(C) 400/420, PSB(C) 400/420, per l'impiego del PS sul binario di guida, per il montaggio nel Compact Modul System CMS, in combinazione con il compasso KS-PS 400, confezione Self-Service per parete forata	14,90 18,18	497303
20 Riscontri di guida per fresatrici verticali	da pagina 267		

Organizzazione della postazione di lavoro

Sistema accessori

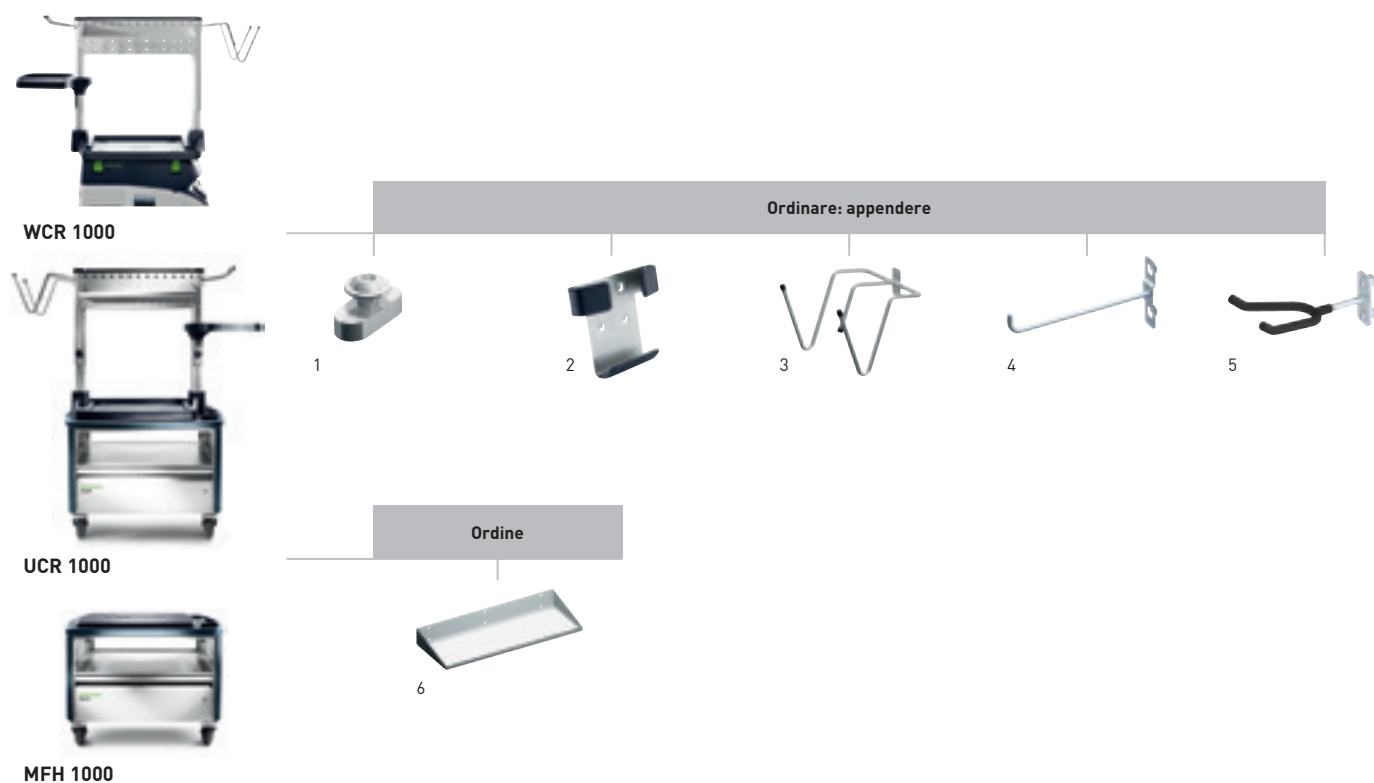

Accessori per Workcenter WCR 1000, centro universale UCR 1000 e sgabello multifunzione MFH 1000

Prodotto	Descrizione	Prezzo €*	Cod. prodotto
1 Spessore calibrato WCR 1000 PF 2x	per WCR 1000, UCR 1000, Linguettes di adattamento per applicare nella scanalatura del profilo gli accessori necessari, 2 linguette di adattamento incl. viti, confezione Self-Service per parete forata	12,70 15,49	497476
2 Gancio per parete forata HSK LWH HSK-A	per WCR 1000, MFH 1000, UCR 1000, per appendere il tampone di levigatura HSK-A 80x130, HSK-A 80x200 e HSK-A 115x226, non adatto per il tampone di levigatura HSK-A 80x400, il rivestimento protettivo consente di evitare danneggiamenti, dimensioni: lunghezza x larghezza 38,1 x 38,1 mm, in cartone	34,00 41,48	498968
3 Gancio per utensili WCR 1000 WH	per WCR 1000, UCR 1000, per appendere due utensili, da usare come supporto per tubo flessibile, in cartone	58,50 71,37	497474
4 Gancio quadrato WCR 1000 SHQ	per WCR 1000, UCR 1000, gancio standard per il fissaggio alla parete forata, confezione 6 pz, confezione Self-Service per parete forata	21,80 26,60	497475
5 Gancio per pistola di verniciatura WCR 1000 LPH	per Workcenter WCR 1000, supporto per pistola incollatrice, per il montaggio nella scanalatura nel profilo per il Workcenter WCR 1000, 2 viti, 2 dadi, misure (L x P x H) 148 x 76 x 60 mm, peso 0,5 kg, in cartone	27,10 33,06	498361
6 Fondo di appoggio WCR 1000 AB	per WCR 1000, UCR 1000, Ampia superficie di appoggio per minuteria, scatole di abrasivi, scatole di viti, ecc., in cartone	44,60 54,41	497477



TC 3000/2



SYSROCK BR 10

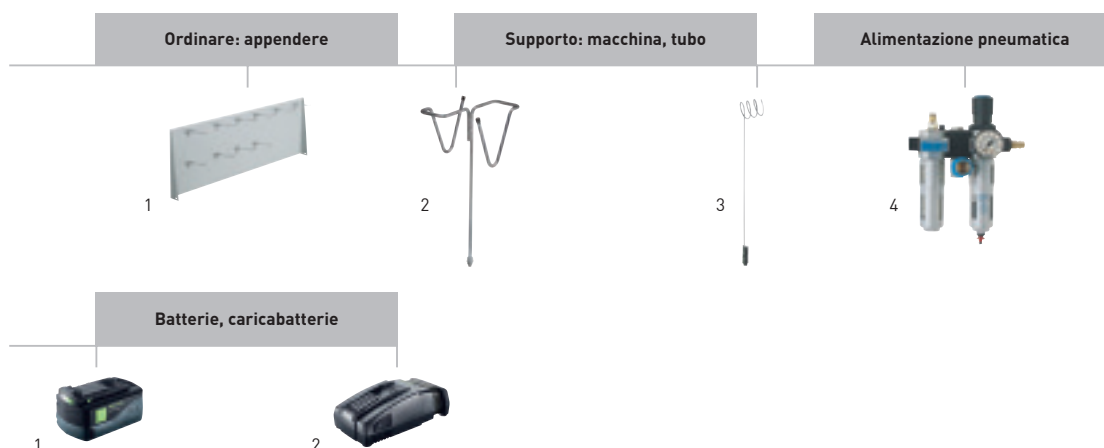

Accessori per Toolcenter TC 3000/2

Prodotto	Descrizione	Prezzo €*	Cod. prodotto
1 Parete posteriore TC 3000 RW	per Toolcenter TC 3000, TC 3000/2 incl. 10 ganci di sospensione, dimensioni: lunghezza x larghezza 990 x 340 mm, in cartone	166,20 202,76	452986
2 Supporto utensile WHR/D-TC	per TC 2000, TC 3000, TC 3000/2, per il sicuro ed ergonomico alloggiamento di due utensili elettrici o pneumatici, in cartone	55,20 67,34	493415
3 Porta tubo TC-SH	per TC 2000, TC 3000, TC 3000/2, per l'equipaggiamento con un secondo supporto TC 3000, in cartone	59,60 72,71	487304
4 Unità di alimentazione VE-TC 3000	per Toolcenter TC 2000, TC 3000, per l'alimentazione dell'aria compressa alle unità mobili d'aspirazione CT 22/33 e gli aspiratori della serie SR 151, SR 200 in versione LE, in cartone	455,10 555,22	454808

Accessori per radio da cantiere SYSROCK BR 10, BR 10 DAB+





Prodotto	Descrizione	Prezzo €*	Cod. prodotto
1 Batteria BP 18 Li 5,2 AS	con funzione AIRSTREAM, Batteria di ricambio agli ioni di litio (Li-Ion) per tutti gli utensili a batteria da 18 V (escluso CXS/TXS, RTSC, DTSC, ETSC), tensione 18 V, capacità 5,2 Ah, peso 0,7 kg, confezione Self-Service per parete forata	98,00 119,56	200181
Batteria BP 18 Li 5,2 AS-ASI	Batteria Bluetooth agli ioni di litio (Li-Ion) con funzione AIRSTREAM per ogni utensile a batteria Festool da 18 V (eccetto CXS/TXS, RTSC, DTSC, ETSC), Il Bluetooth permette l'accensione automatica dell'unità mobile d'aspirazione CLEANTEC quando si accende l'utensile a batteria [si richiede l'inserimento del modulo Bluetooth nello slot libero della CLEANTEC], tensione 18 V, capacità 5,2 Ah, peso 0,7 kg, in cartone	121,00 147,62	202479
Batteria BP 18 Li 6,2 AS-ASI	Batteria Bluetooth agli ioni di litio (Li-Ion) con funzione AIRSTREAM per ogni utensile a batteria Festool da 18 V (eccetto CXS/TXS, RTSC, DTSC, ETSC), Il Bluetooth permette l'accensione automatica dell'unità mobile d'aspirazione CLEANTEC quando si accende l'utensile a batteria [si richiede l'inserimento del modulo Bluetooth nello slot libero della CLEANTEC], tensione 18 V, capacità 6,2 Ah, peso 0,7 kg, in cartone	151,50 184,83	201797
Batteria BP 18 Li 3,1 C	forma compatta e leggera, Batteria di ricambio agli ioni di litio (Li-Ion) per tutti gli utensili a batteria da 18 V (escluso TSC 55, CXS/TXS, RTSC, DTSC, ETSC), tensione 18 V, capacità 3,1 Ah, peso 0,4 kg, confezione Self-Service per parete forata	72,00 87,84	201789
2 Carica batteria rapido TCL 6	per tutte le batterie agli ioni di litio (eccetto CXS/TXS), Caricabatterie di ricambio agli ioni di litio per tutte le batterie 10,8 - 18 V, corrente di carica 6 A, tensione d'ingresso 220 - 240 V, peso 0,8 kg, confezione Self-Service per parete forata	57,00 69,54	201135
Carica batteria rapido SCA 8	per tutte le batterie agli ioni di litio (eccetto CXS/TXS), con funzione AIRSTREAM, Caricabatterie di ricambio agli ioni di litio per tutte le batterie 10,8 - 18 V, corrente di carica 8 A, tensione d'ingresso 220 - 240 V, peso 1,1 kg, confezione Self-Service per parete forata	88,00 107,36	200178
Batterie e tecnologia di ricarica	da pagina 10		

* Prezzi consigliati non vincolanti.
IVA esclusa. IVA 22% inclusa. I prezzi potrebbero subire variazioni.

Organizzazione della postazione di lavoro

Sistema accessori

SYSTAINER T-LOC

		Tipo	Prezzo €*	Cod. prodotto
	SYSTAINER T-LOC protezione per etichette			
	misure (L x P x H) 396 x 296 x 105 mm, misure con piedini (L x P x H) 396 x 296 x 112 mm, misure interne (L x P x H) 383 x 273 x 75 mm, peso 1,3 kg	SYS 1 TL	54,60 66,61	497563
	misure (L x P x H) 396 x 296 x 157,5 mm, misure con piedini (L x P x H) 396 x 296 x 164,5 mm, misure interne (L x P x H) 383 x 267 x 127,5 mm, peso 1,5 kg	SYS 2 TL	59,40 72,47	497564
	misure (L x P x H) 396 x 296 x 210 mm, misure con piedini (L x P x H) 396 x 296 x 217 mm, misure interne (L x P x H) 382 x 266 x 180 mm, peso 1,8 kg	SYS 3 TL	64,30 78,45	497565
	misure (L x P x H) 396 x 296 x 315 mm, misure con piedini (L x P x H) 396 x 296 x 322 mm, misure interne (L x P x H) 382 x 266 x 285 mm, peso 2,1 kg	SYS 4 TL	69,30 84,55	497566
	misure (L x P x H) 396 x 296 x 420 mm, misure con piedini (L x P x H) 396 x 296 x 427 mm, misure interne (L x P x H) 381 x 265 x 384 mm, peso 2,7 kg	SYS 5 TL	73,90 90,16	497567



MAXI-SYSTAINER

		Tipo	Prezzo €*	Cod. prodotto
	MAXI-SYSTAINER agganciabile a SYS 1, SYS 2, SYS 3, SYS 4, SYS 5, SORTAINER			
	misure (L x P x H) 596 x 390 x 210 mm, misure interne (L x P x H) 545 x 330 x 168 mm, peso 4 kg	SYS MAXI	94,90 115,78	490701
	misure (L x P x H) 596 x 390 x 157,5 mm, misure interne (L x P x H) 545 x 330 x 124 mm, peso 3 kg	SYS MAXI 2	86,60 105,65	492582



MIDI-SYSTAINER T-LOC

		Tipo	Prezzo €*	Cod. prodotto
	MIDI-SYSTAINER T-LOC abbinabile con SYS T-LOC, per tenere in ordine minuteria, utensili elettrici, utensili manuali e accessori, misure (L x P x H) 496 x 296 x 210 mm, misure interne (L x P x H) 483 x 267 x 180 mm, peso 2 kg	SYS-MIDI 3 TL	78,30 95,53	499621



MINI-SYSTAINER T-LOC

		Tipo	Prezzo €*	Cod. prodotto
	MINI-SYSTAINER T-LOC per tenere in ordine minuteria e utensili manuali, accoppiabile con SYS-MINI 1 e 3 TL, non abbinabile a SYS 1, SYS 2, SYS 3, SYS 4, SYS 5, SORTAINER, SYS MINI classic, peso 0,4 kg			
	misure (L x P x H) 265 x 171 x 71 mm, misure interne (L x P x H) 255 x 155 x 53 mm	SYS-MINI 1 TL	17,30 21,11	499622
	misure (L x P x H) 265 x 171 x 142 mm, misure interne (L x P x H) 255 x 155 x 124 mm	SYS-MINI 3 TL	22,60 27,57	202544





SYSTAINER T-LOC con scomparto nel coperchio

	Tipo	Prezzo €*	Cod. prodotto
 <p>SYSTAINER T-LOC DF protezione per etichette</p> <p>misure (L x P x H) 396 x 296 x 105 mm, misure con piedini (L x P x H) 396 x 296 x 112 mm, misure interne (L x P x H) 383 x 273 x 68 mm, peso 1,5 kg</p>	SYS 1 TL-DF	65,80 80,28	497851
 <p>misure (L x P x H) 396 x 296 x 157,5 mm, misure con piedini (L x P x H) 396 x 296 x 164,5 mm, misure interne (L x P x H) 383 x 267 x 121 mm, peso 1,7 kg</p>	SYS 2 TL-DF	70,70 86,25	497852
 <p>misure (L x P x H) 396 x 296 x 210 mm, misure con piedini (L x P x H) 396 x 296 x 217 mm, misure interne (L x P x H) 382 x 266 x 173 mm, peso 2 kg</p>	SYS 3 TL-DF	74,20 90,52	498390

SYSTAINER T-LOC SYS-Combi

	Tipo	Prezzo €*	Cod. prodotto
 <p>SYSTAINER T-LOC cassetto suddivisibile in modo flessibile per accessori, materiali di consumo, minuterie e altro, dimensioni interne cassetto (L x P x H) 350 x 255 x 69 mm</p> <p>combinazione con SYSTAINER classico dimensione 2 e ampio cassetto, misure (L x P x H) 396 x 296 x 263 mm, misure con piedini (L x P x H) 396 x 296 x 270 mm, dimensioni interne vano superiore (L x P x H) 383 x 267 x 127 mm, peso 3,2 kg</p>	SYS-Combi 2	105,10 128,22	200117
 <p>combinazione con SYSTAINER classico dimensione 3 e ampio cassetto, misure (L x P x H) 396 x 296 x 315 mm, misure con piedini (L x P x H) 396 x 296 x 322 mm, dimensioni interne vano superiore (L x P x H) 382 x 266 x 180 mm, peso 3,5 kg</p>	SYS-Combi 3	112,90 137,74	200118



SORTAINER

	Tipo	Prezzo €*	Cod. prodotto
 <p>SORTAINER</p> <p>2 x Cassetto piccolo (L x P x H) 255x75x30 mm, cassetto medio (L x P x H) 255 x 165 x 30 mm, cassetto grande (L x P x H) 255 x 348 x 85 mm, 2 separatori per cassetto, 6 x supporti per etichette, 8 x etichette, misure (L x P x H) 395 x 295 x 210 mm, peso 4 kg</p>	SYS 3-SORT/4	129,60 158,11	491522
 <p>6 x cassetto medio (L x P x H) 255 x 165 x 30 mm, 2 separatori per cassetto, 6 x supporti per etichette, 8 x etichette, misure (L x P x H) 395 x 295 x 210 mm, peso 4,9 kg</p>	SYS 3-SORT/6	144,30 176,05	491984
 <p>6 x Cassetto piccolo (L x P x H) 255x75x30 mm, 3 x cassetto medio (L x P x H) 255 x 165 x 30 mm, 2 separatori per cassetto, 9 x supporti per etichette, 16 x etichette, misure (L x P x H) 395 x 295 x 210 mm, peso 5,1 kg</p>	SYS 3-SORT/9	144,30 176,05	491985
 <p>12 x Cassetto piccolo (L x P x H) 255x75x30 mm, 2 separatori per cassetto, 12 x supporti per etichette, 16 x etichette, misure (L x P x H) 395 x 295 x 210 mm, peso 5,3 kg</p>	SYS 3-SORT/12	144,30 176,05	491986
 <p>tre cassette, ciascuno da 6,7 litri di capacità, possono essere disposti e suddivisi individualmente con contenitori estraibili e divisori, abbinabile a tutti i Systainer T-LOC e Classic, Sortainer, unità mobili di aspirazione CLEANTEC, misure (L x P x H) 396 x 296 x 322 mm, peso 5,7 kg</p>	SYS 4 TL-SORT/3	116,10 141,64	200119

Organizzazione della postazione di lavoro

Sistema accessori





SYS-ToolBox

		Tipo	Prezzo €*	Cod. prodotto
	SYS-ToolBox per il pratico trasporto di attrezzi, materiale di consumo o accessori, superficie di appoggio 396 x 296 mm			
	misure (L x P x H) 396 x 296 x 150 mm, altezza 150 mm, portata 7 kg, volumi 12,5 l	SYS-TB-1	42,60 51,97	495024
				
	misure (L x P x H) 396 x 296 x 257 mm, altezza 257 mm, portata 14 kg, volumi 20 l	SYS-TB-2	53,20 64,90	499550



SYS-StorageBox

		Tipo	Prezzo €*	Cod. prodotto
	SYS-StorageBox contenitore di plastica senza contenuto, con cassette estraibili separatamente, accoppiabile con l'intero programma di Systainer (esclusi SYS-Mini), 2 box 60x60x71 SYS-SB, 2 box 60x120x71 SYS-SB, 1 box 180x120x71 SYS-SB, misure (L x P x H) 396 x 296 x 167 mm, altezza con impugnatura 240 mm, peso 2,5 kg	SYS-SB	94,50 115,29	499901



Systainer-Port

		Tipo	Prezzo €*	Cod. prodotto
	Systainer-Port non certificati per il montaggio di veicoli, struttura resistente in acciaio, 5 x etichette, con unita' estraibile dal SYSTAINER 3, senza SYSTAINER, misure (L x P x H) 400 x 500 x 500 mm, peso 19 kg, in cartone	SYS-PORT 500/2	430,90 525,70	491921
	Systainer-Port non certificati per il montaggio di veicoli, struttura resistente in acciaio, 5 x etichette, con 5 telai per SYSTAINER estraibili, 4 ruotine piroettanti supportate da cuscinetti a sfera (2 con freno di bloccaggio), senza SYSTAINER, misure (L x P x H) 400 x 500 x 1.100 mm, peso 33 kg, in cartone	SYS-PORT 1000/2	579,70 707,23	491922
	Set di ruote per SYS-Port, per l'impiego mobile del Systainer-Port, Ø 75 mm, in cartone	SYS-PORT R/2	76,80 93,70	491932
	Telaio telescopico estraibile in cartone	SYS-PORT/TA/2	106,70 130,17	491923



Cassetto per Systainer

		Tipo	Prezzo €*	Cod. prodotto
	Cassetto estraibile per tutti i SYSTAINER (Classic e T-LOC), per la costruzione di un'apropria scaffalatura, compatibile con foratura passo 32, misure (L x P x H) 425 x 376 x 57 mm, carico max. 20 kg, in cartone			
		SYS-AZ	40,40 49,29	500692
	confezione 5 pz	SYS-AZ-Set	190,40 232,29	500767
	Serratura per SYS-AZ, serratura, per il montaggio a posteriori su SYS-AZ, blocca il singolo cassetto dal lato del corpo (si chiude in modo sincrono), in cartone	S-AZ	12,00 14,64	500693

Per il trasporto di SYSTAINER

		Tipo	Prezzo €*	Cod. prodotto
	SYS-Cart per trasportare con facilità Systainer delle misure 1-5 e Sortainer, impugnature robuste, 4 rotelle orientabili, di cui 2 bloccabili, base 360 x 520 mm, portata 100 kg, ruote Ø 100 mm, peso 2,8 kg, in cartone	RB-SYS	81,50 99,43	495020
	SYS-Roll trasporto di SYS Classic e SYS T-LOC, ruote extra grandi (D 200 mm) per un facile trasporto su scale, rotelle anteriori ruotabili e piroettanti – maneggevole in tutte le direzioni, incl. cinghia di sicurezza, misure (L x P x H) 440 x 600 x 1.100 mm, portata totale 100 kg, portata cassetto 5 kg, rulli Ø anteriori 75 mm, rulli Ø dietro 200 mm, peso 6,5 kg, in cartone	SYS-Roll 100	151,90 185,32	498660





SYSTAINER T-LOC con inserti per abrasivi

		Tipo	Prezzo €*	Cod. prodotto
	SYSTAINER T-LOC			
	con inserto per abrasivi Ø 125 mm, misure (L x P x H) 396 x 296 x 105 mm, numero di scomparti 5, misura SYSTAINER SYS 1 T-LOC	SYS-STF D125	58,80 71,74	497685
	con inserto per abrasivi 80x133 mm, misure (L x P x H) 396 x 296 x 105 mm, numero di scomparti 6, misura SYSTAINER SYS 1 T-LOC	SYS-STF 80x133	58,80 71,74	497684
	per la sistemazione di abrasivi STF Delta 100x150, misure (L x P x H) 396 x 296 x 105 mm, numero di scomparti 5, misura SYSTAINER SYS 1 T-LOC	SYS-STF Delta 100x150	58,80 71,74	497686
	con inserto per abrasivi Ø 90 mm e abrasivi 93V, misure (L x P x H) 396 x 296 x 105 mm, numero di scomparti 8, misura SYSTAINER SYS 1 T-LOC	SYS-STF-D77/D90/93V	58,10 70,88	497687
	con inserto per abrasivi Ø 150 mm, misure (L x P x H) 396 x 296 x 210 mm, numero di scomparti 10, misura SYSTAINER SYS 3 T-LOC	SYS-STF D150	68,70 83,81	497690
	con inserto per abrasivi Ø 225 mm, misure (L x P x H) 396 x 296 x 315 mm, numero di scomparti 3, misura SYSTAINER SYS 4 T-LOC	SYS-STF D225	73,10 89,18	497691





Organizzazione della postazione di lavoro

Sistema accessori







SYSTAINER con inserto universale

		Tipo	Prezzo €*	Cod. prodotto
	SYSTAINER T-LOC con inserto universale per minuteria, misure (L x P x H) 396 x 296 x 105 mm, misura SYSTAINER SYS 1 T-LOC	SYS 1 UNI	58,80 71,74	497692
	con inserto in spugna semplice e variabile fustellata per la creazione di qualsiasi forma, misure (L x P x H) 396 x 296 x 105 mm, misure interne (L x P x H) 383 x 273 x 75 mm, misura SYSTAINER SYS 1 T-LOC	SYS 1 VARI	63,30 77,23	497693
	con doppio inserto in spugna, fustellata per la creazione di qualsiasi forma, misure (L x P x H) 396 x 296 x 157,5 mm, misure interne (L x P x H) 383 x 267 x 127,5 mm, misura SYSTAINER SYS 2 T-LOC	SYS 2 VARI	68,10 83,08	497696
	con inserto in espanso per l'estrazione di qualsiasi forma, per conservare al sicuro gli utensili di fresatura D 8, D 12, misure (L x P x H) 396 x 296 x 105 mm, misure interne (L x P x H) 383 x 273 x 75 mm, misura SYSTAINER SYS 1 T-LOC	SYS-OF D8/D12	76,70 93,57	497695
	con contenitori in plastica singoli ed estraibili, contenitore di plastica senza contenuto, misure (L x P x H) 396 x 296 x 105 mm, misura SYSTAINER SYS 1 T-LOC	SYS 1 BOX	76,70 93,57	497694

Contenitori estraibili e inserti per SYS-StorageBox, SYS 1 BOX, SYS-Combi, SYS 4 TL-SORT/3

		Tipo	Prezzo €*	Cod. prodotto
	Scatole per SYS-Storage Box SYS-SB, confezione pz: 6, misure (L x P x H) 60 x 60 x 71 mm, confezione 6 pz, in cartone	Box 60x60x71/6 SYS-SB	10,50 12,81	500066
	per SYS-Storage Box SYS-SB, confezione pz: 4, misure (L x P x H) 60 x 120 x 71 mm, confezione 4 pz, in cartone	Box 60x120x71/4 SYS-SB	12,10 14,76	500067
	per SYS-Storage Box SYS-SB, confezione pz: 2, misure (L x P x H) 180 x 120 x 71 mm, confezione 2 pz, in cartone	Box 180x120x71/2 SYS-SB	13,20 16,10	500068
	per SYS-Combi 2, SYS-Combi 3 e SYS 4 TL-SORT/3, contenitori estraibili e divisori per la suddivisione personalizzata dei cassetti, 8 x contenitori estraibili valigetta da 60 x 60 x 71 mm, 4 x contenitori estraibili valigetta da 60 x 120 x 71 mm, 3 x divisori, 2 x imbottiture di sicurezza, in borsina	Set 60x60/120x71 3xFT	20,00 24,40	201124

Contenitori estraibili e inserti per SYS-StorageBox, SYS 1 BOX, SYS-Combi, SYS 4 TL-SORT/3

		Tipo	Prezzo €*	Cod. prodotto
	per SYS 1 Box T-LOC, in cartone			
	Scatole rosso, scatole senza contenuto, per stivare in modo ordinato e avere sempre tutto a portata di mano, misure (L x P x H) 49 x 49 x 71 mm, confezione 12 pz	Box 49x49/12 SYS1 TL	13,00 15,86	498038
	Scatole gialla, scatole senza contenuto, per stivare in modo ordinato e avere sempre tutto a portata di mano, misure (L x P x H) 49 x 98 x 71 mm, confezione 6 pz	Box 49x98/6 SYS1 TL	10,10 12,32	498039
	Scatole blu, scatole senza contenuto, per stivare in modo ordinato e avere sempre tutto a portata di mano, misure (L x P x H) 98 x 98 x 71 mm, confezione 3 pz	Box 98x98/3 SYS1 TL	8,50 10,37	498040
	Scatole verde, scatole senza contenuto, per stivare in modo ordinato e avere sempre tutto a portata di mano, misure (L x P x H) 98 x 147 x 71 mm, confezione 2 pz	Box 98x147/2 SYS1 TL	10,90 13,30	498041
	Scatole arancione, scatole senza contenuto, per stivare in modo ordinato e avere sempre tutto a portata di mano, misure (L x P x H) 49 x 245 x 71 mm, confezione 2 pz	Box 49x245/2 SYS1 TL	11,00 13,42	498042
	Inserto sottofondo estraibile per SYS 1 Box T-LOC, Le cassette non sono comprese nella dotazioni, inserto per il fissaggio e il posizionamento delle box, in cartone	Box TZE-SYS 1 TL	7,30 8,91	498043

SYSTAINER T-LOC con inserto per utensili

		Tipo	Prezzo €*	Cod. prodotto
	SYSTAINER T-LOC l'utensile necessario viene individuato velocemente grazie alla collocazione ben visibile di tutti gli utensili manuali da falegname, dotazione senza utensile, inserto in legno, proposta di allestimento, misure (L x P x H) 396 x 296 x 315 mm, misure interne (L x P x H) 382 x 266 x 285 mm, misura SYSTAINER SYS 4 T-LOC	SYS-HWZ	152,70 186,29	497658

SYSTAINER T-LOC SYS-MFT

		Tipo	Prezzo €*	Cod. prodotto
	SYSTAINER T-LOC protezione per etichette, accoppiabile con l'intero programma di Systainer (esclusi SYS-MINI), trasporto semplice e pratico, coperchio con pannello MDF per bloccare e fissare il pezzo in lavorazione, misure (L x P x H) 396 x 296 x 105 mm, misure con piedini (L x P x H) 396 x 296 x 112 mm, misure interne (L x P x H) 383 x 273 x 75 mm, peso 2 kg	SYS-MFT	68,00 82,96	500076

Set per foratura in serie

		Tipo	Prezzo €*	Cod. prodotto
	Set per foratura in serie per OF 900, OF 1000, OF 1010, OF 1400, per l'impiego con binari di guida con fori in serie, piastra di guida, dispositivo di centraggio, chiave di servizio, fresa per cerniere HM Ø 35 mm, punta per giunzione a spina HW Ø 5 mm (a tettuccio), punta per giunzione a spina HM Ø 5 mm (con punta di centraggio), 2 riscontri laterali con cursore regolabile, morsetti FSZ 120, 2 x Riscontro longitudinale, in SYSTAINER SYS 1 T-LOC	LR 32-SYS	441,30 538,39	584100



Organizzazione della postazione di lavoro

Sistema accessori

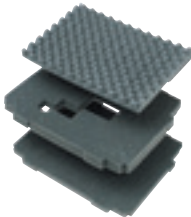
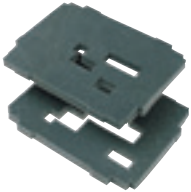

Inserti in espanso per SYSTAINER

		Tipo	Prezzo €*	Cod. prodotto
	Insetto in espanso per SYS 1-5 T-LOC, set con un tappetino alveolato (coperchio), un tappetino e una stuoia pretagliata ciascuno, confezione 3 pz, in borsina	SYS-VARI SE TL	21,00 25,62	497877
	Set inserti in espanso per SYS 1-5 T-LOC, per qualsiasi forma, stuoia pretagliata, confezione 2 pz, in borsina	SYS-VARI RM TL	16,70 20,37	497878

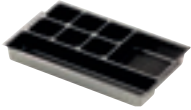

Coperchio e fondo per SYSTAINER

		Tipo	Prezzo €*	Cod. prodotto
	Insetto per coperchio in borsina			
	per SYS 1-5 T-LOC, alveolato, misure (L x P x H) 355 x 245 x 30 mm	SE-DP SYS 1-5 TL	6,10 7,44	498044
	per SYS MAXI, alveolato, misure (L x P x H) 560 x 340 x 30 mm	SE-DP SYS-MAXI	16,20 19,76	491633
	per SYS MIDI 3 TL, misure (L x P x H) 472 x 247 x 30 mm	SE-DP SYS-MIDI	14,40 17,57	499617
	per SYS MINI TL, misure (L x P x H) 247 x 134 x 15 mm	SE-DP SYS-MINI TL	6,20 7,56	499619
	Insetto in borsina			
	per SYS 1-5 T-LOC, protezione del contenuto	SE-BP SYS 1-5 TL	6,70 8,17	498045
	per SYS MAXI	SE-BP SYS-MAXI	11,20 13,66	491632
	per SYS MIDI 3 TL, misure (L x P x H) 480 x 278 x 30 mm	SE-BP SYS-MIDI	12,10 14,76	499618



Vani e inserti per SYSTAINER

		Tipo	Prezzo €*	Cod. prodotto
	Insetto universale per SYS MINI TL, misure (L x P x H) 258 x 163 x 45 mm, in borsina	TZE-UNI SYS MINI TL	8,30 10,13	499620
	Insetto per cartucce per SYS 5 T-LOC, per la custodia delle cartucce, altezza 130 mm, in cartone	TZE-KT SYS 5 TL	20,70 25,25	497876

Accessori vari

		Tipo	Prezzo €*	Cod. prodotto
	Impugnatura supplementare per trasportare verticalmente SYS 1 T-LOC e SYS 2 T-LOC, confezione Self-Service per parete forata	ZSG -Sys 1/2 TL	18,20 22,20	497856
	Tracolla per CT-SYS e tutti i SYSTAINER T-LOC, facile trasporto di CTL SYS e SYSTAINER T-LOC, carico max 20 kg, confezione 1 pz, confezione Self-Service per parete forata	SYS-TG	19,40 23,67	500532
	Coperchio copertura per porta-etichette SYS T-LOC, protegge gli spazi per l'inserimento di biglietti da visita o etichette del SYSTAINER T-LOC dal danneggiamento e dall'umidità, confezione 10 pz, confezione Self-Service per parete forata	AB-BF SYS TL 55x85mm /10	4,60 5,61	497855

Accessori plug it

		Tipo	Prezzo €*	Cod. prodotto
	Cavo plug it confezione Self-Service per parete forata			
	cavo in gomma 240 V plug it, lunghezza 4 m	H05 RN-F/4	20,70 25,25 5,18 / 1 m 6,31 / 1 m	489421
	cavo in gomma 240 V plug it, lunghezza 4 m, confezione 3 pz	H05 RN-F/4 3x	41,00 50,02 3,42 / 1 m 4,17 / 1 m	499851
	per levigatrice a stelo PLANEX, PLANEX easy, cavo in gomma 240 V plug it, grazie alla bocca del cavo prolungata è particolarmente adatto all'impiego con PLANEX LHS 225, ad es. per i lavori di levigatura nelle costruzioni a secco, lunghezza 4 m	H05 RN-F/4 EU PLANEX	21,40 26,11 5,35 / 1 m 6,53 / 1 m	499819
	cavo in gomma 240 V plug it, lunghezza 5,5 m	H05 RN-F/5,5	22,60 27,57 4,11 / 1 m 5,01 / 1 m	201884
	cavo in gomma 240 V plug it, lunghezza 7,5 m	H05 RN-F/7,5	25,40 30,99 3,39 / 1 m 4,13 / 1 m	489661
	cavo in gomma 240 V plug it, lunghezza 10 m	H05 RN-F/10	32,90 40,14 3,29 / 1 m 4,01 / 1 m	500636
	cavo in gomma verde PUR 240 V plug it, lunghezza 4 m	H05 BQ-F/4	29,40 35,87 7,35 / 1 m 8,97 / 1 m	489662
	cavo in gomma verde PUR 240 V plug it, lunghezza 7,5 m	H05 BQ-F/7,5	38,70 47,21 5,16 / 1 m 6,29 / 1 m	489663
	Set di conversione plug it confezione Self-Service per parete forata			
	Per RS1, RS 1 C, DX 93, RO 150/RO2, RAS 115, BF 1, PS 200/PS/2, KF 4, lunghezza 360 mm	UBS-PUR 360 plug it 240 V	20,10 24,52	491144
	Per RS 2, RS 3, RS 400/RS 4, DS 400, ES 125, OF 1000, OF 900, ATF 55, AT 65, AP 55, AP 65, EHL 65, lunghezza 420 mm	UBS-PUR 420 plug it 240 V	20,10 24,52	491145



Felpa con cappuccio

Felpa con cappuccio Festool per veri fan.

Cappuccio con cordino verde. Lato interno spazzolato e con tasca anteriore a marsupio, polsini e fascia girovita in maglia elastica

colore: blu scuro con scritta Festool Fan sul davanti a sinistra e sulla schiena

Materiale: 60% cotone / 40% poliestere

Produzione secondo standard OEKO-TEX®

Misure	Cod. prodotto
XS	202849
S	201300
M	201301
L	201302
XL	201303
XXL	201304

Giacca in softshell

Traspirante, resistente al vento e impermeabile.

Due tasche sui fianchi e una sul petto, tutte con chiusura lampo.

Cuciture ornamentali verdi e logo verde Festool 3D sul braccio sinistro. Cappuccio staccabile.

Materiale esterno: 93% poliestere, 7% spantex.

Materiale interno: 100% microfibra di poliestere

Produzione secondo standard OEKO-TEX®.



Cappellino invernale

Per le giornate fredde.

Traspirante e molto ben isolante.

Materiale: 100% acrilico.

Produzione secondo standard OEKO-TEX®.

Misure	Cod. prodotto
taglia unica	202308

Misure	Cod. prodotto
S	201321
M	201322
L	201323
XL	201324
XXL	201325
XXXL	201326



Metro a nastro

Nel maneggevole formato tascabile.

Pratico metro a nastro da 3 metri e misure in cm e pollici. Con punta del compasso estraibile per tracciare cerchi.

Materiale: custodia in plastica, nastro in metallo.

Misure	Cod. prodotto
3 m	495415



Utensile multifunzionale Toolie

Pratico utensile esagonale con testa a sfera per qualsiasi tipo di avvitamento.

Nello stabile alloggiamento dalla forma ergonomica si trovano nove chiavi a tubo esagonali con MagicRing, che possono essere facilmente scelte e prelevate mediante un tasto di sollevamento.

Misure	Cod. prodotto
lunghezza: 12 cm	498863



Cutter di sicurezza

Per un taglio perfetto.

Cutter di sicurezza con ritrazione automatica della lama in caso di mancato utilizzo.

Per l'uso sia con mano destra che sinistra.

Softgrip antiscivolo per una buona maneggevolezza e una presa sicura.

Larghezza lama: 18 mm

Lunghezza lama: 60 mm

Misure	Cod. prodotto
lunghezza: 12 cm	498183

Scopri tutta la nostra collezione per i FAN sul sito internet:
www.festool.it



T-Shirt a scollatura tonda

La classica di Festool.

Logo Festool davanti sul petto.
 Materiale: 100% cotone.

Produzione secondo standard OEKO-TEX®.

Misure	Cod. prodotto
S	497912
M	497913
L	497914
XL	497915
XXL	497916



Cappellino golf

Lo sportivo tuttofare.

Cappellino con scritta Festool e www.festool.com. Visiera rigida curvata con strisce verdi. Regolazione in ampiezza con bottone posteriore per una vestibilità ottimale. Materiale: denim.

Misure	Cod. prodotto
taglia unica	497899

Babybody

Per i fan più piccoli di Festool.

Babybody in blu, logo Festool Fan sul davanti, manica corta, collo all'americana. 3 bottoni automatici verdi sul cavallo. Materiale: 100% cotone biologico. Produzione secondo standard OEKO-TEX®



Misure	Cod. prodotto
68	202307



Taccuino

Qui non si perde nulla.

Grande taccuino con copertina rigida. 200 pagine a quadretti con perforazione per strappo, incluso segnalibro

Misure	Cod. prodotto
DIN A4	498866



uvex

Occhiali protettivi

Occhiali di protezione originali UVEX uvex i-vo.

Comfort ottimale grazie alla Duo Component Technology: componenti morbidi nelle zone sensibili (naso, fronte, orecchie) impediscono punti di compressione. Staffa Quattroflex con inclinazione staffa e regolazione longitudinale. Visiera: esternamente antigraffio, internamente antiappannante. Incolore/UV 2-1,2, rivestimento supravision HC-AF. Facile sostituzione della visiera. Colorazione: montatura blu/verde con logo Festool.

Misure	Cod. prodotto
taglia unica	500119



Borsa sportiva

Ideali per muoversi.

Robusta borsa sportiva con impunture verdi e logo sulla tasca laterale. Ampio vano principale, vano interno con chiusura a velcro e vano separato per biancheria umida. Fondo rinforzato e piedi a piramide di plastica cuciti per una maggiore stabilità. Cinghia di trasporto regolabile in lunghezza, tasca laterale nera con stampa del logo. Volume: ca. 45 l

Misure	Cod. prodotto
50 x 30 x 30 cm	498494

- A**
- Abrasi
 Abrasivo Granat 151-153, 155, 157, 159-164, 166-167
 Abrasivo Granat Net. 151, 155, 157, 159-160, 162
 Abrasivo Granat soft 166
 Abrasivo per levigatura manuale. 166-167
 Brilliant 2 151, 153-154, 156, 158, 160-161, 163-164, 166
 Panoramica 150-151
 per CONTURO 344
 Platino 2 151, 153, 156, 158
 Rubino 2 151-155, 157, 159, 161-164
 Tessuto non tessuto 151, 156, 158, 161, 167
 Zaffiro 151, 154, 156, 158-160, 165
 Abrasivo 167
 Abrasivo Granat 151-153, 155, 157, 159-164, 166-167
 Abrasivo Granat Net. 151, 155, 157, 159-160, 162
 Abrasivo Granat soft 166
 Abrasivo per levigatura manuale. 166-167
 Accessori CT 214
 Accessori CT aria compressa 215
 Accessori per unità mobili
 d'aspirazione CT 207-211
 Accessori per unità mobili d'aspirazione CT
 e aspiratori SR 201-208, 212, 214
 Adattatore
 per centro di lavoro 214
 per fresatrici 269
 per FS/2 e GECKO 418
 per miscelatori e trapani
 avvitatori 234, 236, 239, 350, 359
 per SYSLITE STL 450 e treppiede ST DUO 391
 per tubi flessibili IAS 3 146-147
 per VAC SYS e MFT 3 415-416
 Adattatore d'aspirazione
 per levigatrice a nastro 144
 per tubo flessibile d'aspirazione D 50 205
 Adattatore di rete
 per levigatrice a batteria 137, 140
 Adattatore ErgoFix
 per miscelatori 350, 359
 Adattatore flessibile
 per CS, CMS, troncatrice a trazione
 sottoplancia 203, 414
 Adattatore orbitale 233
 Adattatore per trapani 242
 Adattatore SYS 214
 Alloggiamento per tubo flessibile 183, 214
 Alloggiamento portalambe
 per CMS 414
 per seghe a trazione per troncare 71
 Amianto 181, 197
 Ammortizzamento
 per ROTEX 134-136
 Ampliamento
 per fermo trasversale 332-333
 per seghe a trazione per troncare 71
 Ampliamento del piano di lavoro
 per fresatrici 267
 per seghe a trazione per troncare 71-72
 per unità base CMS 414
 Ampliamento del supporto
 per fresatrici per giunzioni DOMINO 329
 Anelli a copiare
 per fresatrici 266, 268-269
 Anello di protezione 235
 Anello di regolazione della
 profondità 362-363, 378-381
- Anello riduttore per centro di miscelatura
 per miscelatori 359
 Appoggio sicuro
 per fresatrici 266-270
 APS 255
 ASA 403, 417
 Aspiratore 180, 187
 Aspiratore a secco 180, 187
 Aspiratore a secco/a
 umido 180-181, 186, 188-197
 Aspiratore compatto 180, 188-189
 Aspiratore in formato
 Systainer CTL SYS 180, 187
 Aspiratore per sostanze nocive 181, 197
 Aspiratore PLANEX 181, 193
 Aspiratore universale 180, 186, 190
 Aspiratori per montaggi 180, 188-189
 Aspirazione
 Accessori e materiali di consumo 200-215
 Panoramica dei prodotti e delle
 applicazioni 180-181
 per frese 251
 Aspirazione pulita
 per fresatrici 266-270
 Asportamoquette TPE-RS 100 365, 374, 383
 Assortimento di giunzioni 333
 Assortimento di tasselli
 per fresatrici per giunzioni DOMINO 329, 331
 Asta
 per fresatrici 269
 Asta a frustino 358
 Asta con tassello
 per fresatrici per giunzioni DOMINO 329, 331
 Asta di miscelatura 350, 357-359
 Aste a disco 357
 Aste di guida
 per fresatrici 266, 269
 ATEX 181, 196
 Aumento
 per troncatrici a trazione 68
 Ausilio di fresatura
 per fresatrici 268, 270, 273
 Ausilio di trasporto per SYSTAINER
 Carrello SYS-Cart RB-SYS 425
 Trolley SYS-Roll 100 425
 AUTOCLEAN 181, 183, 192-194
 Avvertenze generali 442
 Avvertenze giuridiche 442
 Avvitatore a batteria 17-18, 20-21, 218-222, 224-225, 232-233, 235
 Avvitatore per cartongesso a batteria DuraDrive
 DWC 18-2500 22, 219, 227, 237
 DWC 18-4500 22, 219, 227, 237
 Avvitatore per ganci 242
 Avvolgicavo 183
- B**
- Babybody 431
 Banco sega 33, 53-54, 71-72
 Banco sega stazionario con TS 75 397
 Basamento
 per troncatrici a trazione 68-69
 Base di levigatura
 per levigatrice a nastro 144
 Batteria 10-11, 63-65, 232-235, 237, 391
 BP 18 Li 3,1 C 421
 BP 18 Li 3,1 Ergo 137, 140
 BP 18 Li 5,2 AS 421
 BP 18 Li 5,2 AS-ASI 421
 BP 18 Li 6,2 AS-ASI 421
 Batteria Bluetooth da 5,2 Ah AIRSTREAM 10
- Batteria Bluetooth da 6,2 Ah AIRSTREAM 11
 Batteria Compact da 3,1 Ah 10
 Batteria da 5,2 Ah AIRSTREAM 10
 Batterie Bluetooth 10-11, 184
 Batterie e tecnica di carica 10
 Battuta angolare
 per CS 414
 per FS/2 418
 per pialletti 318
 per seghe a trazione per troncare 71-72
 per seghe circolari portatili da carpenteria 67
 BHC 18 19, 219, 223, 234
 Bilanciatore 381
 Binario di guida
 FS/2 400, 418-419
 per frese 251, 273
 per seghe circolari portatili da carpenteria 67
 Binario di troncatura FSK 47, 65-66
 Bloccaggio supplementare 415
 Blocco abrasivo 167
 BMS 180 93, 131, 149
 Body 431
 Bordatrice semistazionaria 341
 Bordatura
 Accessori e materiali di consumo 342-345
 Panoramica dei prodotti e delle
 applicazioni 336
 Borsa sportiva 431
 Box frese 282
 Box punte HSS punte in acciaio 240
 BP 18 Li 3,1 C 421
 BP 18 Li 5,2 AS 421
 BP 18 Li 5,2 AS-ASI 421
 BP 18 Li 6,2 AS-ASI 421
 BR 10 25, 408, 421
 BR 10 DAB+ 25, 408, 421
 Braccio angolare
 per fresatrici 273
 Braccio d'aspirazione 208
 Braccio d'aspirazione ASA 403, 417
 Brilliant 2 151, 153-154, 156, 158, 160-161, 163-164, 166
 BS 75 93, 117, 144
 BS 105 93, 118, 144
- C**
- C 18 17, 218, 221, 233
 Cacciavite 239
 Cap 431
 Cappa d'aspirazione
 per DSC-AG 230 382
 per DSG-AG 125 379, 382
 per fresatrici 267-268
 Cappa di protezione
 per CMS-OF 414
 Cappellino golf 431
 Cappello di maglia 430
 Cappuccio
 per sistema di giunzione DOMINO 332-333
 Caricabatteria
 SCA 8 11, 232-235, 237, 421
 TCL 6 11, 232-235, 237, 421
 Caricabatteria rapido
 SCA 8 11, 63-65, 233, 237, 391, 421
 TCL 6 11, 63-65, 233, 237, 391, 421
 Caricatore 237
 Caricatore per nastro di bordatura 344
 Carrello scorrevole
 per CMS 414
 per seghe a trazione per troncare 71-72

- DOMINO**
 Assortimento di giunzioni 333
 Assortimento di tasselli 329, 331
 DF 500 322, 324, 328-329
 DF 700 322, 325, 330-333
 Fresa 328, 330
 Giunzioni angolari e dritte Domino 332-333
 Riscontri 328-331
 SYSTAINER vuoto 331
 Tassello 328-332
 Doppia ventosa di sollevamento GECKO 401
 DR 20 219, 226, 236
 DRC 18/4 20, 219, 224, 235
 DSC-AG 125 364, 371, 382
 DSC-AG 125 FH 364, 372, 382
 DSC-AG 230 364, 373, 382
 DSG-AG 125 362, 368, 379
 DTS 400 R 91, 111, 140
 DTSC 400 88, 112, 140
 DUPLEX LS 130 91, 113, 141
DURADRIVE
 DWC 18-2500 22, 219, 227, 237
 DWC 18-4500 22, 219, 227, 237
 Durata batteria 10
 DWC 18-2500 22, 219, 227, 237
 DWC 18-4500 22, 219, 227, 237
- E**
 EAA CT/SR 404, 417
 EHL 65 EQ 310, 312, 318
 Elemento di giunzione
 per binari di guida 275
 per FS/2 419
 per MFT/3 415
 Elemento filtrante 209
 Elemento filtrante Longlife 209
 Esecuzione di scanalature parallele
 per fresatrici 266-270
 per rifilatori modulari 274
 Esecuzione in sicurezza di scanalature frontali
 per fresatrici 266-270, 273
 ETS 125 R 89, 100, 137
 ETS 150 89, 103, 138
 ETS EC 125 89, 102, 137
 ETS EC 150 89, 104, 138
 ETSC 125 88, 101, 137
- F**
 Falsa squadra 418
 Falsa squadra di precisione
 per seghe per listelli 70
 Fanshop 430-431
 Faro da cantiere SYSLITE DUO 386, 389, 391-393
 FastFix
 per sostituzione fresa 251
 Felpa con cappuccio 430
 Feltro 344
 Feltro di ricambio
 per incollatrici per bordi 344
 per segchetti alternativi TRION 62
 Feltro per lucidare 173-176, 344
 Feltro per tampone di levigatura manuale 344
 Fermi a espansione
 per sistema di giunzione DOMINO 332-333
 Fermo laterale
 per troncatrici a trazione 69
 Fermo trasversale
 per sistema di giunzione DOMINO 332-333
 Filtro assoluto 212-213
 Filtro per liquidi 209
 Filtro principale 209, 212
 Filtro SR 212-213
 Flangia
 per DSC-AG 125 379, 382
 per DSC-AG 230 382
 Fogli abrasivi 344
 foglio abrasivo 149
 Fondo di appoggio
 per centro di lavoro e universale 420
 Foratura e avvitatura
 Accessori e materiali di consumo 230-243
 Panoramica dei prodotti e delle applicazioni 218-219
 Forme del dente 75
 Fresa
 per fresatrici per giunzioni DOMINO 328, 330
 Fresa a disco per scanalature 294
 Fresa a doppio raggio 295
 Fresa a filo 289, 300, 302, 307
 Fresa a filo con placchette non
 riaffilabili 289, 300, 304
 Fresa a gradini 285
 Fresa a profilare 296
 Fresa a quarto di cerchio 285
 Fresa a raggio concavo 286, 300, 302, 306
 Fresa a raggio concavo/per smussi 286
 Fresa a raggio convesso 288
 Fresa a sbavare / per giunzioni a coda di rondine
 per fresatrici 272, 291
 Fresa a smussare 287, 300, 302, 304
 Fresa a smussare / rifilatore a placchette
 reversibili 287
 Fresa a smussare a filo 290
 Fresa a smussare con placchette non
 riaffilabili 300
 Fresa a spianare 297-298
 Fresa a spianare 301, 306
 Fresa da banco stazionaria con OF 1010 397
 Fresa di sistema OFK 500 302
 Fresa elicoidale per scanalature
 per fresatrici 272, 282-283, 304
 Fresa per alluminio 299
 Fresa per battute 290
 Fresa per battute a placchette reversibili 290
 Fresa per canaline da acqua 288
 Fresa per cartongesso 293
 Fresa per controprofili 296
 Fresa per corrimani 299
 Fresa per forare 290
 Fresa per giunzioni
 DF 500 322, 324, 328-329
 DF 700 322, 325, 330-333
 Fresa per giunzioni incollate 292
 Fresa per giunzioni incollate inclinate 292
 Fresa per impugnature 291
 Fresa per incastri profilati 297
 Fresa per maniglie 291
 Fresa per profili multipli 295
 Fresa per scanalature
 per fresatrici 271, 280-281
 Fresa per scanalature a placchette reversibili
 per fresatrici 271, 283-284, 304
 Fresa per scanalature a T 295
 Fresa per scanalature a V
 per fresatrici verticali e fresatrici per
 pannelli 275, 293
 Fresa per scanalature profilate 297
 Fresa per scritte decorative 292
 Fresa per smussi a mezzo di cerchio 285
 Fresa per stucchi 303
 Fresatrice per coibentati PF 1200 247, 262, 275
 Fresatrice per giunzioni DOMINO
 DF 500 322, 324, 328-329
 DF 700 322, 325, 330-333
 Fresatrice per restauri 363, 369-381
 RENOFIX RG 80 363, 369, 380
 RENOFIX RG 150 363, 370, 381
 Fresatrici da banco
 TF 1400 246, 253
 TF 2200 246, 253
 Fresatrici verticali
 OF 1010 246, 248, 266-267, 271, 275
 OF 1400 246, 249, 268, 271
 OF 2200 246, 250, 269-271
 Fresatura di circonferenze
 per fresatrici 266-267
 Frese
 Accessori e materiali di consumo 264
 Panoramica dei prodotti e delle applicazioni 246
 Frese a raggio concavo a placchette
 reversibili 301
 Frese a tazza 305
 Frese speciali
 DOMINO 328, 330
 per materiali minerali 304-307
 Frusta 350, 357-359
 Frusta 357-358
 Frusta circolare con anello 357
 FS/2 400, 418-419
 Fungo di levigatura 172
- G**
 Gambe pieghevoli
 per seghe a trazione per troncare 71
 Gancio
 per centro di lavoro e universale 420
 Gancio per parete forata
 per centro di lavoro e universale, sgabello
 multifunzione 420
 Gancio per utensili
 per centro di lavoro e universale 420
 Garage per il tubo flessibile 183, 214
 GECKO 401
 Giacca in softshell 430
 Giunzione a pettine
 per fresatrici 272
 Giunzione a tasselli
 per fresatrici 272
 Giunzione ad angolo
 per sistema di giunzione DOMINO 332-333
 Giunzioni a coda di rondine semicoperte
 per fresatrici 272
 giunzioni angolari e dritte DOMINO
 per sistema di giunzione DOMINO 332-333
 Giunzioni dritte
 per sistema di giunzione DOMINO 332-333
 Gruppi servizi/aspirazione EAA CT/SR 404, 417
 Gruppo servizi 417
 Guarnizione in gomma 382
 Guida a pavimento 381
 Guida di profondità 233, 235
 Guida per profondità di battuta
 per pialletti 318
 Guida sicura
 per fresatrici 266-270
 per fresatrici per pannelli 275
 per rifilatori 274
 per rifilatori modulari 274

- H**
- HK 55 31, 44, 65
 - HK 85 31, 46, 66
 - HK 132 31, 48, 67
 - HKC 55 16, 31, 44, 65
 - HL 850 310, 313, 318
 - Hoodie 430
 - HS Acciaio rapido ad alte prestazioni
con utensili di fresatura 277
 - HW Metallo duro al carburo di tungsteno
con utensili di fresatura 277
- I**
- Il bordo perfetto 337
 - Illuminazione
 - Accessori e materiali di consumo 391
 - Panoramica dei prodotti e delle
applicazioni 386 - Imbottitura per coperchio
per SYSTAINER 428
 - Imbottitura per fondo
per SYSTAINER 428
 - Imbracatura
per PLANEX 143
 - Impugnatura
per ROTEX RO 150 136
 - Impugnatura supplementare
 - per BHC 234
 - per DSC-AG 125 382
 - per PLANEX 143
 - per POLLUX 170
 - per QUADRILL DR 20 236
 - per QUADRIVE DRC 18/4,
QUADRIVE PDC 18/4 235
 - per RAS 180 142
 - per ROTEX RO 150 136
 - per SHINEX 170
 - per SYSTAINER 429 - Incollare i bordi 334-345
 - Incollatrice per bordi
CONTURO KA 65 334-345
 - Inseriti
 - Lunghezza 25 mm 238
 - Lunghezza 100 mm 238
 - per SYSTAINER e SORTAINER 426-428
 - PZ, TX 237-238 - Inseriti in espanso
per SYSTAINER 428
 - Inserito per cartucce
per SYSTAINER 428
 - Inserito per piano
per seghe per listelli 70
 - Inserito sottofondo estraibile
per SYSTAINER 427
 - Inserito universale
per SYSTAINER 428
 - Interfaccia
per DUPLEX 141
 - per levigatrice orbitale 137-138
 - per levigatrice orbitale pneumatica 145
 - per PLANEX 143
 - per ROTEX 134-136
- IS 330 33, 56, 73
- K**
- KA 65 336, 338, 344-345
 - KAPEX
 - KS 60 32, 49, 68
 - KS 120 32, 51, 69 - Kit di montaggio 215
 - Kit di piastre sagomate per il fai da te
per DUPLEX 141
 - Kit di trasformazione plug it 429
 - KP 65/2 339
 - KS 60 32, 49, 68
 - KS 88 32, 50, 69
 - KS 120 32, 51, 69
- L**
- Lama a dente piatto trapezoidale 75
 - Lama a denti alternati 75
 - Lama a denti fitti
per seghe circolari 80-81
 - Lama a denti piatti
per seghe circolari 75, 82-83
 - Lama bimetallica per metallo
per utensile ad oscillazione 85
 - Lama bimetallica universale
per utensile ad oscillazione 85
 - Lama curva
per segchetti alternativi TRION 78-79
 - Lama cutter 430
 - Lama del seghetto diamantata
per seghe circolari 82-83
 - Lama elicoidale
per pialletti 311, 318
 - Lama HSS a gomito (HCS)
per utensile ad oscillazione 85
 - Lama Panther
per seghe circolari 80-81
 - Lama per legno
per utensile ad oscillazione 85
 - Lama per materiali isolanti
per segchetti alternativi TRION 78-79
 - Lama per metallo
per segchetti alternativi TRION 78-79
 - Lama per moquette 383
 - Lama per plastica
per segchetti alternativi TRION 78-79
 - Lama per sega circolare per legno
per utensile ad oscillazione 85
 - Lama per tagli di finitura
per segchetti alternativi TRION 76-77
 - Lama speciale
per seghe circolari 82-83
 - per segchetti alternativi TRION 78-79
 - per utensile ad oscillazione 85
 - Lama speciale per legno
per segchetti alternativi TRION 76-77
 - Lama standard
per seghe circolari 80-81
 - Lama universale
per seghe circolari 80-81
 - per segchetti alternativi TRION 76-77
 - Lame
per seghe circolari 74-75
 - per utensile ad oscillazione 85
 - Lame per seghe circolari 80-83
 - Lame per segchetti alternativi 76-79
 - Lametta asporta-moquette 383
 - Lametta asporta-vernice 172
 - Lametta raschiatrice 345
 - Lametta raschiatrice con raggio 345
 - Lavorazione degli spigoli
con fresatrici verticali 273
 - Levigatrice a nastro
BS 75 93, 117, 144
 - BS 105 93, 118, 144
 - Levigatrice a nastro stazionaria con BS 120 397
 - Levigatrice a stelo
PLANEX easy LHS-E 225 92, 115, 143
 - PLANEX LHS 225 92, 116, 143
 - Levigatrice diamantata
RENOFIX RG 130 362, 367, 378
 - Levigatrice lineare
DUPLEX LS 130 91, 113, 141
 - Levigatrice orbitale a batteria 88, 110, 140
 - ETSC 125 88, 101, 137
 - Levigatrice orbitale EC 89, 102, 104, 137-138
 - Levigatrice orbitale pneumatica
LEX 3 77 94, 121, 145-146
 - LEX 3 125 94, 122, 145-146
 - LEX 3 150 94, 123, 145-146
 - Levigatrice per
calcestruzzo 362, 367-368, 378-379
 - Levigatrice per restauri 362, 367-379
 - Levigatrice pneumatica per
microfiniture 95, 124, 147
 - Levigatrice rotorbitale
ETS 125 R 89, 100, 137
 - ETS 150 89, 103, 138
 - ETS EC 125 89, 102, 137
 - ETS EC 150 89, 104, 138
 - ETSC 125 88, 101, 137
 - Levigatrice rotorbitale con
motoriduttore ROTEX
RO 90 88, 99, 134
 - RO 125 88, 98, 135
 - RO 150 88, 99, 136
 - Levigatrice triangolare
DTS 400 R 91, 111, 140
 - DTSC 400 88, 112, 140
 - Levigatrice triangolare a batteria
DTSC 400 88, 112, 140
 - Levigatrice-spazzolatrice 93, 131, 149
 - Levigatrici per costruzioni a secco 92, 115, 143
 - Levigatura 97-125, 134-167
 - LEX 3 77 94, 121, 145-146
 - LEX 3 125 94, 122, 145-146
 - LEX 3 150 94-95, 123, 145-146
 - LHS 225 92, 116, 143
 - LHS-E 225 92, 115, 143
 - Limitatore di profondità 362-363, 378-381
 - LR 32 257, 273
 - LR 32-SYS 427
 - LRS 93 95, 124, 147
 - LRS 400 95, 125, 147
 - LS 130 91, 113, 141
 - Luce di controllo STL 450 386, 390-393
 - Luce radente
per troncatrici a trazione 68
 - Luce radente di controllo
SYSLITE STL 450 386, 390-393
 - Lucidanti 171, 344
 - Lucidatrice rotativa
POLLUX 180 96, 129, 170
 - SHINEX RAP 150 96, 128, 170
 - Lucidatura 126-129, 168-176
- M**
- Mandrino a cremagliera 236
 - Mandrino a serraggio rapido 232-233, 235
 - Mandrino CENTROTEC 232-236
 - Mandrino portafresa
per CMS-OF 414
 - per frese a disco per scanalature 294
 - Mandrino portapunte 228, 232-233, 235
 - Manicotto 204-205
 - Manicotto di giunzione antistatico 205

- Manicotto di raccordo antistatico 204-205
 Manicotto lato recipiente 204
 Manicotto riduttore 205
 Maniglione 214
 Martello perforatore 19, 219, 223, 234
 Martello perforatore a batteria
 BHC 18 19, 219, 223, 234
 MAXI-SYSTAINER 422
 SYS MAXI 422
 SYS MAXI 2 422
 Metro a nastro 430
 MFH 1000 406, 420
 MFK 700 247, 261, 274
 MFS 254, 271
 MFT 3 398, 415
 MFT/3 CONTURO 336, 341
 MIDI-SYSTAINER T-LOC
 SYS-MIDI 3 TL 422
 MINI-SYSTAINER T-LOC
 SYS-MINI 1 TL 422
 SYS-MINI 3 TL 422
 Miscelatore
 MX 1000 348, 351
 MX 1000/2 348, 351
 MX 1200 348, 351
 MX 1200/2 349, 352
 MX 1600/2 349, 352
 MX 1600/2 DUO 349, 353
 Miscelatori Duo
 MX 1600/2 DUO 349, 353
 Miscelatori manuali
 MX 1000 348, 351
 MX 1000/2 348, 351
 MX 1200 348, 351
 MX 1200/2 349, 352
 MX 1600/2 349, 352
 MX 1600/2 DUO 349, 353
 Miscelatura
 Accessori e materiali di consumo 354
 Panoramica dei prodotti e delle
 applicazioni 348
 Moduli per sistema a innesto
 CTL/CTM 26/36/48 208
 Modulo banco sega CMS-TS 30, 43, 396-397
 Modulo CMS-MOD BS 120 119, 396
 Modulo CMS-MOD-TS 55 R 43, 396
 Modulo CMS-MOD-TS 75 43, 396
 Modulo gruppo servizi
 per collegamento ad Unità mobile
 d'aspirazione CT 208, 417
 Modulo integrato
 Gruppo servizi 208
 Presa di corrente 208
 Modulo levigatrice a nastro
 CMS-BS 93, 119, 144
 Modulo pneumatico 208, 215
 Modulo presa 208
 Modulo seghetto alternativo
 CMS-PS 29, 39, 396-397
 Mola a tazza 362-363, 378-382
 Montaggio a parete
 per EAA 417
 per EAA 417
 Morsa con bloccaggio a leva 275, 415, 418
 Morsetti 415
 Morsetto
 per frese 275
 per FS/2 418
 per MFT/3 415
 per troncatrici a trazione 68-69
 Morsetto rapido 418
 Mortasatrice a catena CM 150 247, 263, 276
 MPA 171
 MULTI-JETSTREAM 2 150
 MX 1000 348, 351
 MX 1000/2 348, 351
 MX 1200 348, 351
 MX 1200/2 349, 352
 MX 1600/2 349, 352
 MX 1600/2 DUO 349, 353
- N**
- Nero spia in polvere
 per levigatrice 146
- O**
- Occhiali protettivi 431
 OF 1010 246, 248, 266-267, 271, 275
 OF 1400 246, 249, 268, 271
 OF 2200 246, 250, 269-271
 OF-FH 2200 258, 273
 OFK 500 247, 259, 274
 OFK 700 247, 260, 274
 Oli 126-127, 130, 177
 Oliatore SURFIX OS 130, 177
 Olio detergente e lubrificante
 per levigatrice orbitale pneumatica 146-147
 Olio naturale 177
 Olio per catene
 per seghe a spadino 73
 Organizzazione del posto di lavoro
 Accessori e materiali di consumo 412
 OS 400 34, 57, 84
- P**
- Pad abrasivo 167
 Pad protettivo
 per abrasivi a rete 155, 157, 160, 162
 Panno di lucidatura 171, 177
 Panno di pulizia 171, 177
 Panno in microfibra 171
 Panoramica delle caratteristiche del
 prodotto Involucro
 Paraschegge
 per FS/2 418
 per seghe a trazione per troncare 71-72
 per seghe ad affondamento 64
 per seghetti alternativi TRION 62
 Parete posteriore
 per Toolcenter 421
 Pasta lucidante 344
 Pasta lucidante per bordi lucidi 344
 PDC 18/4 21, 219, 225, 235
 Pelo d'agnello 173-176
 Pelo d'agnello per lucidatura 173-176
 Pennello di aspirazione 207
 Perforatore per carta da parati
 TP 220 365, 375, 383
 Perni doppi
 per sistema di giunzione DOMINO 332-333
 Perno di centraggio
 per fresatrici 266
 Petali di levigatura 166, 172
 PF 1200 247, 262, 275
 Pialla per travi
 PL 205 310, 315, 319
 PL 245 310, 315, 319
 Piallatura
 Accessori e materiali di consumo 316
 Panoramica dei prodotti e delle
 applicazioni 310
 Pialletto
 EHL 65 EQ 310, 312, 318
 HL 850 310, 313, 318
 PL 205 310, 315, 319
 PL 245 310, 315, 319
 Pialletto da carpenteria 310, 315, 319
 Pialletto elettrico
 EHL 65 EQ 310, 312, 318
 HL 850 310, 313, 318
 Pialletto monomanuale
 EHL 65 EQ 310, 312, 318
 Piano adattatore
 per seghetti alternativi TRION 62, 396, 419
 Piano angolare
 per seghetti alternativi TRION 62
 Piano di fresatura
 per rifilatori e rifilatori modulari 274
 Piano di guida 362-363, 378-381
 Piano multifunzione
 MFT 3 398, 415
 MFT KAPEX per troncatrici a trazione 68
 MFT/3 CONTURO 336, 341
 Piastra 345
 Piastra di adattamento
 AP-KA 65 341
 per troncatrici a trazione 68
 Piastra di guida
 per fresatrici 273
 Piastra di levigatura
 per DUPLEX 141
 per ROTEX 134
 per vibrosmerigliatrice 139-140
 per vibrosmerigliatrice pneumatica 147
 Piastra di levigatura a forma di ferro da stiro
 per vibrosmerigliatrice 139-140, 147
 Piastra di levigatura per lamelle
 per DUPLEX 141
 per vibrosmerigliatrice 139-140
 Piastra di levigatura piatta
 per DUPLEX 141
 Piastra foracarta
 per vibrosmerigliatrice 139
 Piastra forata 345
 Piastra per piano 382
 Piastra per unità stazionaria 345
 Piastra sagomata a raggio convesso
 per DUPLEX 141
 Piastra sagomata con raggio
 per DUPLEX 141
 Piastra sagomata per battute
 per DUPLEX 141
 Piastra sagomata per scanalature a V
 per DUPLEX 141
 Pinze di bloccaggio
 per fresatrici 266, 268, 270
 per rifilatori 274
 per rifilatori modulari 274
 PL 205 310, 315, 319
 PL 245 310, 315, 319
 Placchetta per listelli incollati
 per fresatrici 273
 Placchetta reversibile
 per CMS 414
 per fresa 283-284, 287, 289-290, 300-301
 per seghe circolari portatili 66
 PLANEX easy LHS-E 225 92, 115, 143
 PLANEX LHS 225 92, 116, 143

- Platino 2 151, 153, 156, 158
 Platorello di levigatura
 per levigatrice orbitale 137-138
 per levigatrice orbitale pneumatica 145
 per levigatrice rotativa 142
 per PLANEX 143
 per ROTEX 134-136
 Platorello di levigatura FastFix
 per ROTEX 134-136
 Platorello di levigatura per listelli FastFix
 per ROTEX 135
 Platorello di lucidatura
 per POLLUX 170
 per ROTEX 134-136
 per SHINEX 170
 Platorello per lucidare FastFix
 per ROTEX 134-136
 PLUS 12
 PLUS-SCA 12
 PoliStick 173-176
 POLLUX 180 96, 129, 170
 Pompa per vuoto di bloccaggio a ventosa
 per VAC SYS 416
 Portainseriti 237, 239
 Portainseriti a cambio rapido 239
 Portainseriti magnetico 239
 Portamodulo CMS-OF 252, 396
 Portamodulo CMS-PS 29, 39, 396-397
 Portamodulo CMS-TS 30, 43, 396-397
 Portamodulo CMS-TS 55 R 43, 396
 Portamodulo CMS-TS 75 43, 396
 Portautensile
 per aspiratore 208, 214
 per PLANEX 143
 per Toolcenter 421
 Postazione di miscelatura
 per miscelatori 359
 PowerSelect 13
 PRECISIO
 CS 50 33, 53, 71
 CS 70 33, 54, 72
 Preparazione del fondo
 Accessori e materiali di consumo 376-383
 Panoramica dei prodotti e delle
 applicazioni 262-265
 Profilo di prolunga
 per fresatrici 271
 Prolunga
 per FS/2 419
 per MFT/3 415
 per miscelatori 359
 per PLANEX 143
 Prolunga del piano di lavoro
 per unità base CMS 414
 Prolunga/manico supplementare 383
 Protector
 per levigatrice orbitale 137
 per levigatrice triangolare 140
 per ROTEX 134-136
 per vibromerigliatrice 140
 Protezione delle superfici 344
 Protezione trucioli
 per fresatrici 273
 PS 300 28, 35, 62-63
 PS 420 28, 36, 62-63
 PSB 420 28, 36, 62-63
 PSBC 420 14, 29, 38, 62-63
 PSC 420 14, 29, 37, 62-63
 Pulizia 181, 183, 192-194
 Pulizia automatica del filtro principale
 AUTOCLEAN con intervalli di pulizia
 a variazione continua 183
 Punta a spirale CENTROTEC HSS 240
 Punta CENTROTEC da carpenteria
 sistema ZOBO 242
 Punta con svasatore e guida di
 profondità 234, 242
 Punta di centraggio 242
 Punta di ricambio 242
 Punta di ricambio Longlife 242
 Punta elicoidale 240
 Punta in acciaio HSS 240
 Punta per fori passanti
 per frese 295
 Punta per martelli 235
 Punta per pietra CENTROTEC con taglienti in
 metallo duro 241
 Punta per serramenti
 per frese 294
 Punta per tasselli
 per fresatrici 272, 295
 Punta per uso forestale sistema ZOBO 242
 Punte elicoidali per legno 241
Q
 Quaderno 431
 QUADRILL
 DR 20 219, 226, 236
 QUADRIVE
 DRC 18/4 20, 219, 224, 235
 PDC 18/4 21, 219, 225, 235
R
 Raccogli-trucioli
 per fresatrici 267-268, 270
 Raccordo doppio IAS
 per levigatrice orbitale pneumatica 146-147
 Raccordo girevole angolare antistatico 204
 Raccordo girevole antistatico 204
 Raccordo IAS
 per levigatrice orbitale pneumatica 146-147
 Radio per cantiere SYSROCK
 BR 10 25, 408, 421
 BR 10 DAB+ 25, 408, 421
 RAP 150 96, 128, 170
 Rapportatore
 per troncatrici a trazione 68-69
 RAS 180 92, 114, 142
 Raschietto
 per rimuovere rivestimenti 141
 Recipiente di miscelatura 350, 357-359
 Recipiente impurità 214
 Recipiente per la polvere 214
 Regolazione di precisione per riscontro laterale
 per fresatrici 266-267
 Regolazione in altezza ErgoFix 350
 con miscelatori 350
 Regolazione riscontro
 per CS 50, CS 70 414
 per fresatrici 273
 per MFT/3 415
 per seghe a trazione per troncare 69, 71-72
 RENOFIX
 RG 80 363, 369, 380
 RG 130 362, 367, 378
 RG 150 363, 370, 381
 RG 80 363, 369, 380
 RG 130 362, 367, 378
 RG 150 363, 370, 381
 Rifilatore modulare MFK 700 247, 261, 274
 Rifilatori
 OFK 500 247, 259, 274
 OFK 700 247, 260, 274
 Ripiano estraibile telescopico
 per SYSTAINER-Port 424
 Riscontro circolare
 per fresatrici per giunzioni DOMINO 329, 331
 Riscontro laterale
 per fresatrici 266, 268, 270
 per fresatrici per giunzioni DOMINO 329, 331
 per rifilatore modulare 274
 per sistema di dime forate 273
 Riscontro longitudinale
 per fresatrici 273
 per FS/2 419
 per levigatrice a nastro 144
 per seghe a trazione per troncare 71-72
 per unità base CMS 414
 Riscontro parallelo
 per FS/2 419
 per pialletti 318
 per seghe a spadino 73
 per seghe ad affondamento 64
 per seghe circolari portatili 65-66
 per seghe circolari portatili da carpenteria 67
 per seghetti alternativi TRION 62
 Riscontro per barre circolari
 con fresatrici per giunzioni DOMINO 329, 331
 Riscontro per guida
 per fresatrici 267-269
 per FS/2 419
 per seghetti alternativi TRION 62
 Riscontro per listelli
 per fresatrici per giunzioni DOMINO 329, 331
 Riscontro per troncatrice
 per seghe a trazione per troncare 71-72
 per troncatrici a trazione 68-69
 Riscontro supplementare
 per fresatrici per giunzioni DOMINO 329
 per seghe per listelli 70
 Riscontro trasversale
 per fresatrici per giunzioni DOMINO 329, 331
 Rivestimento scorrevole
 per FS/2 418
 RO 90 88, 99, 134
 RO 125 88, 98, 135
 RO 150 88, 99, 136
 Rondella di ricambio per testa portautensile 380
 ROTEX
 RO 90 88, 99, 134
 RO 125 88, 98, 135
 RO 150 88, 99, 136
 Rotolo abrasivo 166-167
 RS 100 90, 106, 139
 RS 200 90, 107, 139
 RS 300 90, 108, 139
 RTS 400 R 90, 109, 140
 RTSC 400 88, 110, 140
 Rubino 2 151-155, 157, 159, 161-164
 Rulli da trasporto CS 70 72
 Rulli tastatori
 per fresatrici per pannelli 275
 Rullo supplementare 344
 RUSTOFIX BMS 180 93, 131, 149
S
 Sacchetti filtro per modelli a fine serie 213
 Sacchetto filtro 210-213
 Sacchetto filtro a doppio strato 213
 Sacchetto filtro di sicurezza 210

Sacchetto filtro Longlife	211	Set di giunzioni	332-333	Smerigliatrice rotativa	
Sacchetto filtro SELFCLEAN	210	Set di montaggio	239	RAS 180	92, 114, 142
Sacchetto per lo smaltimento	210, 213	Set di oliatori	177	Soletta di scorrimento	
Sacchetto raccogli-polvere		Set di pulizia	200	per fresatrici	267-269
per levigatrice a nastro	144	Set di pulizia compatto	200	per seghe alternative TRION	62
per seghe ad affondamento	64	Set di pulizia pavimenti	200	Soletta di scorrimento antigraffio	344
per seghe circolari portatili	65	Set di pulizia per artigiani	200	Soletta di scorrimento in Resitex	
Sacchetto raccogli-polvere Longlife		Set di pulizia per officina	200	per fresatrici	267
per levigatrice a batteria	137, 140	Set di pulizia per restauri	200	SORTAINER	
Sacchetto raccogli-trucioli		Set di pulizia professionale	200	SYS 3-SORT/4	410, 423
per piattelli	318	Set di pulizia standard	200	SYS 3-SORT/6	410, 423
SCA 8	11, 421	Set di pulizia universale	200	SYS 3-SORT/9	410, 423
Scatola inserti	239	Set di ruote		SYS 3-SORT/12	410, 423
Scatole		per SYSTAINER-Port	424	SYS 4 TL-SORT/3	410, 423
per SYSTAINER e SORTAINER	426-427	Set di utensili a cricchetto	239	Spadino	
Sega a cappa oscillante	16, 31, 44, 46, 65-66	Set di utensili per copiare		per seghe a spadino	73
Sega a catena		per fresatrici	273	Spazzola	
per seghe a spadino	73	Set dime		per PLANEX	143
Sega a spadino		per fresatrici	272	Spazzola combinata Turbo	207
IS 330	33, 56, 73	Set fresa da banco stazionaria TF 2200	253, 397	Spazzola per pavimento	206
UNIVERS SSU 200	33, 55, 73	Set frese a catena		Spazzola Rustilon BG 85	
Sega a trazione	33, 53-54, 71-72	per mortasatrice a catena	276	per RUSTOFIX	149
Sega a trazione per troncare		Set guide di profondità OS-TA Set		Spazzolatrice RUSTOFIX	
PRECISIO CS 50	33, 53, 71	per utensile ad oscillazione	84	BMS 180	93, 131, 149
PRECISIO CS 70	33, 54, 72	Set parti di ricambio ZOBO	242	Spugna levigatrice	167
Sega ad affondamento		Set per foratura in serie		Spugna per lucidatura PoliStick	173-176
TS 55 R	30, 40, 64	LR 32-SYS	427	Spugna per oliatore	177
TS 75	30, 42, 64	per fresatrici	273	SSU 200	33, 55, 73
Sega ad affondamento a batteria		Set per grandi pulizie	200	StickFix	150
TSC 55	15, 30, 41, 64	Set per la lavorazione dei bordi	345	STL 450	386, 390-393
Sega circolare	16, 31, 44, 46, 65-67	Set per la pulizia da ufficio	200	Striscia di guida	345
Sega circolare a batteria	16, 31, 44, 46, 65-66	Set per la pulizia in edilizia	200	Stucchi	
Sega circolare a batteria per tagli dal pieno	15, 30, 41, 64	Set sistema di guida, OS-AH Set		per utensile ad oscillazione	85
Sega circolare per tagli dal pieno	15, 30, 41, 64	per utensile ad oscillazione	84	Supporto	
Sega circolare portatile		Set sistema di guida/limitatore di profondità		per fresatrici	269
HK 55	31, 44, 65	per utensile ad oscillazione	84	per seghe a trazione per troncare	71
HK 85	31, 46, 66	Set ugelli di pulizia	200	per unità base CMS	414
Sega circolare portatile a batteria		Sgabello multifunzione MFH 1000	406, 420	Supporto antisdrucchiolo	
HKC 55	16, 31, 44, 65	SHINEX RAP 150	96, 128, 170	per FS/2	418
Sega circolare portatile da carpenteria		Sigillatura a spruzzo	171	Supporto di guida	345
HK 132	31, 48, 67	Sistema a 18 Volt		Supporto feltro	344
Sega per listelli SYMMETRIC SYM 70	32, 52, 70	Panoramica batterie e caricabatterie	10-11	Supporto per carta abrasiva	
Sega per pannelli	32, 49-51, 68-69	Panoramica prodotti	8-9	per EAA	417
Sega per tagli a filo	31, 48, 67	Sistema di attacco rapido ErgoFix	350	Supporto per miscelatura	
Seghetti alternativi		Sistema di attacco rapido FastFix		per miscelatori	359
CARVEX PS 420	28, 36, 62-63	con miscelatori	350	Supporto per pistola di verniciatura	
CARVEX PSB 420	28, 36, 62-63	Sistema di bloccaggio a vuoto VAC SYS	399, 416	per centro di lavoro	420
PSB 300	28, 35, 62-63	Sistema di foratura in serie		Supporto per tubo flessibile	
TRION PS 300	28, 35, 62-63	LR 32	257, 273	per Toolcenter	421
Seghetto alternativo	14, 29, 38, 62-63	per FS/2	257	Supporto trapano da carpenteria	243
Seghetto alternativo a batteria	14, 29, 38, 62-63	Sistema di giunzione DOMINO		SURFIX OS	130, 177
CARVEX PSBC 420	14, 29, 38, 62-63	Accessori e materiali di consumo	326	Svasatore per fori trasversali	242
CARVEX PSC 420	14, 29, 37, 62-63	Panoramica dei prodotti e delle		SYM 70	32, 52, 70
Seghetto alternativo stazionario con PS	397	applicazioni	322	SYMMETRIC SYM 70	32, 52, 70
Segmento a spazzola		Sistema di giunzione unità a tasselli		SYS 1 BOX	426
per PLANEX	143	per fresatrici	272	SYS 1 TL	422
Serramenti di giunzione	332-333	Sistema di giunzione VS 600	256, 272	SYS 1 TL-DF	423
Serranda di chiusura	214	Sistema di guida		SYS 1 UNI	426
Serratura		per mortasatrice a catena	276	SYS 1 VARI	426
per cassetto SYSTAINER	424	Sistema di lavorazione degli spigoli	258, 273	SYS 2 TL	422
SERVICE all-inclusive	4-5, 9, 59, 229, 393	Sistema di levigatura al diamante		SYS 2 TL-DF	423
SET	12	DSG-AG 125	362, 368, 379	SYS 2 VARI	426
Set a batteria	12	Sistema di taglio al diamante		SYS 3 TL	422
Set banco sega CMS-TS 55 R	43, 397	DSC-AG 125	364, 371, 382	SYS 3 TL-DF	423
Set d'aspirazione CS 70	71-72, 414	DSC-AG 125 FH	364, 372, 382	SYS 3-SORT/4	423
Set di accessori		DSC-AG 230	364, 373, 382	SYS 3-SORT/6	423
per fresatrici	269	Sistema IAS 3	120	SYS 3-SORT/9	423
per FS/2	418	Slitta di fresatura		SYS 3-SORT/12	423
Set di bloccaggio		per fresatrici	271	SYS 4 TL	422
per troncatrici a trazione	68-69	Smerigliatrice pneumatica	120	SYS 4 TL-SORT/3	423

SYS DOCK	183	SYS-TB-1	424	Trapano avvitatore a batteria	
SYS MAXI	422	SYS-TB-2	424	C 18	17, 218, 221, 233
SYS MAXI 2	422	SYS-ToolBox		CXS	218, 220, 232
SYS-Accessori		SYS-TB-1	424	DRC 18/4	20, 219, 224, 235
ZH-SYS-PS 420	62	SYS-TB-2	424	T 18+3	18, 218, 222, 233
SYS-Combi 2	423	T		TXS	218, 220, 232
SYS-Combi 3	423	T		Trapano avvitatore a batteria QUADRIVE	
SYS-HWZ	427	T 18+3	18, 218, 222, 233	DRC 18/4	20, 219, 224, 235
SYSLITE		Taccuino	431	Trapano avvitatore con percussione	
DUO	386, 389, 391-393	Taglio		a batteria QUADRIVE	
KAL II	24, 386, 388, 391-392	Accessori e materiali di consumo	60-85	PDC 18/4	21, 219, 225, 235
STL 450	386, 390-393	Panoramica dei prodotti e delle		Trapano QUADRILL	
UNI	23, 386-387, 391-392	applicazioni	28-34	DR 20	219, 226, 236
SYS-MFT	427	Tampone di levigatura	149, 344	Trattamento delle superfici	
SYS-MIDI 3 TL	422	Tampone di levigatura con funzione		Accessori e materiali di consumo	132
SYS-MINI 1 TL	422	d'aspirazione	149	Panoramica dei prodotti e delle	
SYS-MINI 3 TL	422	Tampone di levigatura manuale	149, 344	applicazioni	88-96
SYS-OF D8/D12	426	Tappo di chiusura	205	Traversa	415
SYS-PowerHub	409	Tasca		Treppiede ST DUO	
SYSROCK		per FS/2	419	per SYSLITE DUO	391
BR 10	25, 408, 421	per FSK	65-66	TRION PS 300	28, 35, 62-63
BR 10 DAB+	25, 408, 421	per PLANEX	143	Trolley SYS-Roll 100	425
SYS-STF 80x133	425	Tasselli in legno	328-332	Troncatrice	32, 49-51, 68-69
SYS-STF D125	425	Tasselli resistenti alle intemperie	329, 331	Troncatrice a trazione KAPEX	
SYS-STF D150	425	Tassello		KS 60	32, 49, 68
SYS-STF D225	425	per fresatrici per giunzioni DOMINO	328-332	KS 88	32, 50, 69
SYS-STF DELTA 100x150	425	Tassello in faggio	328-332	KS 120	32, 51, 69
SYS-STF-D77/D90/93V	425	TC 3000/2	407, 421	Troncatrice a trazione	
SYS-StorageBox		TCL 6	11, 421	sottoplancia	33, 53-54, 71-72
SYS-SB	424	Tecnologia Bluetooth	10-11, 183	Troncatrice KP 65/2	339
SYSTAINER	410, 422-423	Telaio di levigatura		Troncatrice radiale	32, 49-51, 68-69
Systainer accessori		per levigatrice a nastro	144	Troncatura di listelli incollati	339
per VAC SYS	416	Terza mano	402	TS 55 R	30, 40, 64
SYSTAINER T-LOC		Tessuto non tessuto	151, 156, 158, 161, 167, 344	TS 75	30, 42, 64
con inserti per		Tessuto non tessuto		TSC 55	15, 30, 41, 64
abrasivi	134-141, 143, 145-146, 425	abrasivo	151, 156, 158, 161, 167, 177, 344	T-Shirt a scollatura tonda	431
Panoramica	410-411	Tessuto non tessuto		Tubi	206
SYS 1 TL	422	cerato	151, 156, 158, 161, 167	Tubo	206
SYS 2 TL	422	Tessuto non tessuto di lucidatura	177	Tubo di prolunga	206
SYS 3 TL	422	Testa a sfera magnetica		Tubo flessibile aria compressa	
SYS 4 TL	422	per SYSLITE KAL II	391	per levigatrice orbitale pneumatica	146-148
SYS 5 TL	422	Testa angolare	232-233, 235-236	Tubo flessibile d'aspirazione	
SYSTAINER T-LOC con inserti per abrasivi		Testa di fresa		D 21,5	203
SYS-STF D77/D90/93V	425	per RG 80	380	D 27	203
SYS-STF D125	425	per RG 150	381	D 27 antistatico, al metro	201
SYS-STF D150	425	Testa di piallatura	314, 318	D 27 antistatico, liscio	201
SYS-STF D225	425	Testa per battute		D 27/32 antistatico, liscio	201
SYS-STF 80x133	425	per CMS-OF	414	D 36	203
SYS-STF DELTA 100x150	425	per utensili di fresatura	294	D 36 antistatico	201
SYSTAINER T-LOC con inserto per utensili		Testa portautensile		D 36 antistatico, al metro	201
SYS-HWZ	427	per RG 80	380	D 36 antistatico, liscio	201
SYSTAINER T-LOC con inserto universale		per RG 150	381	D 36/32 antistatico, liscio	201, 203
SYS 1 BOX	426	Teste di piallatura per effetto rustico	314, 318	D 50	203
SYS 1 UNI	426	TF 1400	246, 253	D 50 antistatico	202
SYS 1 VARI	426	TF 1400-Set	253, 397	D 50 antistatico, al metro	202
SYS 2 VARI	426	TF 2200	246, 253	plug it D 27/22 antistatico, liscio	202
SYS-OF D8/D12	426	Tiranti di ancoraggio		plug it D 32/22 antistatico, liscio	202
SYSTAINER T-LOC con scomparto nel coperchio		per sistema di giunzione DOMINO	332-333	Tubi IAS 3	148
SYS 1 TL-DF	423	Toolcenter TC 3000/2	407, 421	Tubo flessibile d'aspirazione liscio	183
SYS 2 TL-DF	423	Torcia a batteria		Tubo flessibile IAS 3	148
SYS 3 TL-DF	423	SYSLITE UNI	23, 386-387, 391-392	Tubo flessibile per vuoto	
SYSTAINER T-LOC SORT-SYS 2		Torcia da lavoro		per VAC SYS	416
per tasselli DOMINO	331	SYSLITE KAL II	24, 386, 388, 391-392	Tubo IAS	148
SYSTAINER T-LOC SYS-Combi		TP 220	365, 375, 383	Turbofiltro	
SYS-Combi 2	423	TPE-RS 100	365, 374, 383	per levigatrice orbitale	138
SYS-Combi 3	423	Tracolla		per vibrosmerigliatrice	139
SYSTAINER T-LOC SYS-MFT		per CT-SYS	214	Twin Box	239
SYS-MFT	427	per SYSTAINER	429	TXS	218, 220, 232
SYSTAINER-Port		Trapano	219, 226, 236		
SYS-PORT 500/2	424				
SYS-PORT 1000/2	424				

A - Z

Indice alfabetico

U

UCR 1000	406, 420
Ugello a spazzola universale	207
Ugello per fughe	207
Ugello per imbottiture	207
Ugello per moquette	207
Ugello per polvere di foratura	234
Ugello piatto	207
Unità di alimentazione	
per aspiratore	215
per Toolcenter	421
Unità di alimentazione aria compressa	215
Unità di base CMS	397, 414
Unità di base CMS-GE	397, 414
Unità mobile d'aspirazione CLEANTEC	
compatto	180, 186
CT 17	180, 186
CTH 26	181, 197
CTH 48	181, 197
CTL 26	180, 190
CTL 26 AC	181, 192
CTL 26 AC HD	181, 194
CTL 36	180, 190
CTL 36 AC	181, 192
CTL 36 AC HD	181, 194
CTL 36 AC PLANEX	181, 193
CTL 48	181, 191
CTL 48 AC	181, 192
CTL 48 EC	181, 195
CTL 48 EC/B22	181, 196
CTL MIDI	180, 189
CTL MINI	180, 188
CTM 26	180, 190
CTM 26 AC	181, 192
CTM 36	180, 190
CTM 36 AC	181, 192
CTM 36 AC HD	181, 194
CTM 36 AC PLANEX	181, 193
CTM 48	181, 191
CTM 48 AC	181, 192
Unità mobile d'aspirazione CT SYS	180, 187
Unità stazionaria	
per incollatrici per bordi	341
per levigatrice a nastro	144
Unità vuoto	
per VAC SYS	416
UNIVERS SSU 200	33, 55, 73
Utensile a testa sferica esagonale	430
Utensile ad oscillazione	
VECTURO OS 400	34, 57, 84
Utensile di miscelatura	350, 357-359
Utensile multifunzione	34, 57, 84
Utensile multifunzione Toolie	430
Utensili CENTROTEC per forare e svasare	242
Utensili di fresatura	278

V

VAC SYS	399, 416
Valvola a pedale	
per VAC SYS	416
VECTURO OS 400	34, 57, 84
Ventosa	
per VAC SYS	416
Ventosa CT WINGS	214, 402
Vibrosmerigliatrice a batteria	
RTSC 400	88, 110, 140
Vibrosmerigliatrice a trasmissione diretta	
RS 200	90, 107, 139
RS 300	90, 108, 139
RTS 400 R	90, 109, 140

Vibrosmerigliatrice con motoriduttore	
RS 100	90, 106, 139
Vibrosmerigliatrice pneumatica	
LRS 93	95, 124, 147
LRS 400	95, 125, 147
Viti per muri a secco	243
VS 600 GE	256, 272

W

WCR 1000	405, 420
----------------	----------

Z

Zaffiro	151, 154, 156, 158-160, 165
---------------	-----------------------------

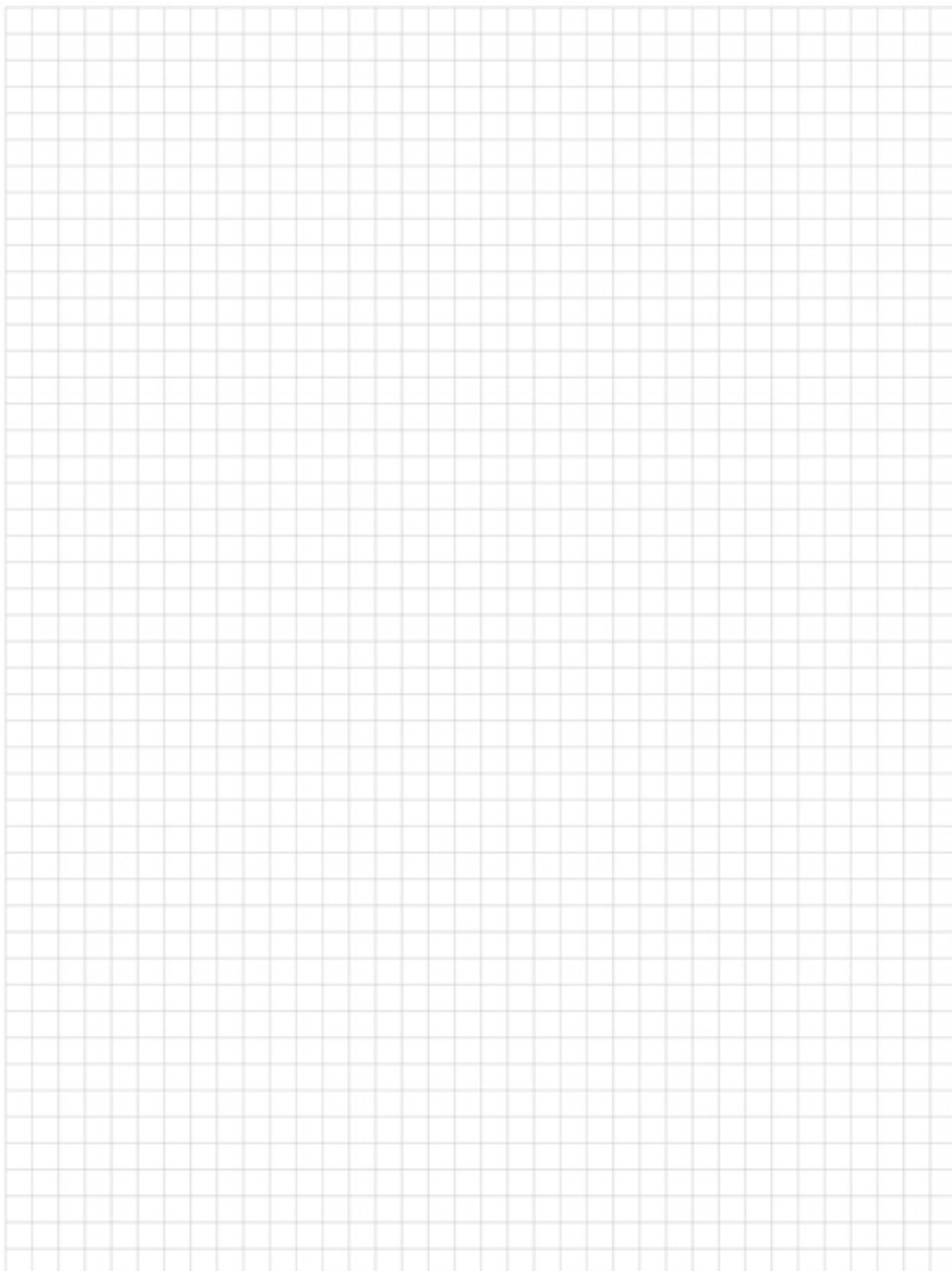

Avvertenze generali relative al catalogo:

1. Si noti che durante l'uso dei prodotti Festool, quali attrezzi pneumatici ed elettrici con relativi accessori e materiali di consumo, nonché durante lavorazione di sostanze o materiali dannosi per la salute, è necessario l'impiego di dispositivi di protezione adeguati, ovvero l'uso di dispositivi di protezione individuale. Per informazioni a riguardo, consultare le schede tecniche di sicurezza corrispondenti oppure, per qualsiasi domanda, rivolgersi al nostro servizio di assistenza clienti.
2. Ogni indicazione sul catalogo relativa a lavorazioni, quantità, tempo risparmiato, prestazioni superficiali, si riferisce a valori medi che possono aumentare o diminuire notevolmente a seconda dei materiali/delle sostanze in lavorazione. Il produttore non offre alcuna garanzia sul raggiungimento dei valori indicati nei singoli casi. Per ogni domanda in merito, i rivenditori Festool saranno lieti di offrirvi la loro consulenza.
3. I pesi delle macchine indicati nel catalogo si riferiscono in genere alla macchina pronta all'uso inclusi gli utensili di serie ma priva di cavi e accessori o del materiale di consumo. I pesi possono variare da quelli indicati a seconda del tipo di utensili, della batteria, degli accessori o di altri componenti applicati.
4. Tutti i marchi, i brevetti o altri diritti di tutela indicati sul presente catalogo sono proprietà dei rispettivi depositari, anche quando in relazione a uno di tali diritti ciò non è esplicitamente espresso. L'uso di nomi commerciali, di utilizzo e di prodotto in questo catalogo non autorizzano anche senza espresso contrassegno a presupporre che tali nomi a sensi della legislazione in materia di diritto d'uso di nomi e di marchi siano intesi di libero uso e che possano quindi essere usati da chiunque.
5. Con riserva di modifiche, in particolare ai dati o alle specifiche tecniche, senza previa comunicazione. Singole caratteristiche possono differire in seguito a determinati requisiti di carattere nazionale.
6. Tutte le immagini sono indicative e possono in parte rappresentare componenti e parti non rientranti nella dotazione di serie dei dispositivi. In caso di domande, si prega di rivolgersi al vostro rivenditore Festool.
7. Sicurezza: tutti gli utensili elettrici e ad aria compressa elencati in questo catalogo soddisfano – a seconda del tipo di apparecchio – le norme di sicurezza IEC e/o EN in vigore ed applicabili (ad es. IEC/EN 61 029, IEC/EN 60 745, IEC/EN 62 841, IEC/EN 60 335, EN ISO 11 148, IEC/CISPR/EN 55 014, IEC/EN 61 000).
8. Isolamento: gli attrezzi elettrici illustrati nel presente catalogo sono isolati a norma.
9. Conformità CE: tutti gli utensili elettrici e ad aria compressa elencati in questo catalogo rispettano le disposizioni delle relative direttive UE (es. Direttiva macchine 2006/42/CE, Direttiva Bassa Tensione 2014/35/CE, Direttiva CEM 2014/30/UE, Direttiva RoHS 2011/65/UE).
10. Certificazione ISO: tutti gli attrezzi elettrici e pneumatici illustrati nel presente catalogo sono prodotti nei nostri stabilimenti certificati DIN EN ISO 9001.



Egitto

Equipment plus sarl
Mkales street 41
Beirut
Tel. 00961 16 92 136
Fax 00961 99 25 993
info@equipment-plus.com
www.equipment-plus.com



Algeria

PRO' DISTRIBUTEUR sarl
NIF 099909080287849
LOTISSEMENT AIDJA BOUFARIK ALGERIE
Tel. 00213 25 28 39 12/13
Fax 00213 25 28 39 14
info@pro-dist.com
www.pro-dist.com



Azerbaijan

Alman Texnikalari Evi MMC
A. Molla Cuma kuc. 32
1072 Baku, Azerbaijan
Tel. 0099 4 12 565 23 23
Fax 0099 4 12 565 23 30
ale_mmc@yahoo.com
www.atemmc.com



Australia

Tooltechnic Systems Australia
21-27 Evolution Drive
Dandenong South VIC 3175
Tel: 1300 063 900
Fax: (03) 8845 7079
Email: customercare@tooltechnic.com.au
www.festool.com.au



Belgio

Festool Belgium NV/SA
Rue Colonel Bourgstraat 101
1030 Bruxelles
Tel. 0032 2 893 36 36
Fax 0032 2 726 98 81
info-be@festool.com
www.festool.be



Bosnia Erzegovina

MAJO D.O.O.
Goričica pri Ihanu 2
1230 Domžale (Slovenija)
Tel. 00386 17 24 82 16
Fax 00386 17 24 11 07
majo.doo@siol.net
www.majo.si



Brasile

W&S Saura Ltda.
Av. José Fortunato Santon 580
Distrito Industrial Abdo Najar
13474-750 Americana/ São Paulo
Tel. 0055 19 3469-9889
Fax 0055 19 3469-9888
ws@wsequipamentos.com.br
www.wsequipamentos.com.br



Bulgaria

Tooltechnic Systems EOOD
9, Christopher Columbus Blvd.
1592 Sofia
Bulgaria
Tel. 00359 888574208, 00359 888989917
office@festool.bg
www.festool.bg



Cile

SOCIEDAD RHEKO LTDA.
Victoria 984, Villa Llacolen
San Pedro de la Paz
4130000 Concepcion
Tel.: 0056 41 2372 060
Info@reko.cl
www.reko.cl



Cina

Festool China
1159 Kangqiao East Rd, No.91-Buildg 1
Kangqiao Industrial Zone
201315 Shanghai (Pudong)
Tel. 0086 21 68 18 28 00
Fax 0086 21 68 18 26 90
info@festool.cn
www.festool.cn



Danimarca

Festool Danmark ApS
Postboks 1242
2300 København S
Tel. 0045 44 84 20 24
info-dk@festool.com
www.festool.dk



Germania

Festool Deutschland GmbH
Wertstrasse 20
73240 Wendlingen a.N.
Tel. 0049 (0)7024/ 804-24010
Fax 0049 (0)7024/ 804-29699
vertrieb@festool.com
www.festool.de



Estonia

UAB „TTS Tooltechnic Systems“
Ašigalio g. 6
LT-49142, Kaunas, Lietuva
Tel. 00370 37 308 414
Fax 00370 37 323 848
info@tts-company.lt
www.festool.ee



Finlandia

Tooltechnic OY
Mäkituvantie 7
01510 Vantaa
Tel. 00358 10 22 95 111
info@festool.fi
www.festool.fi



Francia

Festool France
33 rue Gabriel
77185 LOGNES
Tel. 00 33 (1) 60 06 64 30
Fax 00 33 (1) 60 06 62 26
info-fr@festool.com
www.festool.fr



Georgia

LTD Electron
Agladze str. 7/a
0154 Tbilisi
Tel. 00995 32 2911121
Mobil: 00995 599 291122
contact@rcheuli.com
khaduri@gmail.com
www.rcheuli.com



Grecia

Hellenic Tool Center
Driadon 4
141 22 Neo Heraklio (Attica)
Tel. 0030 21 02 81 10 72
Fax 0030 21 02 81 17 64
festool@otenet.gr
www.hellenictoolcenter.gr



Gran Bretagna

Festool UK Ltd
Saxham Business Park, Saxham
Bury St. Edmunds, Suffolk
IP28 6RX
Tel. 0044 1284 760 791
Fax 0044 1284 702 156
info@festool.co.uk
www.festool.co.uk



India

Caple Industrial Solutions,
WEH, Malad E, Mumbai 97.
Delhi +91 9999394047
Mumbai +91 9930069906
Bengaluru +91 9148788500
Kolkata +91 9599487490
festool.cat@caple.in
www.caple.in



Irlanda

TTS Tooltechnic Systems Ireland Ltd
C/O McCann Duffy Cleary, E12 Calmount Park
Ballymount
Dublin 12
Tel. 00353 18 64 22 40
Fax 00353 18 64 22 47
sales@festool.ie
www.festool.ie



Islanda

ISOL Ltd.
P.O. Box 8436
Armuli 17
128 Reykjavik
Tel. 00354 53 31 234
Fax 00354 56 80 499
isol@isol.is
www.isol.is



Islanda

Husasmidjan Ehf
Holtvegur 10
104 Reykjavik
Tel. 00354 525 3000
jono@husa.is
www.husa.is



Israele

A. Sherizly & Son Ltd.
Shderot Hamiktsot, 15
Einav Center
Modiin - 7177849
Tel. 00972 89 23 37 77
Fax 00972 89 23 44 77
sherizly@sherizly.com
www.festool.com



Italia

Festool Italia S.r.l.
Agente per l'Italia del marchio Festool
Via Galileo Galilei 16
20090 Assago MI
Tel. 0039 02 457851
Fax 0039 02 45785320
marketingit@festool.com
www.festool.it



Giappone

Häfele Japan K.K.
14-17, Kami-Shinano, Totsuka-ku
244-0806 Yokohama
Tel. 0081 45 82 83 111
Fax 0081 45 82 83 110
festool@hafele.co.jp
www.festool.jp



Giordania

Equipment plus sarl
Mkales street 41
Beirut
Tel. 00961 16 92 136
Fax 00961 99 25 993
info@equipment-plus.com
www.equipment-plus.com



Canada

Tooltechnic Systems, LLC
400 N. Enterprise Blvd
Lebanon, IN 46052
Tel. 001 88 83 37 86 00
Fax 001 76 54 83 09 03
sales@festoolcanada.com
www.festoolcanada.com



Kazakistan

Voronin I.V.
Mikrorayon Aksay 3 a, dom 80
050031 Almaty
Tel. 007 727 242 94 55
ritm@ritm.asia
www.ritm.ttd.kz

Festool è di casa, in tutto il mondo



Qatar

Equipment plus sarl
Mkales street 41
Beirut
Tel. 00961 16 92 136
Fax 00961 99 25 993
info@equipment-plus.com
www.equipment-plus.com



Colombia

Ferreteria Al-Diaz
Cra. 50 No. 71C-31
Bogotá, D.C.
Tel. 0057 1 660 0083
Fax 0057 231 4350
gerencia@ferreteriadiaz.com
www.ferreteriadiaz.com



Croazia

ALAGO d.o.o.
Horvati 112
10436 Rakov Potok
Tel. 00385 1 653 93 92
Fax 00385 1 653 93 93
info@alago.hr
www.alago.hr



Lettonia

UAB „TTS Tooltechnic Systems“
Ašigalio g. 6
LT-49142, Kaunas, Lietuva
Tel. 00370 37 308 414
Fax 00370 37 323 848
info@tts-company.lt
www.festool.lv



Libano

Equipment plus sarl
Mkales Street 41
Beirut, Lebanon
Tel. 00961 1 692136
Mobile 00961 71 861234
info@equipment-plus.com
www.equipment-plus.com



Lituania

UAB „Festool LT“
Ašigalio g. 6
LT-49142, Kaunas, Lietuva
Tel. 00370 37 308 414
Fax 00370 37 323 848
info@festool.lt
www.festool.lt



Lussemburgo

Festool Belgium SA/NV
Agent Festool
Rue Colonel Bourgstraat 101
B - 1030 Bruxelles/Brussel
Tel. 0032 2 893 36 36
Fax 0032 2 726 98 81
info-be@festool.com
www.festool.be



Malta

PIOVE HOLDINGS Ltd.
C&C Technik
Profs Carmelo Coliero Street
Handaq Industrial Estate
Handaq
QRM4005 Qormi
Tel. 00356 21 44 67 98
Info@cctechnikmalta.com
www.cctechinikmalta.com



Macedonia

Rosa Doool
st. Jadranska Magistrala 90
1000 Skopje
Tel. 00389 022 602 092
Fax 00389 022 602 093
info@rosa.com.mk
contact@rosa.com.mk
www.rosa.com.mk



Moldavia

UAB „TTS Tooltechnic Systems“
Ašigalio g. 6
LT-49142, Kaunas, Lietuva
Tel. 00370 37 308 414
Fax 00370 37 323 848
info@tts-company.lt
www.tts-company.lt



Nuova Zelanda

Hindin Marquip Ltd.
1012 Great South Road
1061 Penrose - Auckland
Tel. 0064 9 9131661
hamish@hml.co.nz
www.hml.co.nz



Paesi Bassi

Festool Nederland B.V.
Coenecoop 2 G
2741 PG Waddinxveen
Tel. 0031 18 26 21 940
Fax 0031 18 26 21 949
info-nl@festool.com
www.festool.nl



Norvegia

MOTEK AS
Alf Bjerkesvei 22 B
BOX 81 Oekern
0508 Oslo
Tel. 0047 23 05 25 00
Fax 0047 22 64 00 63
odd-arve.rygh@motek.no
www.motek.no



Austria

Festool Österreich GmbH
Schloss Glanegg 2
5082 Grödig
Tel. 0043 (0)810/95 53 14
Fax 0043 (0)810/95 53 12
vertrieb-at@festool.com
www.festool.at



Panama

Formica Distribution Center, S.A.
City of Panama, Panama, street
85, Urb. Ind. Los Angeles
0832-2532 WTC PANAMA
Tel. 00507 260 5503
Fax 00507 260 1440
grettel.amores@bacosa.com
www.renpar.com.py



Paraguay

Renpar S.A.
Juan Leopardi N° 1879 c/ Pedro Peña
2160 San Lorenzo
Tel. 00595 21 51 13 29
Fax 00595 21 51 13 29
nlopes@renpar.com.py
www.formicadistributioncenter.com



Perù

EURO TOOLS MASCHINEN E.I.R.L.
Costa Rica N° 513
J. Hunter, Arequipa
Tel. 0051 54 65 7454 / 0051 54 65 7455
Mob. 958370884 / 997375706
euroimportacion@hotmail.com
eurotoolsmaschinen@hotmail.com
www.euro-importacion.com



Polonia

Festool Polska Sp. z o.o.
Sokotów, ul. Sokotowska 47a
05-806 Komorów
Tel. 0048 22 122 74 00
Fax 0048 22 122 74 01
info-pl@festool.com
www.festool.pl



Portogallo

Tooltechnic Systems Unipessoal, Lda
Zona Industrial Pau Queimado
E.N. 5, Armazém 25
2870-500 Montijo
Tel. 0034 93 264 30 30
Fax 0034 93 264 30 31
info-pt@festool.com
www.festool.pt



Romania

Tooltechnic System Kft.
Lakatos út 40.
1184 Budapest
Tel. 0036 12 97 13 50
Fax 0036 12 97 13 59
info@festool.hu
www.festool.ro



Russia

TTS Tooltechnic Systems 000
Russia, Moscow region
Noginsk district, 142400 Noginsk,
Noginsk-Technopark area, 13
Tel. 007 49 57 75 83 54
Fax 007 49 56 41 23 72
info@festool.ru
www.festool.ru



Arabia Saudita

Equipment plus sarl
Mkales street 41
Beirut
Libanon
Tel. 00961 1 692136
bejjanizad@equipment-plus.com
www.equipment-plus.com



Svezia

Festool Sverige AB
Stenåldersgatan 3
213 76 Malmö
Tel. 0046 40 670 10 00
info-se@festool.com
www.festool.se



Svizzera

Festool Schweiz AG
Moosmattstr. 24
8953 Dietikon
Tel. 0041 44 744 27 27
Fax 0041 44 744 27 28
info-ch@festool.com
www.festool.ch



Serbia

MAKSAL LINE D.O.O.
Pavla Pavlovića 11
office: Radojke Lakić 6
11000 BEOGRAD
Mob. 00381 64 127 7581
Tel. 00381 11 407 8421
Fax 00381 11 2412 266
maksal.bg@gmail.com
www.maksal-line.rs



Singapore

Hiap Huat Chemicals & Industrials Co.
19 Tanjong Penjuru
609021 Singapore
Tel.: 0065 67 45 4111
Fax: 0065 67 46 29 77
chem@hiaphuat.com.sg
www.hiaphuat.com.sg



Slovacchia

Festool CZ s.r.o.
Chelčického 1932
CZ - 470 37 Česká Lípa
Tel. 00420 48 16 45 162
festool.info@festool.com
www.festool.cz



Slovenia

MAJO D.O.O.
Goričica pri Ihanu 2
1230 Domžale
Tel. 00386-17 248 216
Fax 00386-17 241 107
majo.doo@siol.net
www.majo.si



Spagna

Festool Spain, S.L.U.
Parque Empresarial Cityparc - Edificio Lisboa.
Carretera de L'Hospitalet 147-149
CP 08940 Cornellà de Llobregat
Tel. 0034 93 264 30 30
Fax 0034 93 396 95 27
info-es@festool.com
www.festool.es



Sudafrica

Vermont Sales (Pty) Ltd
192 Tsessebe Crescent,
Corporate Park South, Old Pretoria Road,
Randjespark, Midrand, South Africa
PO Box 264, Halfway House, 1685
Tel. 0027 (0)11 314 7711
Fax 0027 (0) 866 88 66 33
orders@vermontsales.co.za
www.festool-powertools.co.za



Corea del Sud

Festool Korea Ltd.
501-2ho, 67, Malgeunnae-gil, Uiwang-si,
Gyeonggi-do, 16071,
Republic of Korea
Tel. 0082 02 6002 6740
Fax 0082 02 6022 6799
Info-kr@festool.com



Taiwan

Bestor Trading Corp.
No.12, Chung-Yang Lane
Kuang-Fu Village Shetou
Hsiang Chang-Hua Hsien
Tel. 00886 48 72 66 97
Fax 00886 48 72 52 09
bestor.steven@msa.hinet.net
www.bestor.com.tw



Thailandia

Häfele (Thailand) Ltd.
57 Soi Sukhumvit 64
Bangjak Prakhonong
10260 Bangkok
Tel. 0066 27 41 71 71
Fax 0066 27 41 72 72
festool@hafele.co.th
www.hafele.com/th/en



Repubblica Ceca

Festool CZ s.r.o.
Chelčického 1932
CZ - 470 37 Česká Lípa
Tel. 00420 48 16 45 162
festool.info@festool.com
www.festool.cz



Turchia

www.festool.com.tr



Ucraina

UAB „TTS Tooltechnic Systems“
Ašigalio g. 6
LT-49142, Kaunas, Lietuva
Tel. 00370 37 308 414
Fax 00370 37 323 848
info@tts-company.lt
www.festool.ua



Ungheria

Tooltechnic System Kft.
Lakatos út 40.
1184 Budapest
Tel. 0036 12 97 13 50
Fax 0036 12 97 13 59
info@festool.hu
www.festool.hu



Uruguay

Luganer S.A.
Martín C. Martínez 2126
Montevideo 11800
Tel. 00598 24 090 100
centroventas@luganer.com.uy
www.luganer.com.uy



USA

Tooltechnic Systems, LLC
400 N. Enterprise Blvd
Lebanon, IN 46052
Tel. 001 88 83 37 86 00
Fax 001 76 54 83 09 03
sales@festoolusa.com
www.festoolusa.com



Venezuela

Materiales Manzanillo c. a
Juan Baustista arismendi
001 Porlamar. Isla de Margarita
Tel. 0058 295 2744 601
Fax 0058 295 2744 783
Jou37@hotmail.com



Emirati Arabi Uniti

POLIMAR
Unit D-8 Sharjah Furniture Complex
Al Wahda Street
P.O. Box 433 Sharjah
Tel. 00971 65 33 41 47
Fax 00971 65 33 00 09
polimar@emirates.net.ae
www.polimar.com



Bielorussia

UAB „TTS Tooltechnic Systems“
Ašigalio g. 6
LT-49142, Kaunas, Lietuva
Tel. 00370 37 308 414
Fax 00370 37 323 848
info@tts-company.lt
www.festool.by



Cipro

K and S Industrial Supplies Ltd.
31, Vasilissis Frederikis street
P.O. Box 27147
1642 - Nicosia
Tel. 00357 22 67 46 64
Fax 00357 22 67 22 40
seraphim@cytanet.com.cy
www.festool.com

FESTOOL

Festool GmbH

Wertstrasse 20
D-73240 Wendlingen

Rappresentata da:

Festool Italia S.r.l.

Agente per l'Italia del marchio Festool

Via Galileo Galilei 16
20090 Assago MI
Tel. +39 02 457851
Fax +39 02 45785320
E-Mail: marketingit@festool.com

Centro assistenza Festool:

Festool Italia S.r.l.

Via Galileo Galilei 16
20090 Assago MI
Tel. +39 02 45785363
Fax +39 02 45785211
E-Mail: assistenza@festool.com

www.festool.it

Cod. prodotto 067 255 IT/it



Catalogo generale Festool 2018

Versione: 01/2018, sostituisce tutti i cataloghi precedenti.

Con riserva di modifiche e di errori. Tutte le immagini sono indicative e non vincolanti.
Prezzi consigliati dal produttore, non vincolanti. Prezzi validi a partire da 01/01/2018.
I prezzi del rivenditore potrebbero subire variazioni.

Caratteristiche del prodotto



Funzione antistatica
Aspiratori e utensili con funzione antistatica per eliminare le scosse durante il lavoro



Luce radente LED
Luce a LED per appoggio semplice e preciso sulla traccia.



Laser a doppia linea
Due linee del laser per seguire la linea di tracciatura in modo preciso da destra o da sinistra.



Disinserimento della coppia
Una tecnica intelligente per disporre della forza di avvitamento ottimale per ogni materiale



Seghetto con guida di precisione
Ganasce in metallo duro antiusura per guidare la lama del seghetto direttamente al di sopra del punto di taglio. Per risultati precisi nella lavorazione.



AUTOCLEAN
Pulizia automatica del filtro primario AUTOCLEAN a scadenze liberamente impostabili.



FlowDetect
Tutela della salute: il controllo del flusso volumetrico monitora la velocità minima dell'aria di 20 m/sec e avverte qualora tale valore sia inferiore.



Tagliante a spirale
La testa di piallatura ad un tagliante offre vantaggi decisivi: non è necessario regolare l'orbita dopo la sostituzione della lama e taglio in trazione per un'elevata qualità superficiale



Elettronica
numero di giri regolabile per una lavorazione adeguata al materiale



Elettronica MMC
Lavorazione in base al tipo di materiale: elettronica di potenza «Multi Material Control» con numero di giri costante e regolabile, e controllo della temperatura.



Elettronica MMC digitale
elettronica di potenza controllata da processore «Multi Material Control» con numero di giri regolabile e costante e monitoraggio della temperatura per una lavorazione adatta ai diversi materiali.



PoliStick
chiusura rapida per fissare feltro lucidante, spugna lucidante o pelo d'agnello - per una maggiore convenienza



Sistema IAS 3
Il sistema di tubazioni svolge le funzioni di alimentazione di aria compressa, di aspirazione e di scarico dell'aria.



IAS 3 light
Aspirazione, aria compressa con convogliamento all'esterno dell'aria di scarico.



IAS 3-SD
Per il collegamento diretto di una levigatrice pneumatica Festool ad un tubo pneumatico (senza aspirazione).



Sistema IAS 2
Riunisce tre funzioni in un solo tubo: alimentazione di aria compressa, recupero dell'aria di scarico e aspirazione della polvere.



Tubo flessibile di aspirazione liscio
Con materiale esterno liscio per uno scorrimento perfetto sulle superfici.



Attacco di serie
Attacco di serie per aspiratori.



EC-TEC
Il motore EC-TEC garantisce un'eccezionale erogazione della potenza con il minimo consumo di energia.



StickFix
Principio di attacco rapido per il fissaggio di abrasivi - che non devono essere incollati né bloccati - per una maggiore convenienza.



Piastra di levigatura MPE
piastre di levigatura e platorelli realizzati con materiale antiusura per una maggiore durata



Litio (Li)
Dotazione con batteria al litio ad alte prestazioni.



Principio Jetstream
Meno polvere, meno calore, meno intasamento - grazie al sistema a 9 fori. Fino al 30% di durata in più.



Principio MULTI-JETSTREAM 2
Levigatura con trasporto della polvere integrato. Grazie al principio brevettato MULTI-JETSTREAM 2.



SDS-plus
Attacco per un cambio rapido dell'utensile.



Batteria AIRSTREAM
Rapido reimpiego delle batterie grazie alla tecnologia AIRSTREAM (raffreddamento per carica veloce) e potenza di carica notevolmente maggiore.



High torque
Utensile con coppia elevata.



Protector
Protegge il platorello e il pezzo trattato durante le operazioni vicino al margine.



Arresto percussione
Permette di disinnescare manualmente la percussione a martello durante le operazioni di foratura del legno o di materiali fragili.



Controllo elettronico
Il controllo elettronico della temperatura avvolgimenti protegge dai danni al motore.



Paraschegge
Il paraschegge brevettato per tagli senza strappi da entrambi i lati



Frizione di sicurezza
La frizione meccanica svolge una funzione di protezione in caso di improvviso bloccaggio o incagliamento dell'attrezzo.



Funzione Start/Stop
Modalità AUTO anche senza attivazione dell'interruttore principale.



Sistema di guida
sistema di guida brevettato per garantire una guida sicura di seghe e fresatrici



Binari di taglio
Il sistema di taglio-troncatura che unisce saldamente macchina e binario di troncatura per tagli ripetuti precisi negli angoli.



adattatore ErgoFix
Per l'attacco di un miscelatore M14.



Freno rapido
Per lavorazioni sicure nella piallatura, nel taglio e nella fresatura.



FastFix
Facilita il cambio degli utensili di fresatura, taglio, piallatura, levigatura, foratura e di avvitatura.



Limitazione della corrente d'avviamento
Avvio senza problemi con fusibili domestici.



plug it
cavo elettrico rimovibile e intercambiabile, con attacco di sicurezza per collegamento rapido



CLEANTEC Aspirazione polvere
attacco di serie (27/36/50 mm) per l'aspirazione della polvere: protezione dell'uomo e dell'ambiente



Sistema di collegamento CLEANTEC
Chiusura a baionetta integrata come elemento di giunzione tra aspiratore e utensile.



Protezione elettronica da sovraccarico
Protezione del motore in caso di bloccaggio dell'utensile.



VibrationsStop
bilanciatura VS brevettata per un funzionamento ottimale senza vibrazioni durante la levigatura a salvaguardia della salute



Scanalatura nel piano di taglio
un morsetto con bloccaggio a leva garantisce un fissaggio sicuro, nonché una protezione contro gli spostamenti improvvisi del pezzo in lavorazione



Freno graduale di sicurezza elettrodinamico
La catena della sega si ferma immediatamente del regolatore del numero di giri.



Turbo-aspirazione
La turbo-aspirazione garantisce un'aria pulita e senza polvere e una libera visuale durante la lavorazione.



Interfaccia Bluetooth
Utilizzo di terminali mobili tramite standard Bluetooth.



Funzione viva voce telefono
Colloquio telefonico (in voltduplex) tramite feedback



Collegamento USB
Per caricare apparecchi esterni.



DAB+
Riproduzione con standard DAB+



Destorso/sinistrorso
Per avvitare e svitare te viti.



Consiglio:

Conoscete già myFestool?

Nella vostra area online personale trovate tutte le informazioni più importanti relative ai vostri prodotti Festool.

www.festool.it/myfestool

Chiave di identificazione del prodotto

Tipo di prodotto	Classe di prestazione	Tipo di equipaggiamento	Confezionato in Systainer	altra dotazione	
RO	150	FEQ	Plus	/	Set
	∅ platorello, volume serbatoio, ecc.	F Cambio dell'utensile E Elettronica B Freno rapido CE CENTROTEC Q plug it SG Alloggiamento per tubo d'aspirazione EW Utensile elettrico DW Utensile pneumatico LE Versione pneumatica	con Systainer		ricchi accessori compresi nella dotazione

Confezione SB Gli accessori sono reperibili sul mercato