

DEWALT®



UTENSILI E ACCESSORI

EDIZIONE 2018

www.DEWALT.com

GUARANTEED TOUGH®

DEWALT®

30 anni di esperienza

nel campo della ingegnerizzazione di prodotto presso il nostro Centro di Sviluppo di Idstein, Germania.

50 anni di innovazione

nella progettazione e nella produzione di soluzioni per foratura nell'edilizia presso il nostro stabilimento produttivo a Bulchberg, Germania

- **Software di simulazione sviluppati in collaborazione con le migliori aziende del settore automotive**
- **Strumentazioni test altamente innovative**
- **Accessori per foratura di ultima generazione**
- **Premiati per il design**

Progettazione e produzione integrata permettono a DEWALT di offrire delle soluzioni per la foratura che soddisfano pienamente le più sofisticate esigenze degli utilizzatori professionisti



LISTINO PREZZI AL PUBBLICO

XR 100+ - La più AVANZATA piattaforma cordless al mondo	Pag. 4
PERFORM & PROTECT	Pag. 6
POLITICA DI GARANZIA	Pag. 8
SERVIZIO ASSISTENZA	Pag. 9
RETE ASSISTENZA	Pag. 11
EVENTI E SPONSORIZZAZIONI	Pag. 12
TRAINING	Pag. 13
LISTINO PREZZI ELETTROUTENSILI	
Utensili a batteria XR LITIO - Piattaforma FLEXVOLT 54V	Pag. 16
Utensili a batteria XR LITIO - Piattaforma 18V	Pag. 19
Utensili a batteria XR LITIO - Piattaforma 10.8V	Pag. 28
Utensili a batteria LITIO - Piattaforma 7.2V	Pag. 29
BATTERIE E CARICABATTERIE	Pag. 29
Utensili da giardino XR LITIO - Piattaforma FLEXVOLT 54V	Pag. 30
Utensili da giardino XR LITIO - Piattaforma 18V	Pag. 31
STRUMENTI LASER DA CANTIERE	Pag. 33
• Misuratori laser / Laser a punti / Tracciatori laser	Pag. 33
• Tracciatori laser raggio rosso / verde - Piattaforma XR 10.8V	Pag. 34
• Livelle laser rotanti raggio rosso / verde - Piattaforma XR 18V / Livelli ottici	Pag. 35
TRAPANI E AVVITATORI A FILO	Pag. 37
• Avvitatori / Avvitatori ad impulsi / Trapani rotativi	Pag. 37
• Trapani ad angolo / Trapani a supporto magnetico / Miscelatori / Trapani a percussione	Pag. 38
• Trapano a percussione / Carotatore a secco	Pag. 39
CAROTATRICI E TAGLIO DIAMANTATO	Pag. 40
• Carotatrici a secco / Carotatrici a secco-umido / Taglierine per piastrelle	Pag. 40
TASSELLATORI E MARTELLI ELETTRONEUMATICI	Pag. 41
• Tassellatori / Scalpellatori SDS Plus	Pag. 41
• Martelli demo-perforatori SDS Max	Pag. 42
• Martelli demolitori SDS-MAX / Esagonali	Pag. 43
SMERIGLIATRICI	Pag. 44
• Smerigliatrici angolari piccole 115-125mm	Pag. 44
• Smerigliatrici angolari medie 150-180 / grandi 230mm	Pag. 45
• Lucidatrici / Smerigliatrici diritte / Troncatrici per metalli / Affilatrici a mola e nastro	Pag. 46
PISTOLE TERMICHE	Pag. 47
MULTIFUNZIONE AD OSCILLAZIONE	Pag. 47
SEGHE E SEGHETTI	Pag. 47
• Seghe circolari / Seghe ad affondamento	Pag. 47
• Seghe universali / Seghe Alligator® / Seghetti alternativi	Pag. 48
MACCHINE PORTATILI PER IL LEGNO	Pag. 49
• Levigatrici orbitali / Levigatrici roto-orbitali / Levigatrici a nastro	Pag. 49
• Pialletti	Pag. 50
• Elettrorefilatore / Elettrofresatrici / Elettrofresatrici per linguette	Pag. 51
TRONCATRICI	Pag. 54
• Troncatrici radiali	Pag. 54
• Troncatrici con pianetto superiore / Troncatrici radiali con pianetto superiore	Pag. 55
• Seghe combinate TGS	Pag. 58
MACCHINE STAZIONARIE	Pag. 59
• Squadratrici radiali / Seghe a banco	Pag. 59
• Seghe a nastro / Piale stazionarie	Pag. 60
ASPIRATORI	Pag. 61
CHIODATRICI E GROPPINATRICI PNEUMATICHE	Pag. 64
• Chiodatrici / Groppinatrici / Cucitrici	Pag. 64
• Utensile 2 in 1 groppinatrice/cucitrice	Pag. 65
COMPRESSORI	Pag. 65
CHIODATRICE A GAS	Pag. 65
SISTEMA PORTA UTENSILI	Pag. 66
• Tough System	Pag. 66
• T-Stak	Pag. 67
• Soft Bag	Pag. 69
• Cavalletti	Pag. 69

ACCESSORI SPECIFICI PER ELETTROUTENSILI

• Accessori per tassellatori SDS-Plus	Pag. 19
• Accessori per tassellatori SDS-Plus	Pag. 27
• Accessori per avvitatori per cartongesso	Pag. 27
• Accessori per pistola al silicone	Pag. 27
• Accessori per pialletto a batteria	Pag. 27
• Accessori per aspiratori	Pag. 28
• Accessori Bluetooth	Pag. 28
• Accessori utensili da giardino	Pag. 32
• Accessori per strumentazioni laser	Pag. 36
• Accessori per trapani e avvitatori a filo	Pag. 39
• Supporto per tagliapiastrelle	Pag. 40
• Supporti e accessori per carotatrici	Pag. 40
• Accessori per tassellatori SDS-Plus	Pag. 42
• Accessori per martelli elettropneumatici	Pag. 44
• Accessori per smerigliatrici angolari	Pag. 46
• Accessori per seghe circolari e ad affondamento	Pag. 48
• Accessori per seghetti alternativi	Pag. 49
• Accessori per levigatrici	Pag. 50
• Accessori per pialletti	Pag. 50
• Accessori per elettrofresatrici ed elettrorefilatori	Pag. 52
• Accessori per troncatrici	Pag. 56
• Accessori per seghe combinate	Pag. 58
• Accessori per seghe a banco	Pag. 60
• Accessori per piale stazionarie	Pag. 61
• Accessori per aspiratori	Pag. 62
• Accessori per Tough System	Pag. 67

LISTINO PREZZI ACCESSORI

• Foratura nella muratura	Pag. 73
• Sistema SDS-Plus	Pag. 74
• Fruste per miscelazione	Pag. 77
• Gamma XLR	Pag. 78
• Sistema SDS-Max	Pag. 80
• Mandrini	Pag. 83
• Adattatori per mandrini	Pag. 83
• Foratura nel metallo	Pag. 84
• Sistema completo "Flip&Drive"	Pag. 87
• Foratura nel legno	Pag. 88
• Punta multimaterial	Pag. 90
• Seghe a tazza Bi-Metal EXTREME 2 a taglio profondo	Pag. 90
• Seghe a tazza in TCT per metalli	Pag. 91
• Mandrini per seghe a tazza Bi-Metal EXTREME 2	Pag. 91
• Seghe a tazza al carburo	Pag. 92
• Mandrini per Seghe a tazza al carburo	Pag. 92
• Punte per ceramica	Pag. 92
• Accessori per avvitatori	Pag. 93
• LAME CIRCOLARI	Pag. 96
• Lame per LEGNO CONSTRUCTION / EDILIZIA	Pag. 96
• Lame per LEGNO WOODWORKING	Pag. 97
• Lame per LEGNO EXTREME	Pag. 98
• Lame per FIBROCEMENTO	Pag. 98
• Lame per METALLI	Pag. 99
• Lame per seghetto alternativo	Pag. 100
• Lame per sega universale	Pag. 102
• Lame per sega Alligator®	Pag. 104
• Lame per sega a nastro	Pag. 104
• Lame per pialletti	Pag. 104
• Lame per sega a nastro a batteria	Pag. 104
• Accessori per utensili XR FLEXVOLT	Pag. 105
• Accessori per multifunzione ad oscillazione	Pag. 106
• Frese per elettrofresatrici	Pag. 108
• Abrasivi per lavorazione legno	Pag. 108
• Lame e accessori per elettrofresatrici per linguette	Pag. 112
• Lavorazione del metallo	Pag. 112
• Accessori per smerigliatura	Pag. 113
• Dischi abrasivi per smerigliatrici	Pag. 114
• Dischi diamantati	Pag. 115
• Sistemi di carotaggio	Pag. 116
• Groppini / Punti metallici	Pag. 118
• Chiodi a bobina / Chiodi in stecca	Pag. 119
• Programma Masterbox	Pag. 120

SPAZZOLE ELETTROUTENSILI DeWALT

• Spazzole elettroutensili	Pag. 127
----------------------------	----------

ALFANUMERICO

Pag. 128

DeWALT®



DEWALT

DEWALT

XR

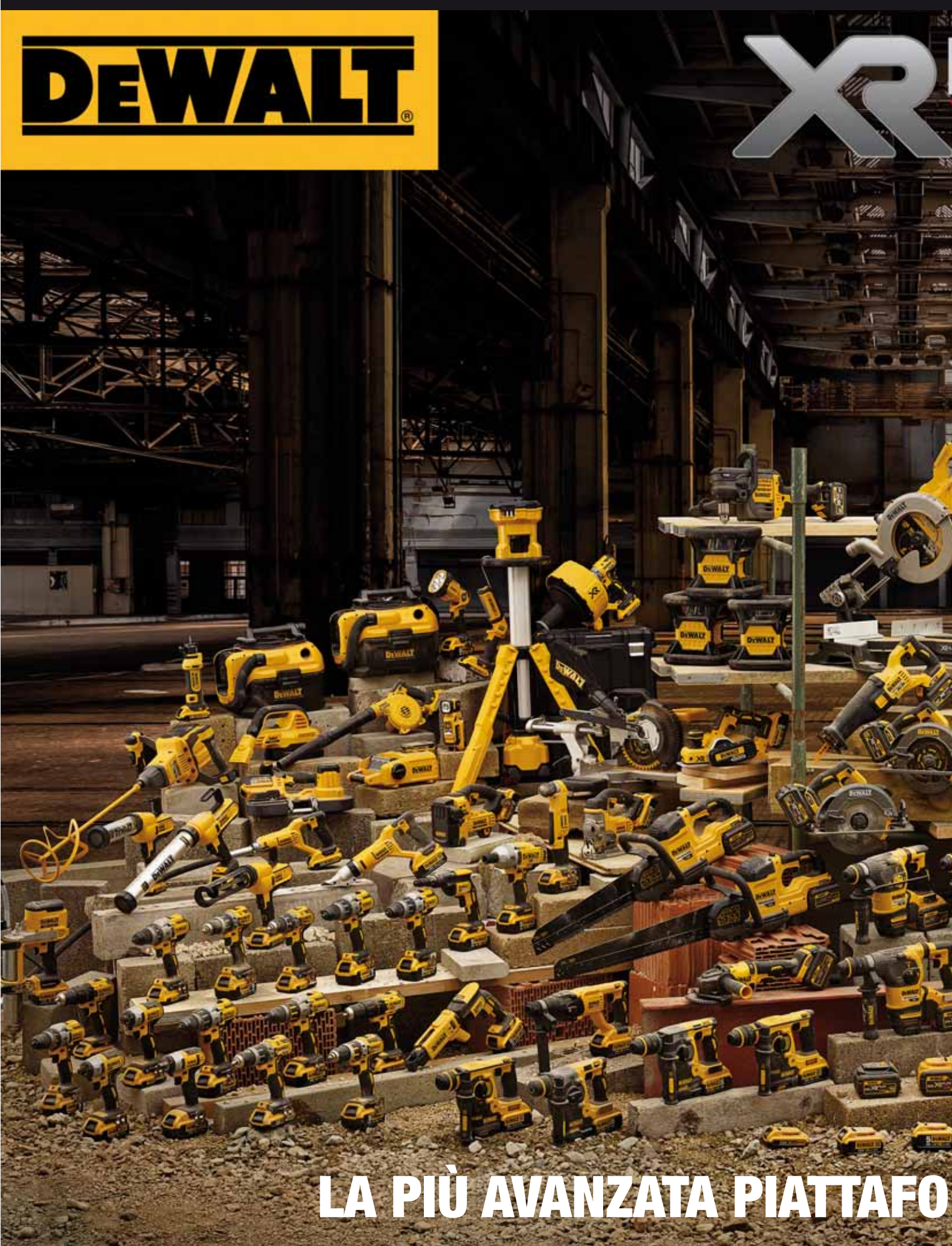

LA PIÙ AVANZATA PIATTAFORMA

GUARANTEED TOUGH.™

**FLEX
VOLT.™**

XR®

100+
PRODUCTS
OUR
FASTEST GROWING
SYSTEM



RMA CORDLESS AL MONDO

PERFORM PROTECT™

Dal 2007 DEWALT si impegna nello studio, progettazione e produzione di prodotti con i più avanzati sistemi di sicurezza nel mondo degli elettrotensili professionali legati all'edilizia. Nasce così il sistema Perform & Protect che comprende i prodotti DEWALT che rispettano al meglio i punti chiave legati alla sicurezza: **Vibrazioni, Controllo, Polveri.**

VIBRAZIONI

L'esposizione alle vibrazioni del sistema mano-braccio può causare una serie di problemi riconosciuti tra le malattie professionali. Tra questi la sindrome della mano bianca o quella del tunnel carpale.

D25763K

Martello demo-perforatore SDS Max - 10Kg

- Riduzione delle vibrazioni del 50% rispetto a modelli senza sistemi antivibranti
- Vibrazioni triassiali (8.0 m/s²)
- Impugnatura laterale con cuscinetti antivibranti
- Impugnatura posteriore flottante



Un prodotto che riporta il logo Perform & Protect garantisce che il livello di vibrazioni triassiali sia ridotto al minimo permettendo all'operatore un tempo di utilizzo elevato senza ridurre le prestazioni della macchina.

DCH274

Tassellatore SDS Plus a batteria
18V XR Litio 5.0Ah BRUSHLESS

- Le più basse vibrazioni nella sua classe (6.6 m/s²)
- Impugnatura posteriore flottante
- Impugnatura laterale antivibrante

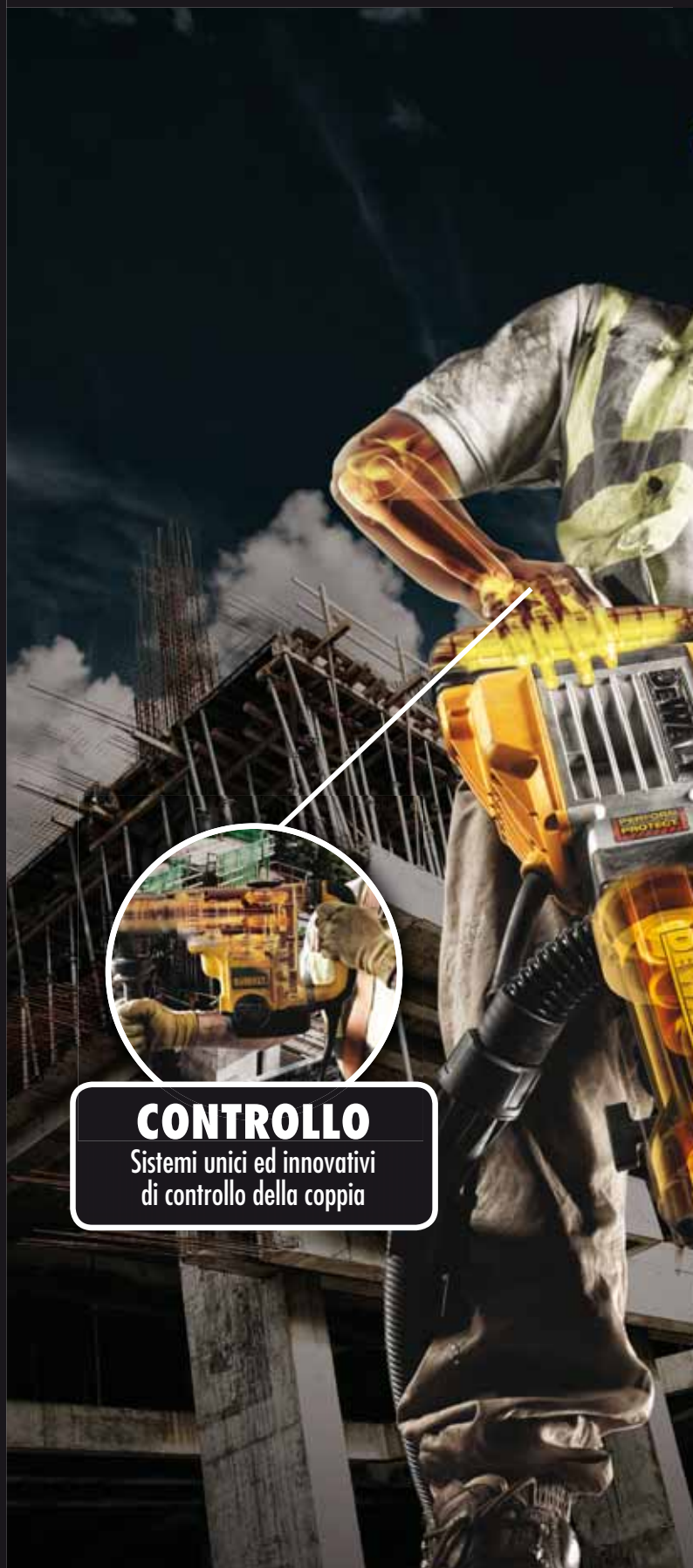

CONTROLLO

Sistemi unici ed innovativi di controllo della coppia

XLR®

LA NUOVA GAMMA
XLR® ALLARGATA...

DEWALT propone una gamma di punte SDS Max e SDS Plus con design della testa a 4 taglienti unita alla spirale di scarico a 4 canali: oltre ad una maggiore durata si ottengono minori vibrazioni durante la foratura nel cemento.



CONTROLLO



Durante la foratura o il taglio può accadere che il prodotto si incastri provocando un contraccolpo. Questo può causare incidenti per l'operatore anche gravi. Un prodotto che riporta il logo Perform & Protect è dotato di sistemi di sicurezza quali la frizione meccanica e/o elettronica in grado di fermare il prodotto in caso di blocco accidentale nel materiale.

DWE4257

Frizione elettro-meccanica anti "Kick Back" che garantisce un maggior controllo e protezione in caso di blocco del disco durante il taglio



POLVERI

DWE46150

- Cuffia di aspirazione per la levigatura di superfici in cemento con tazze diamantate



L'inalazione di polveri sottili può causare una serie di problemi riconosciuti tra le malattie professionali. Ricordiamo la silicosi ed altri disturbi polmonari cronici. Le polveri inoltre sono causa istantanea di irritazioni delle vie respiratorie. Un prodotto che riporta il logo Perform & Protect è garanzia anche della capacità di riduzione delle polveri nel luogo di lavoro rendendolo al tempo stesso più sicuro e pulito.

* Comparazione vibrazioni tra D25501 e D25601



POLVERI

Leader in soluzioni per l'aspirazione delle polveri



VIBRAZIONI

Sistemi efficaci che riducono le vibrazioni fino al 50%*



LA MIGLIOR GARANZIA PER IL PROFESSIONISTA

DEWALT garantisce non solo il prodotto, ma garantisce il Tuo acquisto.

Se il tuo prodotto dovesse presentare dei difetti di costruzione o assemblaggio entro 12 mesi dall'acquisto, DEWALT garantisce la sostituzione delle parti danneggiate e a discrezione la sostituzione del prodotto (la sostituzione delle parti soggette a usura quali spazzole, o-ring, lubrificanti, è esclusa dalla garanzia).

Tale garanzia potrà essere estesa fino a 3 anni previa registrazione sul sito www.dewalt.it/3 entro 4 settimane dalla data di acquisto.

Per richiedere la garanzia, rivolgiti al tuo rivenditore o cerca il centro assistenza autorizzato più vicino, oppure contatta l'ufficio Service DEWALT all'indirizzo indicato nel manuale.

L'elenco dei centri assistenza autorizzati DEWALT è disponibile sul sito www.2helpU.com.



Per maggiori dettagli sui termini e condizioni della politica di garanzia DEWALT visita il sito www.dewalt.it/3.

<http://mydewalt.dewalt.it/3/>

Controllare qui per verificare se il prodotto è idonea per 3 anni di garanzia

VAI



Contatta l'Assistenza DEWALT



www.2helpu.com

In soli 3 click tutti i dati del tuo utensile DEWALT



DATI SEMPRE DISPONIBILI E AGGIORNATI (24 ore su 24, 7 giorni su 7)

- Scrivi la tua domanda e trova l'articolo che meglio risponde alla tua esigenza
- Trova il Centro Assistenza più vicino a te
- Disegni ed Esplosi sempre disponibili per tutti gli Utensili DEWALT
- Informazioni sui Ricambi
- Possibilità di consultare e scaricare i Manuali di Istruzione
- Politica di Garanzia



Fotografa questo QR per avere una breve dimostrazione dell'esperienza sul sito www.2helpu.com



Email service.italia@dewalt.com

Risposta ad ogni richiesta garantita entro 12 ore!

Ogni richiesta è inoltrata alla persona più competente per darti risposte complete e rapide



Numero Verde: 800-014353

Un team di persone competenti a vostra disposizione

- Orari Ufficio Assistenza: 8.30 - 12.30 / 13.30 - 17.30 dal lunedì al venerdì



Live Chat

Puoi dialogare in tempo reale con un Consulente Tecnico DEWALT

- Orari Ufficio Assistenza: 8.30 - 12.30 / 13.30 - 17.30 dal lunedì al venerdì



SERVIZIO DI RIPARAZIONE RAPIDO



E TORNI SUBITO IN PISTA

www.DEWALT.it **ROBUSTEZZA GARANTITA.**



SERVIZIO RIPARAZIONE IN 96 ORE



+ SEMPLICE
+ VELOCE
+ ESCLUSIVO

DeWALT da sempre ritiene il servizio Post Vendita fondamentale per lavorare nel mercato professionale. Il nuovo Servizio PIT STOP è stato sviluppato per offrire all'Utilizzatore Professionale un servizio celere e di eccellenza dedicato alle riparazioni in garanzia e non.

Una rete di Centri Assistenza Formati e Certificati sarà a vostra disposizione per offrire un servizio assistenza a 5 Stelle.

CENTRI ASSISTENZA 5 STELLE QUALIFICATI

PREVENTIVO IN 24 ORE!

GARANZIA DI 90 GIORNI SU TUTTE LE RIPARAZIONI

NESSUN COSTO DI TRASPORTO

CONDIZIONI CHIARE PREZZI TRASPARENTI

EXTRA SCONTO SU KIT DI MANUTENZIONE

* Il Servizio PIT STOP è disponibile presso i nostri migliori rivenditori

DEWALT SERVICE LASER

Per l'assistenza sulla strumentazione laser contattaci direttamente all'indirizzo service.italia@sbdinc.com segnalando il servizio richiesto (riparazione o calibrazione)

CONCESSIONARI E CENTRI ASSISTENZA 5 STARS



www.2helpu.com

PIEMONTE

B.D. SERVICE

10155 TORINO (TO)
C.SO VERCELLI, 276
TEL 011-2463344 - FAX 011-267722
bdservice.to@gmail.com
www.bdserviceutensilielettrici.com

LIGURIA

D.S. PROFESSIONALE SERVICE

16129 GENOVA (GE)
VIA F. APRILE, 16/R
TEL 010-566270 - FAX 010-585825
info.dsprofes@gmail.com
www.dsprofessionalservice.it

LOMBARDIA

JET SERVICE

20035 LISSONE (MB)
VIA CAPPUCINA, 50 A/B
TEL 039-2454509 - FAX 039-2452433
jetservice1@virgilio.it
www.jetserviceitalia.com

VENETO

DATEx

35027 NOVENTA PADOVANA (PD)
V.LE DELLA NAVIGAZIONE INTERNA, 85/A
TEL 049-8071990 - FAX 049-8071903
info@datexpadova.it
www.datexpadova.it

S.A.E.

31100 TREVISO (TV)
VIA POSTUMIA, 26
TEL 0422-460443 - FAX 0422-460316
info@saetreviso.it
www.saetreviso.it

ELETTROMECCANICA BRAGA

37012 BUSSOLENGO (VR)
VIA 2 GIUGNO, 18 - ZI Loc. Festara
TEL 045-6717786 - FAX 045-6718789
elettro.braga@tiscali.it

TOSCANA

ELETTROMECCANICA CRESCIOLI

50135 FIRENZE (FI)
VIA DELLA RONDINELLA, 57
TEL 055-611580 - FAX 055-607963
info@crescioli.it
www.elettromeccanicacrescioli.it

ELETTROSERVICE DI CUCINI

53036 POGGIBONSI (SI)
P.ZZALE EMILIA ROMAGNA, 1 - Z.I. LOC. FOSCI
TEL 0577-982544 - FAX 0577-982517
info@elettroservicesnc.it
www.elettroservicesnc.it

UMBRIA

ELETTROMECCANICA MASCIOLINI

06083 OSPEDALICCHIO DI BASTIA UMBRA (PG)
VIALE EUROPA, 7
TEL 075-8011505 - FAX 075-8011411
info@masciolini.it
www.masciolini.it

MARCHE

ELETTROTECNICA AV.EL.

60015 FALCONARA MARITTIMA (AN)
VIA DEL LAVORO, 6
TEL 071-913649 - FAX 071-9176250
info@eletrotecnicaavel.it
www.eletrotecnicaavel.it

ELETTROMECCANICA 2C

63039 SAN BENEDETTO DEL TRONTO
VIA SILVIO PELLICO, 198
TEL 0735-82982 - FAX 0735-789201
elettro2c@libero.it
www.elettromeccanica2c.com

ABRUZZO

NAZZARO SERVICE SRL

66020 SAN GIOVANNI TEATINO (CH)
TRAVERSA DI VIA CARAVAGGIO, 10
TEL 085-4465161 - FAX 085-4407700
info@nazzaroservice.it
www.nazzaroservice.it

LAZIO

BC CENTRO ASSISTENZA

00131 ROMA (RM)
VIA OTTAVIANO CONTE DI PALOMBARA, 24
TEL 06-4190804 - FAX 06-4190804
bccentroassistenza@libero.it

CAMPANIA

SE.M.I.

80142 NAPOLI (NA)
C.SO NOVARA, 53-55-57
TEL 081-5538751 - FAX 081-5536604
semisrlprofessional@hotmail.it
www.semisrlprofessional.it

PUGLIA

UT.EL SERVICE

70122 BARI (BA)
P.ZZA GARIBALDI, 21/A
TEL 080-9752336 - FAX 080-5247021
info@utelSERVICE.it
www.utelSERVICE.com

G.T.C. ASSISTENZE TECNICHE

74100 TARANTO (TA)
VIA DEI FABBRI, 5/7
TEL 099-4775144 - FAX 099-4775144
gtc-assistenze@libero.it
www.gtcSERVICE.it

CALABRIA

RI.UT.EL.

89047 ROCCELLA JONICA (RC)
VIA CAPPELLERI, 8
TEL 0964-85084 - FAX 0964-85084
riutel@riutel.it
www.riutel.it

SARDEGNA

C.A.M.EL.

07100 SASSARI (SS)
LOC. PREDDA NIEDDA NORD STR. 6 N. 19
TEL 079-262113 - FAX 079-2676450
camelbd@tin.it
www.camelservice.it

SPONSORIZZAZIONI



MotoGP - Team Monster Yamaha Tech3

DeWALT, marchio leader nel settore degli elettrodomestici professionali, N. 1 assoluto negli USA ed in grande crescita nel mercato europeo, ha da sempre cercato di abbinare il suo nome al mondo dello sport ed ai valori da esso rappresentati. Dal 2009 è FORNITORE UFFICIALE di elettrodomestici e accessori per la società **MotoGP** per il montaggio e l'allestimento delle strutture all'interno dei circuiti.

DeWALT è inoltre SPONSOR UFFICIALE del Team MotoGP **Monster Yamaha Tech3**. Il marchio è visibile sulle moto del team, sulla tuta del pilota, all'interno dei box e sui truck; inoltre fornisce tutti gli elettrodomestici utilizzati nel garage del Team.

Così come nel motociclismo il miglior pilota ha bisogno del mezzo migliore per raggiungere importanti traguardi, così l'utilizzatore professionista ha bisogno del migliore elettrodomestico per svolgere al meglio il proprio lavoro!



FC Barcelona

DeWALT è anche partner del gigante di calcio **FC BARCELONA**. Richiamando il famoso slogan del **FC BARCELONA** "più che un club", DeWALT promette ai tifosi di calcio di tutto il mondo "più che una partnership", esibendo il marchio durante le partite e regalando agli appassionati esperienze senza-prezzo. L'accordo consente a DeWALT di lavorare su articoli promozionali in co-branding e campagne con l'**FC BARCELONA**, garantendosi dai biglietti per le partite, a merchandise firmato e incontri con i giocatori, esperienze di viaggio VIP, applicazioni personalizzate e contenuti mobile.

EVENTI

In un mercato sempre più competitivo e difficile, DeWALT è consapevole di quanto sia importante stabilire con la propria clientela un rapporto professionale saldo e duraturo, di fiducia reciproca, di consulenza e servizio, di condivisione di progetti e obiettivi comuni.

Al fine di supportare il cliente nella vendita dei prodotti, DeWALT schiera quotidianamente sul campo una preparatissima squadra di "tecnici" del prodotto che operano su tutto il territorio nazionale per presentare al professionista le novità di prodotto e trovare insieme a lui la giusta soluzione per il proprio lavoro quotidiano.

Per poter essere ancor più vicino al Cliente, DeWALT organizza anche "**Professional day**", eventi dedicati presso i Punti Vendita: questo permette di incontrare diretto con gli utilizzatori finali in un'atmosfera dinamica ed appassionante in cui approfondire la conoscenza dei prodotti.





TRAINING ALLA RIVENDITA

IL TRAINING COME STRUMENTO DI SVILUPPO PER LA RIVENDITA



Dall'inizio della sua storia, DeWALT promuove il training ed investe nella formazione degli addetti alla vendita della propria rete distributiva. Soprattutto nei momenti difficili, sono le persone più competenti e motivate che possono determinare il destino delle imprese. Per mezzo dei nostri corsi, vogliamo trasmettere l'esperienza centenaria che ci distingue nell'utensileria professionale e le conoscenze tecnico-commerciali utili a incrementare le vendite dei nostri clienti. L'obiettivo e lo spirito che ci anima nella pianificazione delle attività di formazione è quello di supportare il cliente affinché raggiunga il massimo successo nella vendita.

TRAINING CENTRE ITALIA



Il nostro training centre si trova a Vimercate (MB) dove hanno sede gli uffici commerciali dell'azienda. Qui ogni anno vengono formati centinaia di addetti alla vendita e responsabili degli acquisti della nostra distribuzione. Presso il training centre svolgiamo regolarmente corsi sul prodotto supportati da prove pratiche, con lo scopo di trasmettere ai partecipanti non solo un'adeguata conoscenza tecnica e commerciale della nostra gamma, ma anche le argomentazioni di vendita e la conoscenza delle applicazioni tipiche nell'ambito professionale. Questo affinché le persone acquisiscano maggior sicurezza e competenza e sappiano cogliere tutte le opportunità di vendita dimostrandosi più proattivi e competitivi.

LA PROPOSTA FORMATIVA



Ogni anno il training centre pubblica il calendario corsi, disponibile anche on-line. I moduli formativi coprono tutta la gamma DeWALT e sono costantemente aggiornati. Oltre ai corsi di prodotto, vengono regolarmente svolti corsi di vendita sia per venditori al banco che esterni. Su richiesta, in aggiunta ai moduli standard, svolgiamo per i clienti con organizzazioni più complesse, corsi ad hoc anche fuori sede. I nostri corsi sono completamente gratuiti e destinati esclusivamente alla nostra distribuzione professionale.

Iscriversi ai nostri corsi è molto semplice. Scaricare il nostro volantino training all'indirizzo: <http://www.dewalt.it/interactive/>. Il volantino è interattivo: cliccando negli appositi spazi, si può accedere alla scheda iscrizione via internet. In alternativa è possibile scaricare il volantino in formato PDF e stampare la scheda da compilare e spedire via fax al numero indicato. Per ulteriori informazioni rivolgersi all'agente di zona.













































Listino Prezzi Elettrotensili

- I prezzi del presente listino si intendono in Euro (iva esclusa) salvo ove altrimenti specificato.
- DeWALT si riserva di apportare in qualunque momento modifiche ai prezzi ed alle caratteristiche dei propri prodotti senza darne preavviso.
- Il presente listino vale come riferimento circa la disponibilità dei prodotti DeWALT nel mercato italiano.
Prodotti eventualmente riportati su altra documentazione ma non ivi presenti sono da considerarsi NON disponibili nel mercato italiano.
- Il presente listino annulla e sostituisce i precedenti.

	CODICE	CODICE A BARRE	VOLT	DESCRIZIONE	PREZZO LISTINO S/IVA
 UTENSILI A BATTERIA XR LITIO - PIATTAFORMA FLEXVOLT 54V					
MARTELLI DEMOPERFORATORE SDS-MAX					
	DCH481X2-QW  	5035048648995	54V	Martello Demoperforatore SDS-Max 54V XR FLEXVOLT 40mm, energia del colpo 6.1J (EPTA 05/2009), velocità 540 giri/min, 3150 perc/min, 3 modalità di lavoro (rotazione, rotazione con percussione, percussione), Max. capacità di foratura [Cemento] 40 mm, Max. capacità di foratura [Corona] 100 mm, 5.4 Kg. DOTAZIONE: 2 batterie 54V XR FLEXVOLT Litio da 9.0Ah, caricabatterie, impugnatura laterale antivibrazione, Valigetta	€ 1.119,00
	DCH481N-XJ  	5035048658314	54V	Martello Demoperforatore SDS-Max 54V XR FLEXVOLT 40mm, energia del colpo 6.1J (EPTA 05/2009) senza batteria e caricabatteria in valigetta.	€ 669,00
TASSELLATORI SDS-PLUS					
	DCH334X2-QW  	5035048648568	54V	Tassellatore SDS-Plus 54V XR FLEXVOLT 30mm, energia del colpo 3.5J (EPTA 05/2009), velocità 0-1000 giri/min, 0-4480 perc/min, 3 modalità di lavoro (rotazione, rotazione con percussione, percussione), Max. capacità di foratura [Cemento] 30 mm, 5.2 Kg. DOTAZIONE: 2 batterie 54V XR FLEXVOLT Litio da 9.0Ah, caricabatterie, Mandrino SDSPlus e Mandrino autoserrante 13mm ad aggancio rapido, impugnatura laterale antivibrazione, TSTAK.	€ 1.075,00
	DCH333X2-QW  	5035048646748	54V	Tassellatore SDS-Plus 54V XR FLEXVOLT 30mm, energia del colpo 3.5J (EPTA 05/2009), velocità 0-1000 giri/min, 0-4480 perc/min, 3 modalità di lavoro (rotazione, rotazione con percussione, percussione), Max. capacità di foratura [Cemento] 30 mm, 5.0 Kg. DOTAZIONE: 2 batterie 54V XR FLEXVOLT Litio da 9.0Ah, caricabatterie, impugnatura laterale antivibrazione, TSTAK.	€ 1.035,00
	DCH333NT-XJ  	5035048655283	54V	Tassellatore SDS-Plus 54V XR FLEXVOLT 30mm, energia del colpo 3.5J (EPTA 05/2009) senza batteria e caricabatteria in TSTAK.	€ 585,00
	DCH323T2-QW  	5035048648599	54V	Tassellatore SDS-Plus 54V XR FLEXVOLT 28mm, energia del colpo 2.8J (EPTA 05/2009), velocità 0-980 giri/min, 0-3390 perc/min, 3 modalità di lavoro (rotazione, rotazione con percussione, percussione), Max. capacità di foratura [Cemento] 28 mm, 4.7 Kg. DOTAZIONE: 2 batterie 54V XR FLEXVOLT Litio da 6.0Ah, caricabatterie, impugnatura laterale antivibrazione, TSTAK.	€ 929,00
	DCH323NT-XJ  	5035048665039	54V	Tassellatore SDS-Plus 54V XR FLEXVOLT 28mm, energia del colpo 2.8J (EPTA 05/2009) senza batteria e caricabatteria in TSTAK.	€ 559,00
SMERIGLIATRICE					
	DCG414T2-QW  	5035048638552	54V	Smerigliatrice 54V XR FLEXVOLT, 9000 giri/min, max diametro disco 125mm, filetto alberino M14, 2.9Kg. DOTAZIONE: 2 batterie 54V XR FLEXVOLT Litio da 6.0Ah, caricabatterie, impugnatura laterale antivibrazione, cuffia di protezione ad aggancio rapido, chiave di servizio, TSTAK.	€ 689,00
	DCG414N-XJ  	5035048638699	54V	Smerigliatrice 54V XR FLEXVOLT senza batteria e caricabatteria in scatola di cartone.	€ 319,00



	CODICE	CODICE A BARRE	VOLT	DESCRIZIONE	PREZZO LISTINO S/IVA
MISCELATORI					
	DCD240X2-QW BRUSHLESS	5035048668344	54V	Miscelatore a doppia impugnatura 54V XR FLEXVOLT, coppia serraggio 50Nm, velocità a vuoto 0-725 Giri/min, filetto attacco fruste M14, Max Ø frusta 160mm, peso 5.1 Kg. Regolazione velocità per un avvio regolare senza strappi e spruzzi. Idoneo per miscelazione di intonaci, malte, stucchi, colle, resine, pitture, smalti e vernici. DOTAZIONE: 2 batterie Litio XR FLAXVOLT 9.0Ah, Caricabatteria veloce XR 8Amp, Frusta di miscelazione a turbina Ø 160mm (discesa centrale), Borsa in cordura.	€ 959,00
	DCD240N-XJ BRUSHLESS	5035048668412	54V	Miscelatore a doppia impugnatura 54V XR FLEXVOLT, senza batteria e caricabatteria in scatola di cartone.	€ 459,00
SEGHE ALLIGATOR E UNIVERSALI					
	DCS398T2-QW BRUSHLESS	5035048655719	54V	Sega ALLIGATOR 54V XR FLEXVOLT, Lama Poroton Classe 20, 2400 corse/min, lunghezza corsa 40mm, lunghezza lama 430mm, Arresto lama 0.2 Sec, 6.5Kg. DOTAZIONE: 2 batterie 54V XR FLEXVOLT Litio da 6.0Ah, lama TCT per Poroton Classe 20, caricabatterie, chiave di servizio.	€ 879,00
	DCS397T2-QW BRUSHLESS	5035048637371	54V	Sega ALLIGATOR 54V XR FLEXVOLT, Lama Poroton Classe 12, 2400 corse/min, lunghezza corsa 40mm, lunghezza lama 430mm, Arresto lama 0.2 Sec, 6.5Kg. DOTAZIONE: 2 batterie 54V XR FLEXVOLT Litio da 6.0Ah, lama TCT per Poroton Classe 12, caricabatterie, chiave di servizio.	€ 859,00
	DCS397N-XJ BRUSHLESS	5035048636756	54V	Sega ALLIGATOR 54V XR FLEXVOLT, senza lama, batteria e caricabatteria.	€ 489,00
	DCS388T2-QW BRUSHLESS	5035048645741	54V	Sega Universale 54V XR FLEXVOLT, 0-3000 corse/min, lunghezza corsa 28.6mm, aggancio rapido della lama in 2 posizioni, 3.6Kg. DOTAZIONE: 2 batterie 54V XR FLEXVOLT Litio da 6.0Ah, caricabatterie, valigetta.	€ 749,00
	DCS388N-XJ BRUSHLESS	5035048645703	54V	Sega Universale 54V XR FLEXVOLT senza batteria e caricabatteria in scatola di cartone.	€ 379,00
SEGHE CIRCOLARI E AD AFFONDAMENTO					
	DCS576T2-QW BRUSHLESS	5035048643396	54V	Sega circolare diametro 190mm prof. 61mm 54V XR FLEXVOLT, 5800 giri/min, diametro lama/foro 190/30mm, max inclinazione testa 57°, max profondità taglio a 90°/45° 61/43mm, max profondità taglio [con guida rettilinea] a 90°/45° 57/39mm, scarpa in alluminio pressofuso per utilizzo con binari guida DWS5021/22/23, 3.7Kg. DOTAZIONE: 2 batterie 54V XR FLEXVOLT Litio da 6.0Ah, lama, guida parallela, chiave di servizio, adattatore per aspirazione, caricabatteria, TSTAK.	€ 759,00
	DCS576N-XJ BRUSHLESS	5035048645826	54V	Sega circolare diametro 190mm prof. 61mm 54V XR FLEXVOLT senza batterie e caricabatterie in scatola di cartone.	€ 389,00
	DCS520T2-QW BRUSHLESS	5035048643006	54V	Sega ad affondamento diametro 165mm prof. 86mm 54V XR FLEXVOLT, 1750-5000 giri/min, diametro lama/foro 165/20mm, max inclinazione testa 47°, max profondità taglio a 90°/45° 59/44mm, max profondità taglio a 90°/45° [con guida rettilinea] 55/40mm, scarpa in alluminio pressofuso per utilizzo con binari guida DWS5021/22/23, 5.1Kg. DOTAZIONE: 2 batterie 54V XR FLEXVOLT Litio da 6.0Ah, lama, caricabatteria, TSTAK.	€ 899,00
	DCS520T2R-QW BRUSHLESS	5035048643020	54V	Sega ad affondamento diametro 165mm prof. mm. 86 54V XR FLEXVOLT + GUIDA 1,5m DWS5022-XJ.	€ 949,00
	DCS520NT-XJ BRUSHLESS	5035048642986	54V	Sega ad affondamento 165mm prof. 86mm 54V XR FLEXVOLT senza batterie e caricabatterie in TSTAK.	€ 529,00

	CODICE	CODICE A BARRE	VOLT	DESCRIZIONE	PREZZO LISTINO S/IVA
TRONCATRICI RADIALI					
	DCS777T2-QW BRUSHLESS	5054905003432	54V	Troncatrice radiale 216mm 54V XR FLEXVOLT + Sistema tracciatura XPS, diametro lama/foro 216/30mm, 6300 giri/min, max angolazione del piano dx/sx 50°/50°, max angolazione testa sx 48°, larghezza/altezza di taglio ang 90°/incl 90° 270x62mm / 270x60mm, larghezza/altezza di taglio ang 45°/incl 90° 189x62mm / 190x60mm, larghezza/altezza di taglio ang 90°/incl 45° 173x62mm / 270x48mm, larghezza/altezza di taglio ang 45°/incl 45° 190x48 mm, Max. profondità di taglio 80mm, 14Kg. DOTAZIONE: 2 batterie 54V XR FLEXVOLT Lito da 6.0Ah, lama, morsetto, chiave di servizio, caricabatteria.	€ 949,00
	DCS777N-XJ BRUSHLESS	5035048651087	54V	Troncatrice radiale 216mm 54V XR FLEXVOLT + Sistema tracciatura XPS senza batterie e caricabatterie.	€ 579,00
	DCS778T2-QW BRUSHLESS	5054905010430	54V	Troncatrice radiale 250mm 54V XR FLEXVOLT + Sistema tracciatura XPS, diametro lama/foro 250/30mm, 4300 giri/min, max angolazione del piano dx/sx 50°/50°, max angolazione testa sx 48°, larghezza/altezza di taglio ang 90°/incl 90° 305x85mm / 305x85mm, larghezza/altezza di taglio ang 45°/incl 90° 215x85mm / 215x85mm, larghezza/altezza di taglio ang 90°/incl 45° 305x58mm / 305x58mm, larghezza/altezza di taglio ang 45°/incl 45° 215x58mm, Max. profondità di taglio 85mm, 17,2Kg. DOTAZIONE: 2 batterie 54V XR FLEXVOLT Lito da 6.0Ah, lama, morsetto, chiave di servizio, caricabatteria.	€ 1.049,00
	DCS778N-XJ BRUSHLESS	5035048654682	54V	Troncatrice radiale 250mm 54V XR FLEXVOLT + Sistema tracciatura XPS senza batterie e caricabatterie.	€ 679,00
	DHS780T2A-QW BRUSHLESS	5035048644256	54V	Troncatrice radiale 305mm 2x54V XR FLEXVOLT + Sistema tracciatura XPS, DOPPIA ALIMENTAZIONE (2 x 54V / 220V), diametro lama/foro 305/30mm, 3800 giri/min, max angolazione del piano dx/sx 60°/50°, max angolazione testa dx/sx 49°/49°, larghezza/altezza di taglio ang 90°/incl 90° 303x110mm / 345x76mm, larghezza/altezza di taglio ang 45°/incl 90° 268x63mm / 345x44mm, larghezza/altezza di taglio ang 90°/incl 45° 244x112mm / 244x76mm, larghezza/altezza di taglio ang 45°/incl 45° 212x76mm, Max. profondità di taglio 170mm, 25,5Kg. DOTAZIONE: Lama 60 denti, morsetto, chiave di servizio, 2 batterie XR FLEXVOLT Lito da 6.0Ah, adattatore corrente 220V, caricabatteria.	€ 1.499,00
	DHS780N-XJ BRUSHLESS	5035048664506	54V	Troncatrice radiale 305mm XR FLEXVOLT + Sistema tracciatura XPS senza batterie, caricabatterie e adattatore corrente 220V.	€ 1.129,00
SEGA A BANCO					
	DCS7485T2-QW BRUSHLESS	5035048645789	54V	Sega a banco 210mm 54V XR FLEXVOLT, diametro lama/foro 210/30mm, 5800 Giri/min, max inclinazione lama -3/48°, max profondità taglio a 90°/45° 65/45mm, max capacità di rifilatura (dx/sx) 610/318mm, piano in fusione di alluminio 630x570mm, 21.5Kg. DOTAZIONE: 2 batterie 54V XR FLEXVOLT Lito da 6.0Ah, lama, Squadra goniometrica, chiavi di servizio, squadra parallela, Connessione aspiratore attacco 35mm, spingipezzo, caricabatteria, borsa.	€ 1.149,00
	DCS7485N-XJ BRUSHLESS	5035048650868	54V	Sega a banco 210mm 54V XR FLEXVOLT senza batterie e caricabatterie.	€ 779,00

	CODICE	CODICE A BARRE	VOLT	DESCRIZIONE	PREZZO LISTINO S/IVA
ACCESSORI PER UTENSILI XR FLEXVOLT 54V					
	D25304DH-XJ PERFORM PROTECT	5035048648773	54V	Sistema aspirazione polveri per Tassellatori SDS-Plus con filtro HEPA, forature con max Ø fino a 26 mm e max profondità di foratura 180mm, Peso 1,4Kg. DOTAZIONE: Sistema aspirazione polveri, Testata/Spazzola aspirazione utensili a batteria, Testata/Spazzola aspirazione utensili filo, Adattatore utensili a filo. COMPATIBILITÀ: DCH283, DCH323, DCH333, DCH334, D25333, D25334	€ 229,00
	DCB500-QS	5035048643495	220V / 54V	Adattatore 220V / 2x54V XR FLEXVOLT, permette l'utilizzo della troncatrice radiale 305mm DHS780 con la normale corrente alternata 220V. COMPATIBILITÀ: DHS780	€ 79,00
XR FLEXVOLT BATTERIA E CARICABATTERIA XR FLEXVOLT					
BATTERIA XR FLEXVOLT					
	DCB546-XJ	5035048646298	18/54V	Batteria 18/54V XR FLEXVOLT 6.0Ah	€ 229,00
	DCB547-XJ	5035048646908	18V/54V	Batteria 18/54V XR FLEXVOLT 9.0Ah	€ 294,00
CARICABATTERIA XR FLEXVOLT					
	DCB118-QW	5035048562277	54V FLEXVOLT / 18V XR	Caricabatteria 18/54V XR FLEXVOLT Corrente di ricarica 8.0A	€ 102,00
	DCB132-QW	5035048640692	54V FLEXVOLT / 18V XR	Caricabatteria doppio 18/54V XR FLEXVOLT Corrente di ricarica 4.0A	€ 132,00













UTENSILI A BATTERIA XR LITIO - PIATTAFORMA 18V

TASSELLATORI SDS PLUS

	DCH283P2-QW PERFORM PROTECT BRUSHLESS	5035048648629	18V	Tassellatore SDS-Plus 18V Motore BRUSHLESS 26mm, energia del colpo 2.8J (EPTA 05/2009), velocità 0-980 giri/min, 0-4480 perc/min, 3 modalità di lavoro (rotazione, rotazione con percussione, percussione), Max. capacità di foratura [Cemento] 26 mm, 4.2 Kg. DOTAZIONE: 2 batterie 18V XR Litio da 5.0Ah, caricabatterie, impugnatura laterale antivibrazione, valigetta TSTAK	€ 757,00
	DCH283NT-XJ PERFORM PROTECT BRUSHLESS	5035048665046	18V	Tassellatore SDS-Plus 18V Motore BRUSHLESS 26mm, energia del colpo 2.8J (EPTA 05/2009) senza batteria e caricabatteria in TSTAK	€ 448,00
	DCH275P2-QW PERFORM PROTECT BRUSHLESS	5035048556542	18V	24mm, energia del colpo 2.1J (EPTA 05/2009), potenza resa 400W, velocità 0-1100 giri/min, 0-4600 perc/min, 3 modalità di lavoro (rotazione, rotazione con percussione, percussione), 3.3Kg. DOTAZIONE: 2 batterie XR Litio da 5.0Ah, caricabatterie, gancio per cintura, impugnatura laterale antivibrazione, mandrino SDS Plus ad aggancio rapido, mandrino autoserrante 13mm ad aggancio rapido, Sistema di aspirazione integrato D25303DH-XJ, valigetta.	€ 884,00
	DCH274P2T-QW PERFORM PROTECT BRUSHLESS	5035048560037	18V	24mm, energia del colpo 2.1J (EPTA 05/2009), potenza resa 400W, velocità 0-1100 giri/min, 0-4600 perc/min, 3 modalità di lavoro (rotazione, rotazione con percussione, percussione), 3.3Kg. DOTAZIONE: 2 batterie XR Litio da 5.0Ah, caricabatterie, gancio per cintura, impugnatura laterale antivibrazione, mandrino SDS Plus ad aggancio rapido, mandrino autoserrante 13mm ad aggancio rapido, valigetta TSTAK.	€ 730,00

	CODICE	CODICE A BARRE	VOLT	DESCRIZIONE	PREZZO LISTINO S/IVA
	DCH273P2T-QW PERFORM PROTECT BRUSHLESS	5035048559994	18V	24mm, energia del colpo 2.1J (EPTA 05/2009), potenza resa 400W, velocità 0-1100 giri/min, 0-4600 perc/min, 3 modalità di lavoro (rotazione, rotazione con percussione, percussione), 3.1Kg. DOTAZIONE: 2 batterie XR Litio da 5.0Ah, caricabatterie, gancio per cintura, impugnatura laterale antivibrazione, valigetta TSTAK.	€ 680,00
	DCH273N-XJ PERFORM PROTECT BRUSHLESS	5035048557334	18V	Tassellatore SDS-Plus BRUSHLESS 24mm, 3 modalità di lavoro (rotazione, rotazione con percussione, percussione). In scatola di cartone.	€ 344,00
	DCH254M2-QW PERFORM PROTECT	5035048439135	18V	24mm, energia del colpo 2.1J (EPTA 05/2009), potenza resa 400W, velocità 0-1200 giri/min, 0-4500 perc/min, 3 modalità di lavoro (rotazione, rotazione con percussione, percussione), 3.2Kg. DOTAZIONE: 2 batterie XR Litio da 4.0Ah, mandrino autoserrante 13mm ad aggancio rapido, caricabatterie universale, impugnatura laterale antivibrante, valigetta.	€ 650,00
	DCH253M2-QW PERFORM PROTECT	5035048439104	18V	24mm, energia del colpo 2.1J (EPTA 05/2009), potenza resa 400W, velocità 0-1200 giri/min, 0-4500 perc/min, 3 modalità di lavoro (rotazione, rotazione con percussione, percussione), 3.1Kg. DOTAZIONE: 2 batterie XR Litio da 4.0Ah, caricabatterie universale, impugnatura laterale antivibrante, valigetta.	€ 597,00
	DCH253N-XJ PERFORM PROTECT	5035048439111	18V	Tassellatore SDS-Plus 3 modalità di lavoro. In scatola di cartone.	€ 313,00
TRAPANI AVVITATORI XRP - 3 VELOCITÀ CON PERCUSSIONE					
	DCD996T2-QW BRUSHLESS XR FLEX VOLT	5035048678633	18V	TRAPANO AVVITATORE XRP - 3 VELOCITÀ CON PERCUSSIONE 18V MOTORE BRUSHLESS Mandrino autoserrante 1.5-13mm. 0-450/1300/2000 giri/min, 0-8.600/25.500/38.250 perc/min, coppia di serraggio 95Nm, potenza resa 920W, frizione elettronica a 11 posizioni, 2.13Kg. DOTAZIONE: 2 batterie XR FLEXVOLT 18/54V da 6.0Ah, caricabatterie, impugnatura laterale, porta inserti magnetico, gancio per cintura, valigetta TSTAK.	€ 727,00
	DCD997P2B-QW BRUSHLESS TOOL CONNECT	5035048662144	18V	TRAPANI AVVITATORI XRP - 3 VELOCITÀ CON PERCUSSIONE 18V MOTORE BRUSHLESS Modulo Bluetooth integrato. Mandrino autoserrante 1.5-13mm. 0-450/1300/2000 giri/min, 0-8.600/25.500/38.250 perc/min, coppia di serraggio 95Nm, potenza resa 820W, frizione elettronica a 11 posizioni, 2.13Kg. DOTAZIONE: 2 batterie XR Litio Bluetooth 5.0Ah, caricabatterie, impugnatura laterale, porta inserti magnetico, gancio per cintura, valigetta TSTAK.	€ 667,00
	DCD996P2-QW BRUSHLESS	5035048644492	18V	Trapano avvitatore XRP - 3 Velocità con percussione 18V Motore Brushless. Mandrino autoserrante 1.5-13mm. 0-450/1300/2000 giri/min, 0-8.600/25.500/38.250 perc/min, coppia di serraggio 95Nm, potenza resa 820W, frizione elettronica a 11 posizioni, 2.13Kg. DOTAZIONE: 2 batterie XR Litio da 5.0Ah, caricabatterie, impugnatura laterale, porta inserti magnetico, gancio per cintura, valigetta TSTAK.	€ 622,00
TRAPANI AVVITATORI XRP - 3 VELOCITÀ					
	DCD991T2-QW BRUSHLESS XR FLEX VOLT	5035048678695	18V	TRAPANO AVVITATORE XRP - 3 VELOCITÀ 18V MOTORE BRUSHLESS Mandrino autoserrante 1.5-13mm. 0-450/1300/2000 giri/min, coppia di serraggio 95Nm, potenza resa 920W, frizione elettronica a 11 posizioni, 2.13Kg. DOTAZIONE: 2 batterie XR FLEXVOLT 18/54V da 6.0Ah, caricabatterie, impugnatura laterale, porta inserti magnetico, gancio per cintura, valigetta TSTAK.	€ 697,00
	DCD992P2B-QW BRUSHLESS TOOL CONNECT	5035048662113	18V	TRAPANI AVVITATORI XRP - 3 VELOCITÀ 18V MOTORE BRUSHLESS Modulo Bluetooth integrato. Mandrino autoserrante 1.5-13mm. 0-450/1300/2000 giri/min, coppia di serraggio 95Nm, potenza resa 820W, frizione elettronica a 11 posizioni, 2.13Kg. DOTAZIONE: 2 batterie XR Litio Bluetooth 5.0Ah, caricabatterie, impugnatura laterale, porta inserti magnetico, gancio per cintura, valigetta TSTAK.	€ 618,00
	DCD991P2-QW BRUSHLESS	5035048644430	18V	Trapano avvitatore XRP - 3 Velocità 18V Motore Brushless. Mandrino autoserrante 1.5-13mm. 0-450/1300/2000 giri/min, coppia di serraggio 95Nm, potenza resa 820W, frizione elettronica a 11 posizioni, 2.13Kg. DOTAZIONE: 2 batterie XR Litio da 5.0Ah, caricabatterie, impugnatura laterale, porta inserti magnetico, gancio per cintura, valigetta TSTAK.	€ 577,00













	CODICE	CODICE A BARRE	VOLT	DESCRIZIONE	PREZZO LISTINO S/IVA
TRAPANI AVVITATORI - 2 VELOCITÀ CON PERCUSSIONE					
	DCD797P2B-QW BRUSHLESS TOOL CONNECT	5035048662083	18V	TRAPANI AVVITATORI - 2 VELOCITÀ 18V MOTORE BRUSHLESS Modulo Bluetooth integrato. Mandrino autoserrante in metallo 1.5-13mm. 0-550/2000 giri/min, 0-9350/34000 percussioni/min, coppia di serraggio 70Nm, potenza resa 460W, 1.6Kg. DOTAZIONE: 2 batterie XR Litio Bluetooth 5.0Ah, caricabatterie, porta inserti magnetico, gancio per cintura, valigetta.	€ 548,00
	DCD796P2-QW BRUSHLESS	5035048616628	18V	Mandrino autoserrante in metallo 1.5-13mm. 0-550/2000 giri/min, 0-9350/34000 percussioni/min, coppia di serraggio 70Nm, potenza resa 460W, 1.6Kg. DOTAZIONE: 2 batterie XR Litio da 5.0Ah, caricabatterie, porta inserti magnetico, gancio per cintura, valigetta.	€ 511,00
	DCD797D2B-QW BRUSHLESS TOOL CONNECT	5035048662052	18V	TRAPANI AVVITATORI - 2 VELOCITÀ 18V MOTORE BRUSHLESS Modulo Bluetooth integrato. Mandrino autoserrante in metallo 1.5-13mm. 0-550/2000 giri/min, 0-9350/34000 percussioni/min, coppia di serraggio 70Nm, potenza resa 460W, 1.6Kg. DOTAZIONE: 2 batterie XR Litio Bluetooth 2.0Ah, caricabatterie, porta inserti magnetico, gancio per cintura, valigetta.	€ 432,00
	DCD796D2-QW BRUSHLESS	5035048616215	18V	Mandrino autoserrante in metallo 1.5-13mm. 0-550/2000 giri/min, 0-9350/34000 percussioni/min, coppia di serraggio 70Nm, potenza resa 460W, 1.6Kg. DOTAZIONE: 2 batterie XR Litio da 2.0Ah, caricabatterie, porta inserti magnetico, gancio per cintura, valigetta.	€ 403,00
	DCD778S2T-QW BRUSHLESS	5035048664971	18V	Trapano Avvitatore 2 Velocità con percussione 18V Motore BRUSHLESS. Mandrino autoserrante 1.5-13mm. 0-500/1750 giri/min, 0-8500/29750 percussioni/min, coppia di serraggio 65Nm, potenza resa 340W, 1.5Kg. DOTAZIONE: 2 batterie XR Litio da 1.5Ah, caricabatterie, porta inserti magnetico, gancio per cintura, valigetta TSTAK.	€ 309,00
	DCD776C2-QW	5035048444528	18V	Mandrino autoserrante 1.5-13mm. 0-450/1500 giri/min, 0-7650/25500 Percussioni/min, coppia di serraggio 42Nm, 16 punti regolazione coppia, potenza resa 300W, 1.72 Kg. DOTAZIONE: 2 Batterie XR Litio 1.3Ah, caricabatterie universale XR, valigetta.	€ 281,00
TRAPANI AVVITATORI - 2 VELOCITÀ					
	DCD792P2B-QW BRUSHLESS TOOL CONNECT	5035048662021	18V	TRAPANI AVVITATORI - 2 VELOCITÀ 18V MOTORE BRUSHLESS Modulo Bluetooth integrato. Mandrino autoserrante in metallo 1.5-13mm. 0-550/2000 giri/min, coppia di serraggio 70Nm, potenza resa 460W, 1.5Kg. DOTAZIONE: 2 batterie XR Litio Bluetooth 5.0Ah, caricabatterie, porta inserti magnetico, gancio per cintura, valigetta.	€ 523,00
	DCD791P2-QW BRUSHLESS	5035048616567	18V	Mandrino autoserrante in metallo 1.5-13mm. 0-550/2000 giri/min, coppia di serraggio 70Nm, potenza resa 460W, 1.5Kg. DOTAZIONE: 2 batterie XR Litio da 5.0Ah, caricabatterie, porta inserti magnetico, gancio per cintura, valigetta.	€ 487,00
	DCD792D2B-QW BRUSHLESS TOOL CONNECT	5035048661994	18V	TRAPANI AVVITATORI - 2 VELOCITÀ 18V MOTORE BRUSHLESS Modulo Bluetooth integrato. Mandrino autoserrante in metallo 1.5-13mm. 0-550/2000 giri/min, coppia di serraggio 70Nm, potenza resa 460W, 1.5Kg. DOTAZIONE: 2 batterie XR Litio Bluetooth 2.0Ah, caricabatterie, porta inserti magnetico, gancio per cintura, valigetta.	€ 407,00
	DCD791D2-QW BRUSHLESS	5035048616239	18V	Mandrino autoserrante in metallo 1.5-13mm. 0-550/2000 giri/min, coppia di serraggio 70Nm, potenza resa 460W, 1.5Kg. DOTAZIONE: 2 batterie XR Litio da 2.0Ah, caricabatterie, porta inserti magnetico, gancio per cintura, valigetta.	€ 380,00
	DCD777S2T-QW BRUSHLESS	5035048664957	18V	Trapano Avvitatore 2 Velocità 18V Motore BRUSHLESS. Mandrino autoserrante 1.5-13mm. 0-500/1750 giri/min, coppia di serraggio 65Nm, potenza resa 340W, 1.5Kg. DOTAZIONE: 2 batterie XR Litio da 1.5Ah, caricabatterie, porta inserti magnetico, gancio per cintura, valigetta TSTAK.	€ 285,00
	DCD771C2-QW	5035048444542	18V	Mandrino autoserrante 1.5-13mm. 0-450/1500 giri/min, coppia di serraggio 42Nm, 16 punti regolazione coppia, potenza resa 300W, 1.65 Kg. DOTAZIONE: 2 Batterie XR Litio 1.3Ah, caricabatterie universale XR, valigetta.	€ 260,00











	CODICE	CODICE A BARRE	VOLT	DESCRIZIONE	PREZZO LISTINO S/IVA
	DCD740C1-QW	5035048297278	18V	Trapano ad angolo. 0-650/2000 giri/min, coppia di serraggio 33Nm, mandrino autoserrante 1.0-10mm, potenza resa 360W, reversibile, 1.75Kg. DOTAZIONE: 1 batteria XR Litio 1.5Ah, caricabatterie, valigetta.	€ 381,00
	DCD740N-XJ	5035048381502	18V	Trapano ad angolo. In scatola di cartone.	€ 198,00
AVVITATORI AD IMPULSI ATTACCO 1/4"					
	DCF888P2B-QW BRUSHLESS TOOL CONNECT	5035048662236	18V	AVVITATORI AD IMPULSI ATTACCO 1/4" 18V MOTORE BRUSHLESS. Modulo Bluetooth integrato. Coppia di serraggio 205Nm, 0-1000-2800-3250 giri/min, 0-3800 impulsi/min, potenza resa 400W, max diametro bullone consigliato M12, 1.32Kg. DOTAZIONE: 2 batterie XR Litio Bluetooth 5.0Ah, caricabatterie, portainserti magnetico, gancio per cintura, valigetta.	€ 573,00
	DCF887P2-QW BRUSHLESS	5035048616079	18V	Coppia di serraggio 205Nm, 0-1000-2800-3250 giri/min, 0-3800 impulsi/min, potenza resa 400W, max diametro bullone consigliato M12, 1.32Kg. DOTAZIONE: 2 batterie XR Litio da 5.0Ah, caricabatterie, portainserti magnetico, gancio per cintura, valigetta.	€ 535,00
	DCF888D2B-QW BRUSHLESS TOOL CONNECT	5035048662205	18V	AVVITATORI AD IMPULSI ATTACCO 1/4" 18V MOTORE BRUSHLESS Modulo Bluetooth integrato. Coppia di serraggio 205Nm, 0-1000-2800-3250 giri/min, 0-3800 impulsi/min, potenza resa 400W, max diametro bullone consigliato M12, 1.32Kg. DOTAZIONE: 2 batterie XR Litio Bluetooth 2.0Ah, caricabatterie, portainserti magnetico, gancio per cintura, valigetta.	€ 459,00
	DCF887D2-QW BRUSHLESS	5035048616093	18V	Coppia di serraggio 205Nm, 0-1000-2800-3250 giri/min, 0-3800 impulsi/min, potenza resa 400W, max diametro bullone consigliato M12, 1.32Kg. DOTAZIONE: 2 batterie XR Litio da 2.0Ah, caricabatterie, portainserti magnetico, gancio per cintura, valigetta.	€ 428,00
	DCF887N-XJ BRUSHLESS	5035048616130	18V	18V Avvitatore ad impulsi 1/4" MOTORE BRUSHLESS. In scatola di cartone.	€ 210,00
AVVITATORI IMPULSI ATTACCO 1/2"					
	DCF899P2-QW BRUSHLESS	5035048548011	18V	Coppia di serraggio 950Nm, 0 - 400 / 1200 / 1900 giri/minuto, 0 - 2400 impulsi/minuto, Potenza resa 610 W, Max diametro bullone M20, 3,3Kg. DOTAZIONE: 2 batterie XR Litio 5Ah, Caricabatterie, Valigetta TSTAK II	€ 666,00
	DCF899N-XJ BRUSHLESS	5035048548066	18V	Avvitatore ad Impulsi Alta Potenza 1/2". In scatola di cartone.	€ 340,00
	DCF880M2-QW	5035048390634	18V	Coppia di serraggio 203Nm, 0-2300 giri/min, 0-2700 impulsi/min, potenza resa 250W, max diametro bullone consigliato M16, 1.6Kg. DOTAZIONE: 2 batterie XR Litio 4.0Ah, caricabatterie, valigetta.	€ 535,00
	DCF880N-XJ	5035048359358	18V	Avvitatore ad impulsi 1/2". In scatola di cartone.	€ 190,00
AVVITATORI PER CARTONGESSO E UNIVERSALI					
	DCF620D2K-QW BRUSHLESS	5035048468524	18V	Attacco 6,35mm, Velocità a vuoto 0 - 4400 giri/minuto, Coppia di serraggio 5 - 30Nm, Potenza resa 435W, Peso 1,88Kg. DOTAZIONE: 2 batterie XR Litio 2Ah, Caricabatterie, Valigetta TSTAK II, Meccanismo di caricamento viti a nastro	€ 459,00
	DCF620D2-QW BRUSHLESS	5035048468586	18V	Attacco 6,35mm, Velocità a vuoto 0 - 4400 giri/minuto, Coppia di serraggio 5 - 30Nm, Potenza resa 435W, Peso 1,88Kg. DOTAZIONE: 2 batterie XR Litio 2Ah, Caricabatterie, Valigetta TSTAK II	€ 388,00

	CODICE	CODICE A BARRE	VOLT	DESCRIZIONE	PREZZO LISTINO S/IVA
	DCF620N-XJ BRUSHLESS	5035048468715	18V	Avvitatore per cartongesso. In scatola di cartone.	€ 208,00
	DCF622P2-QW BRUSHLESS	5035048654774	18V	Avvitatore Universale XR 18V BRUSHLESS, velocità a vuoto 0-2000 giri/minuto, coppia di serraggio 11-34Nm, Max diametro vite 6.15mm, attacco 6.35mm, peso 1.97Kg. DOTAZIONE: 2 batterie 18V XR Litio 5Ah, caricabatterie multivoltaggio, valigetta TSTAK	€ 512,00
	DCF622N-XJ BRUSHLESS	5035048654811	18V	Avvitatore Universale XR 18V BRUSHLESS. In scatola di cartone.	€ 279,00
SMERIGLIATRICI					
	DCG405P2-QW PERFORM PROTECT BRUSHLESS	5035048665527	18V	Smerigliatrice angolare 125mm. Motore BRUSHLESS. Potenza resa 800W, 9.000 giri/min, max diametro disco 125mm, filetto alberino M14, 1.75Kg. DOTAZIONE: 2 batterie XR Litio da 5.0Ah, caricabatterie, impugnatura laterale, cuffia di protezione ad aggancio rapido, chiave di servizio, valigetta TSTAK.	€ 533,00
	DCG405N-XJ PERFORM PROTECT BRUSHLESS	5035048665503	18V	Smerigliatrice 125mm. In scatola di cartone.	€ 216,00
	DCG405FN-XJ PERFORM PROTECT BRUSHLESS	5035048665558	18V	Smerigliatrice angolare 125mm a testa piatta. Motore BRUSHLESS. Potenza resa 800W, 9.000 giri/min, max diametro disco 125mm, filetto alberino M14, 1.8Kg. DOTAZIONE: impugnatura laterale, cuffia di protezione ad aggancio rapido, chiave di servizio	€ 247,00
	DCG426P2-QW PERFORM PROTECT BRUSHLESS	5035048681565	18V	Smerigliatrice diritta. Motore BRUSHLESS. Potenza resa 760W, 0-5.000/17.500/25.000 giri/min, max diametro disco 38mm, filetto alberino M15, 1.19Kg. DOTAZIONE: 2 batterie XR Litio da 5.0Ah, caricabatterie, impugnatura laterale, chiave di servizio, pinza da 6mm, valigetta TSTAK.	€ 490,00
	DCG426N-XJ PERFORM PROTECT BRUSHLESS	5035048666166	18V	Smerigliatrice diritta. In scatola di cartone.	€ 210,00
	DCG412M2-QW	5035048390894	18V	Smerigliatrice angolare. Potenza resa 405W, 7000 giri/min, max diametro disco 125mm, filetto alberino M14, 2.9Kg. DOTAZIONE: 2 batterie XR Litio da 4.0Ah, caricabatterie, impugnatura laterale, cuffia di protezione ad aggancio rapido, chiave di servizio, valigetta TSTAK II.	€ 482,00
	DCG412N-XJ	5035048356180	18V	Smerigliatrice angolare. In scatola di cartone.	€ 172,00
UTENSILE MULTIFUNZIONE					
	DCS355M2-QW PERFORM PROTECT BRUSHLESS	5035048440995	18V	Potenza resa 300W, velocità 0-22.000 orb/min, angolo oscillazione 1.6°, aggancio rapido accessori senza chiavi, interruttore a doppia presa, blocco dell'interruttore, peso 1.7Kg. DOTAZIONE: 2 batterie 4.0Ah XR Litio, caricabatterie, lama per taglio legno e chiodi, Lama per taglio veloce legno, lama per taglio precisi legno, lama semicircolare per veloce legno, lama semicircolare per rimozione fughe, raspa rigida, platorello per levigatura, carta abrasiva (25 fogli grana assortita), adattatore universale, adattatore per aspirazione, stop di profondità / guida per tagli rettilinei, valigetta TSTAK II.	€ 509,00
	DCS355D2-QW PERFORM PROTECT BRUSHLESS	5035048441015	18V	Potenza resa 300W, velocità 0-22.000 orb/min, angolo oscillazione 1.6°, aggancio rapido accessori senza chiavi, interruttore a doppia presa, blocco dell'interruttore, peso 1.4Kg. DOTAZIONE: 2 batterie 2.0Ah XR Litio, caricabatterie, lama per taglio legno e chiodi, Lama per taglio veloce legno, lama per taglio precisi legno, lama semicircolare per veloce legno, lama semicircolare per rimozione fughe, raspa rigida, platorello per levigatura, carta abrasiva (25 fogli grana assortita), adattatore universale, adattatore per aspirazione, stop di profondità / guida per tagli rettilinei, valigetta TSTAK II.	€ 421,00
	DCS355N-XJ PERFORM PROTECT BRUSHLESS	5035048440964	18V	18V Utensile multifunzione MOTORE BRUSHLESS. In scatola di cartone. DOTAZIONE: lama per taglio legno e chiodi, lama per taglio veloce legno, platorello per levigatura, carta abrasiva (25 fogli grana assortita), adattatore universale.	€ 207,00

	CODICE	CODICE A BARRE	VOLT	DESCRIZIONE	PREZZO LISTINO S/IVA
SEGHE E SEGHETTI					
	DCS367P2-QW PERFORM PROTECT BRUSHLESS	5035048659892	18V	Sega Universale 18V Motore BRUSHLESS. 0-2900 corse/min, lunghezza corsa 28.6mm, aggancio rapido della lama e orientabile in 4 posizioni, Max. capacità di taglio [Legno] 300mm, [Profilati e tubature] 100mm, [PVC] 160mm, 2.3Kg. DOTAZIONE: 2 batterie XR Litio da 5.0Ah, caricabatterie universale, valigetta TSTAK.	€ 585,00
	DCS367N-XJ PERFORM PROTECT BRUSHLESS	5035048654651	18V	Sega universale in scatola di cartone.	€ 328,00
	DCS380M2-QW	5035048390870	18V	Sega universale. Potenza resa 560W, 0-2950 corse/min, lunghezza corsa 28.6mm, aggancio rapido della lama e orientabile in 4 posizioni, 3.3Kg. DOTAZIONE: 2 batterie XR Litio da 4.0Ah, caricabatterie universale, valigetta.	€ 563,00
	DCS380N-XJ	5035048356203	18V	Sega universale. In scatola di cartone.	€ 238,00
	DCS331M2-QW	5035048390757	18V	Seghetto alternativo. Potenza resa 400W, 0-3000 corse/min, lunghezza corsa 26mm, inclinazione 45°, max capacità di taglio legno/metallo 135/10mm, 3.1Kg. DOTAZIONE: 2 batterie XR Litio 4.0Ah, caricabatterie, accessorio per aspirazione, protezione antigraffio, valigetta.	€ 622,00
	DCS331N-XJ	5035048356197	18V	Seghetto alternativo. In scatola di cartone.	€ 262,00
	DCS570P2-QW BRUSHLESS	5035048663080	18V	Sega Circolare 18V Motore BRUSHLESS. 5500 giri/min, ø lama/foro 184/16mm, inclinazione testa 57°, Max profondità di taglio 90°/45° pari a 65/45mm, 3.6Kg. DOTAZIONE: 2 batterie 18V 5Ah, caricabatterie, Lama TCT Serie 20°, 24 denti, Guida parallela per rifilare, Chiave di servizio, Adattatore per aspirazione, Valigetta TSTAK.	€ 570,00
	DCS570N-XJ BRUSHLESS	5035048663110	18V	Sega circolare in scatola di cartone.	€ 278,00
	DCS373M2-QW	5035048390399	18V	Sega circolare per metalli. Lama ø140mm (foro 20mm), potenza resa 460W, velocità 3700 giri/min, profondità di taglio max 43mm, 3.8Kg. DOTAZIONE: 2 batterie XR Litio da 4.0Ah, caricabatterie universale, lama 30 denti, valigetta.	€ 557,00
	DCS373N-XJ	5035048377772	18V	Sega circolare per metalli. In scatola di cartone.	€ 251,00
	DCS371N-XJ BRUSHLESS	5035048446744	18V	Sega a nastro per metalli. In scatola di cartone. Potenza resa 460W, 174 metri/min, lunghezza corsa 28.6mm, aggancio rapido della lama e orientabile in 4 posizioni, gancio, 3.9Kg. DOTAZIONE: lama bi-metal passo alternato 1,4-1,8mm, gancio.	€ 302,00
CHIODATRICI					
	DCN680D2-QW BRUSHLESS	5035048665268	18V	Groppinatrice 18 GAUGE. Motore BRUSHLESS. Precision Point, Lunghezza groppino 15 - 54mm, Diametro 1 - 1,25mm, Capacità caricatore 110 groppini, Regolazione di profondità, Sicura sequenziale, Disinceppamento pistola, Punta anti-danneggiamento, Peso 2.6Kg. DOTAZIONE: 2 batterie XR Litio da 2.0Ah, caricabatterie, Gancio per cintura, Valigetta TSTAK.	€ 667,00

	CODICE	CODICE A BARRE	VOLT	DESCRIZIONE	PREZZO LISTINO S/IVA
	DCN680N-XJ BRUSHLESS	5035048665237	18V	Groppinatrice 18Ga. In scatola di cartone.	€ 523,00
	DCN681D2-QW BRUSHLESS	5035048665299	18V	CUCITRICE GRAFFETTATRICE 18 GAUGE. Motore BRUSHLESS. Precision Point, Lunghezza graffa 12 - 38mm, Diametro 1,27mm, Corona 5,6mm, Capacità caricatore 110 punti metallici, Regolazione di profondità, Sicura sequenziale, Disinceppamento pistola, Punta anti-danneggiamento, Peso 2.6 Kg. DOTAZIONE: 2 batterie XR Litio da 2.0Ah, caricabatterie, Gancio per cintura, Valigetta TSTAK.	€ 667,00
	DCN681N-XJ BRUSHLESS	5035048667088	18V	Cucitrice SX. In scatola di cartone.	€ 523,00
	DCN692P2-QW PERFORM PROTECT BRUSHLESS	5035048467770	18V	Chiodatrice per chiodi con testa a D, MOTORE BRUSHLESS 2 velocità. Caricatore in linea con angolo 30-34° e capacità max di 55 chiodi, diametro chiodi 2.8 - 3.3mm, lunghezza chiodi 50 - 90mm, sparo sequenziale o singolo, regolatore di profondità sparo, energia del colpo 105J (EPTA 05/2009), utilizzo -15° a +50°, doppio LED segnalazione anomalie (fine batteria, chiodo incastrato), leva anti inceppamento, 4.1Kg. DOTAZIONE: 2 batterie XR Litio da 5.0Ah, caricabatterie, gancio per cintura, chiave di servizio, gancio per cintura, valigetta.	€ 943,00
	DCN692N-XJ PERFORM PROTECT BRUSHLESS	5035048461655	18V	Chiodatrice per chiodi con testa a D, MOTORE BRUSHLESS 2 velocità. In scatola di cartone.	€ 627,00
ALTRI UTENSILI A BATTERIA					
	DCD200D1-QW BRUSHLESS	5035048661703	18V	Stasatore. Motore BRUSHLESS. Potenza resa 460 Watt. Velocità a vuoto 0-620 giri/minuto. Lunghezza cavo 10.6m. Luce LED. Peso 5.3Kg. DOTAZIONE: Valigetta	€ 407,00
	DCD200N-XJ BRUSHLESS	5035048661765	18V	Stasatore. In scatola di cartone.	€ 278,00
	DCE531N-XJ	5035048648889	18V	Vibratore per Cemento. Potenza resa 360W, Vibrazioni/minuto 15000, Lunghezza ago 1.2m, Diametro testa 28.6mm, Peso 3Kg. Senza batteria e caricabatteria in scatola di cartone.	€ 462,00
	DCE560D1-QW	5035048642061	18V	Pistola per Silicone XR 18V, forza di spinta 2500N (254Kg), velocità di spinta 51-533 mm/min, dispositivo a cartuccia, dimensione portacartuccia 300-310 ml. DOTAZIONE: 1 batteria 18V XR Litio 2Ah, caricabatterie multivoltaggio, valigetta.	€ 512,00
	DCE560N-XJ	5035048642030	18V	Pistola per Silicone XR 18V, forza di spinta 2500N (254Kg), dimensione canestro 300-310 ml. Senza batteria e caricabatteria in scatola di cartone.	€ 322,00
	DCE580D1-QW	5035048642191	18V	Pistola per Silicone XR 18V, forza di spinta 2500N (254Kg), velocità di spinta 51-533 mm/min, dispositivo a cartuccia o sacchetto, dimensione portacartuccia 300-600 ml. DOTAZIONE: 1 batteria 18V XR Litio 2Ah, caricabatterie multivoltaggio, valigetta.	€ 563,00
	DCE580N-XJ	5035048642177	18V	Pistola per Silicone XR 18V, forza di spinta 2500N (254Kg), dimensione canestro 300-600 ml. Senza batteria e caricabatteria in scatola di cartone.	€ 339,00

	CODICE	CODICE A BARRE	VOLT	DESCRIZIONE	PREZZO LISTINO S/IVA
	DCG6571M1-QW	5035048441947	18V	Ingrassatore. Potenza resa 690 bar, capacità cartuccia 400g, lunghezza tubo 1m, peso 3.6kg. DOTAZIONE: 1 batteria XR Litio da 4.0Ah, caricabatterie universale, valigetta.	€ 385,00
	DCP580P2-QW BRUSHLESS	5035048616284	18V	Pialletto. Taglio max 2.0mm, 15.000 giri/min, larghezza piallatura 82mm, profondità battuta 9mm, lunghezza scarpa 295mm, diametro tamburo 48mm, sistema d'aspirazione integrato, 3.1Kg. DOTAZIONE: 2 batterie XR Litio 18V 5Ah, lame TCT reversibili, guida parallela, sacchetto raccoglitrucchioli, piastra allineamento lame, chiavi di servizio, caricabatteria, Valigetta TSTAK	€ 577,00
	DCP580N-XJ BRUSHLESS	5035048616253	18V	Pialletto in scatola di cartone	€ 278,00
	DCS350N-XJ PERFORM PROTECT	5035048614815	18V	Taglia barre filettate XR 18V. Taglienti M6-M12. In scatola di cartone.	€ 512,00
	DCS365M2-QW	5035048613955	18V	Troncatrice radiale 184mm. Motore universale a spazzole, sistema di tracciatura XPS, diametro lama/foro 184/16mm, 3750 giri/min, max angolazione a troncare (dx/sx) 50°/50°, max scorrimento 250mm, peso 11,5Kg. DOTAZIONE: 2 batterie XR Litio 4.0Ah	€ 723,00
	DCS365N-XJ	5035048630495	18V	Troncatrice radiale 184mm.	€ 475,00
	DCS491N-XJ	5035048649084	18V	Cesoia. 0-2450 giri/minuto, Capacità di taglio (ferro dolce) 1.3mm, (acciaio inox) 1.0mm, Peso 1.8Kg. Senza batteria e caricabatteria in scatola di cartone.	€ 359,00
	DCV100-XJ	5035048616116	18V	Soffiatore XR. 18V, potenza resa 265W, volume di soffiaggio 2.8 m³/min, velocità aria 80 m/s, peso 1.3Kg. In scatola di cartone.	€ 118,00
	DCV517N-XJ	5035048641965	18V	Aspiratore compatto XR. Capacità serbatoio 1.9 litri. Aspiratore. Max portata d'aria 15.9 litri/sec, potenza assorbita 180 Watt, diametro esterno del bocchettone 32mm, 1.2Kg. DOTAZIONE: Tubo in gomma da 1 metro, Bocchetta per fessure, Bocchetta larga.	€ 155,00
	DCV584L-QW PERFORM PROTECT	5035048648841	18V	Aspiratore per solidi e liquidi - classe L. Max portata d'aria 15,9 litri/sec, capacità serbatoio 7.5 litri, bocchetta di aspirazione e spazzola, 4.8Kg. Alimentazione a filo o batteria con attacco XR Litio. DOTAZIONE: tubo in gomma da 2m, bocchetta per fessure, bocchetta larga, vano portautensili.	€ 314,00
ILLUMINAZIONE					
	DCL040-XJ	5035048305560	18V	Torcia LED 110 lumen. 21 ore di autonomia con batteria da 4.0Ah.	€ 66,00
	DCL043-XJ	5035048553824	18V	Torcia LED 120-1000 lumen, raggio d'azione fino a 400m, Classe IP54, fino a 10 ore di autonomia con batteria da 5.0Ah. Batteria e caricabatteria venduti separatamente.	€ 101,00
	DCL044-XJ	5035048644980	18V	18V torcia LED 130 lumen, Classe IP55. Fino a 28 ore di autonomia (5Ah).	€ 63,00

	CODICE	CODICE A BARRE	VOLT	DESCRIZIONE	PREZZO LISTINO S/IVA
	DCL050-XJ	5035048469163	18V	XR torcia LED 250 - 500 lumen, Classe protezione IP54. Angolo di pivot 9 posizioni 144°, gancio estendibile. Fino a 10 ore di autonomia (batteria non inclusa).	€ 77,00
	DCL060-XJ	5035048558508	18V	Faro LED 1500 lumen, colore luce 2700° Kelvin, testa rotante, fino a 3.5 ore di autonomia con batteria da 5.0Ah. Batteria e caricabatteria venduti separatamente.	€ 164,00
	DCL079-XJ	5035048678282	18V	Faro LED con Treppiede, 3000 lumen, Colore luce 4000 Kelvin, protezione IP55, 3 impostazioni di luminosità, peso 7,4Kg. Batteria e caricabatteria venduti separatamente	€ 340,00
RADIO DA CANTIERE E CARICATORE USB					
	DCR019-QW	5035048440681	10,8V 14,4V 18V	Radio AM/FM, possibilità di collegamento dispositivi esterni per ascolto file musicali (iPod, iPhone, lettori MP3) tramite porta audio 3,5mm. Display LCD. Alimentazione a filo o con batterie XR Litio. 2.8 Kg.	€ 150,00
	DCR020-QW	5035048459256	10,8V 14,4V 18V	Radio Digitale FM e DAB+ (digital audio broadcasting), possibilità di collegamento dispositivi esterni per ascolto file musicali (iPod, iPhone, lettori MP3) tramite porta audio 3,5mm. Caricamento dispositivi tramite porta USB (solo se collegato a rete elettrica). Display LCD. Alimentazione a filo o con batterie XR Litio. 2.8 Kg.	€ 190,00
	DCR027-QW	5035048640753	18V	Radio Caricabatterie da Cantiere BLUETOOTH. FM e DAB+ (digital audio broadcasting), Porta audio AUX 3.5mm per connessione di dispositivi portatili per ascolto di file musicali, Porta USB 2.1A per utilizzo e caricamento di dispositivi esterni, Alimentazione a filo o con batterie XR Litio, Peso 7.2 Kg.	€ 291,00
	DCB090-XJ	5035048305317	10.8V 14.4V 18V	Adattatore che trasforma ogni batteria della gamma XR Litio di qualsiasi amperaggio (10.8V - 14.4V - 18V) in un caricatore portatile con 2 uscite USB per dispositivi portatili (telefoni cellulari, tablet, laptop, ecc). Dotato di indicatore LED per lettura dello stato di carica della batteria collegata. Corrente di ricarica 1.5A.	€ 33,00
ACCESSORI PER TASSELLATORI SDS PLUS					
	D25301D-XJ	5035048238462		Sistema telescopico di aspirazione di polveri e detriti per collegamento ad aspiratore, max diametro punta 16mm, profondità utile max 150mm, 1.2Kg. DOTAZIONE: impugnatura laterale antivibrazioni, adattatore per collare.	€ 112,00
	D25303DH-XJ	5035048557389		Sistema di aspirazione di polveri e detriti autoalimentato, con filtro HEPA (99,5%), max diametro punta 16mm, profondità max 125mm, 1.4Kg. COMPATIBILITÀ: DCH273, DCH274, DCH253 (Type 2), DCH254 (Type 2)	€ 214,00
ACCESSORI PER AVVITATORI PER CARTONGESSO					
	DCF6201-XJ	5035048468692		Meccanismo di caricamento viti a nastro per Avvitatore per cartongesso DCF620	€ 86,00
ACCESSORI PER PISTOLA PER SILICONE					
	DCE5801-XJ	5035048642214		Cartuccia trasparente porta salsiccio per pistola DCE560 e DCE580, adatta per salsiccio da 600 e 400ml e per cartucce da 300 e 310 ml	€ 92,00
ACCESSORI PER PIALLETTO A BATTERIA					
	DWV9390-XJ	5035048643556		Sacchetto raccogli trucioli per DCP580	€ 32,00

	CODICE	CODICE A BARRE	VOLT	DESCRIZIONE	PREZZO LISTINO S/IVA
ACCESSORI PER ASPIRATORI					
	DCV5801H-XJ	5035048442654		Filtro HEPA plissettato di ricambio per DCV582-QW.	€ 37,00
	DC5001-XJ	5035048124758		Filtro plissettato di ricambio per DC500-QW.	€ 37,00
ACCESSORI BLUETOOTH					
	DCE040-XJ	5035048662168		Connettore Bluetooth 18V XR Tool Connect	€ 67,00
	DCE041K4-XJ	5035048665404		Tag Universale Bluetooth Tool Connect	€ 113,00
UTENSILI A BATTERIA XR LITIO - PIATTAFORMA 10.8V XR 10.8V					
TRAPANI AVVITATORI CON PERCUSSIONE					
	DCD716D2-QW	5054905030988	10,8V	TRAPANI AVVITATORI CON PERCUSSIONE 10.8V - Mandrino autoserrante 1.5-10mm. 0-400/1500 giri/min, 0-6000/22500 percussioni/minuto, coppia di serraggio 30Nm, 15 punti regolazione coppia, potenza resa 180W, 1,1 Kg. DOTAZIONE: 2 Batterie XR Litio 2,0Ah, caricabatterie, valigetta.	€ 219,00
	DCD716C2-QW	5035048690703	10,8V	TRAPANI AVVITATORI CON PERCUSSIONE 10.8V - Mandrino autoserrante 1.5-10mm. 0-400/1500 giri/min, 0-6000/22500 percussioni/minuto, coppia di serraggio 30Nm, 15 punti regolazione coppia, potenza resa 180W, 1,1 Kg. DOTAZIONE: 2 Batterie XR Litio 1,3Ah, caricabatterie, valigetta.	€ 206,00
TRAPANI E AVVITATORI					
	DCD710D2-QW	5035048453247	10,8V	Mandrino autoserrante 1.5-10mm. 0-400/1500 giri/min, coppia di serraggio 24Nm, 15 punti regolazione coppia, potenza resa 180W, 1.1 Kg. DOTAZIONE: 2 Batterie XR Litio 2.0Ah, caricabatterie, valigetta.	€ 204,00
	DCD710C2-QW	5035048463246	10,8V	Mandrino autoserrante 1.5-10mm. 0-400/1500 giri/min, coppia di serraggio 24Nm, 15 punti regolazione coppia, potenza resa 180W, 1.1 Kg. DOTAZIONE: 2 Batterie XR Litio 1.3Ah, caricabatterie, valigetta.	€ 192,00
	DCF610D2-QW	5035048453278	10,8V	Attacco 1/4". 0-1050 giri/min, coppia di serraggio 8Nm, 15 punti regolazione coppia, potenza resa 154W, 0.96 Kg. DOTAZIONE: 2 Batterie XR Litio 2.0Ah, caricabatterie, valigetta.	€ 182,00
AVVITATORI AD IMPULSI					
	DCF815D2-QW	5035048310182	10,8V	Attacco 1/4". 0-2450 giri/min, 0-3400 impulsi/min, coppia di serraggio 107Nm, potenza resa 147W, max dimensione bullone consigliata M10, 1.04 Kg. DOTAZIONE: 2 Batterie XR Litio 2.0Ah, caricabatterie, valigetta.	€ 225,00
	DCF813D2-QW	5035048343791	10,8V	Attacco 3/8". 0-2450 giri/min, 0-3400 impulsi/min, coppia di serraggio 130Nm, potenza resa 147W, max dimensione bullone consigliata M12, 1.04 Kg. DOTAZIONE: 2 Batterie XR Litio 2.0Ah, caricabatterie, valigetta.	€ 222,00

	CODICE	CODICE A BARRE	VOLT	DESCRIZIONE	PREZZO LISTINO S/IVA
ALTRI UTENSILI					
	DCS310D2-QW	5035048463376	10,8V	Sega Universale. Potenza resa 104W, 0-2700 corse/min, impugnatura regolabile in tre posizioni, lunghezza corsa 14mm, aggancio rapido della lama, 1.4 Kg. DOTAZIONE: 2 Batterie XR Litio 2.0Ah, caricabatterie, valigetta.	€ 250,00
	DCS310N-XJ	5035048349168	10.8V	Sega universale. In scatola di cartone.	€ 148,00
	DCT410D1-QW	5035048463390	10,8V	Telecamera per ispezioni. Schermo Lcd da 3.5" 320x480dpi con possibilità di utilizzo senza fili, zoom 3X, registrazione video e foto, cavo resistente all'acqua fino a 3 metri, testa di ispezione con illuminazione LED, 1.0 Kg. DOTAZIONE: cavo da 90 cm con testa ø 17mm, 1 batteria XR Litio 2.0Ah, caricabatterie, accessori per cavo (magnete, gancio, specchietto), valigetta.	€ 494,00
	DCT410N-XJ	5035048381472	10.8V	Telecamera per ispezioni. In scatola di cartone.	€ 392,00
	DCT414N-XJ	5035048381489	10.8V	Termometro infrarossi senza contatto. In scatola di cartone.	€ 138,00
	DCL510N-XJ	5035048296745	10,8V	Torcia LED a batteria con testa rotante. In scatola di cartone.	€ 53,00

UTENSILI A BATTERIA LITIO - PIATTAFORMA 7.2V



AVVITATORE COMPATTO GIROSCOPICO

	DCF680G2-QW	5035048439296	7.2V	Tecnologia giroscopica in grado di azionare il prodotto in base al movimento del polso. Possibilità di utilizzo con impugnatura in linea o a pistola. Attacco rapido 1/4". 0-430 giri/min, coppia di serraggio max 4Nm, illuminazione LED sulla testa, indicatore stato di carica della batteria sul corpo, soli 0.5Kg. DOTAZIONE: 2 batterie al Litio da 1.0Ah, caricabatterie, valigetta.	€ 141,00
---	-------------	---------------	------	--	----------

BATTERIE E CARICABATTERIE XR





BATTERIE XR 10.8V LITHIUM ION

	DCB127-XJ	5035048461358	10.8V	10.8V Batteria XR Litio 2.0Ah	€ 64,00
---	-----------	---------------	-------	-------------------------------	---------

BATTERIE XR 18V LITHIUM ION



	DCB185-XJ	5035048459645	18V	18V Batteria XR Litio 1.3Ah	€ 99,00
	DCB183-XJ	5035048438886	18V	Batteria XR Litio 2.0Ah. Peso = 400 grammi.	€ 128,00
	DCB183B-XJ	5035048556634	18V	18V Batteria XR Litio 2.0Ah Bluetooth	€ 136,00
	DCB182-XJ	5035048392782	18V	Batteria XR Litio 4.0Ah.	€ 180,00

	CODICE	CODICE A BARRE	VOLT	DESCRIZIONE	PREZZO LISTINO S/IVA
	DCB184-XJ	5035048466933	18V	18V Batteria XR Litio 5.0Ah	€ 195,00
	DCB184B-XJ	5035048558577	18V	18V Batteria XR Litio 5.0Ah Bluetooth	€ 210,00
CARICABATTERIE    					
	DCB102-QW	5035048462737	10,8V 14,4V 18V	Doppio caricabatterie universale multivoltaggio XR Litio. Per batteria da 10.8V, 14.4V, 18V. Corrente di ricarica 2A. Doppio ingresso caricabatterie USB.	€ 126,00
	DCB115-QW	5035048562321	10,8V 14,4V 18V	Caricabatterie universale XR Litio. Per batterie da 10.8V, 14.4 e 18V fino a 5.0Ah. Velocità di ricarica 4A.	€ 81,00
	DCB119-XJ	5035048349885	10,8V 14,4V 18V	10.8V Caricabatterie da auto universale XR Litio. Per batterie da 10.8V, 14.4V e 18V fino a 4.0Ah. Tempo di ricarica pari a 45 minuti per batterie da 1.5Ah, 100 minuti per batterie da 4.0Ah	€ 70,00

BATTERIE E CARICABATTERIE   					
	DE9182-XJ	5035048553084	18V	Batteria Litio 2.0Ah	€ 140,00
	DE9135-QW	5035048192153	da 7.2 a 18V	Caricabatterie NiCd, NiMh, Litio. Per batterie da 7.2V, 9.6V, 12V, 14.4V, 18V fino a 3.0Ah. Tempo di ricarica pari a 40 minuti (2.0Ah).	€ 84,00

XR FLEX VOLT

UTENSILI A BATTERIA XR LITIO - PIATTAFORMA FLEXVOLT 54V**UTENSILI DA GIARDINO**









	DCM575X1-QW	5035048659083	54V	ELETTROSEGA FLEXVOLT - Barra Oregon 40cm, Motore Brushless, Velocità catena 15m/s, Lubrificazione automatica, Tensionamento automatico della catena, Doppio interruttore di avviamento, Velocità variabile, Freno di sicurezza, Autonomia fino a 130 tagli 10x10cm. DOTAZIONE: 1 batteria Flex Volt 9.0AH, Caricabatterie	€ 599,00
	DCM575N-XJ	5035048657423	54V	ELETTROSEGA FLEXVOLT - Barra Oregon 40cm, Motore Brushless, senza batteria e caricabatteria	€ 399,00
	DCM571X1-QW	5035048659021	54V	DECESPUGLIATORE FLEXVOLT - Ampiezza di taglio 38cm, Motore Brushless, Doppia linea di taglio con spessore 2mm, Alimentazione a pressione, Tecnologia ad ingranaggi, Doppio interruttore di avviamento, Velocità variabile, Autonomia di taglio fino a 216m2 DOTAZIONE: 1 batteria Flex Volt 9.0AH, Caricabatterie, Rocchetto da 2mm, lama triangolare, tracolla,	€ 549,00
	DCM571N-XJ	5035048657362	54V	DECESPUGLIATORE FLEXVOLT - Ampiezza di taglio 38cm, Motore Brushless, senza batteria e caricabatteria	€ 329,00
	DCM572X1-QW	5035048659045	54V	SOFFIATORE FLEXVOLT - Elevate prestazioni (400m³/min - 190km/h), Motore Brushless, Doppio interruttore di avviamento, Velocità variabile con possibilità di blocco, Design ricurvo del tubo, Base di appoggio DOTAZIONE: 1 batteria Flex Volt 9.0AH, Caricabatterie, Concentratore	€ 469,00
	DCM572N-XJ	5035048657386	54V	SOFFIATORE FLEXVOLT (400m³/min - 190km/h), Motore Brushless, senza batteria e caricabatteria	€ 279,00









	CODICE	CODICE A BARRE	VOLT / WATT	DESCRIZIONE	PREZZO LISTINO S/IVA
UTENSILI A BATTERIA XR LITIO - PIATTAFORMA 18V 					
UTENSILI DA GIARDINO					
	DCMW564P2-QW	5035048690116	18V x 2	RASAERBA XR - Ampiezza taglio 48cm, 5 altezze, fino a 750m ² di superficie, Motore Brushless, Funzionamento doppia batteria con output 36V, Cesto da 55lt e Funzione Mulching. DOTAZIONE: 2 batterie XR 18V 5.0Ah	€ 679,00
	DCMW564N-XJ	5035048690147		RASAERBA XR - Ampiezza taglio 48cm, 5 altezze, Motore Brushless, Funzionamento doppia batteria con output 36V, Cesto da 55lt e Funzione Mulching	€ 469,00
	DCM565P1-QW	5035048667576	18V	ELETTRROSEGA XR 18V - Barra Oregon 30cm, Motore Brushless, Velocità catena 7,68 m/s, lubrificazione automatica, Tensionamento automatico della catena. DOTAZIONE: 1 batteria XR 18V 5.0Ah, caricabatterie	€ 379,00
	DCM565N-XJ	5035048667569	18V	ELETTRROSEGA XR 18V - Barra Oregon 30cm, Motore Brushless, senza batteria e caricabatteria	€ 239,00
	DCM563P1-QW	5035048637753	18V	TAGLIASIEPI XR 18V - 5.0AH - Lunghezza lama 55cm, Passo lama 19mm, Lama a doppia azione tagliate al laser, Doppio interruttore di avviamento, Guardia di protezione, Velocità variabile, Autonomia fino a 75 minuti DOTAZIONE: 1 batteria XR 18V 5.0Ah, caricabatterie	€ 299,00
	DCM563PB-XJ	5035048643839	18V	TAGLIASIEPI XR 18V - Lunghezza lama 55cm, Passo lama 19mm, senza batteria e caricabatteria	€ 179,00
	DCM561P1-QW	5035048615287	18V	TAGLIABORDI XR 18V - 5.0AH - Ampiezza di taglio 33cm, Motore Brushless, Doppia linea di taglio con spessore 2mm, Alimentazione a pressione, Tecnologia ad ingranaggi, Doppio interruttore di avviamento, Velocità variabile, Autonomia di taglio fino a 70m ² DOTAZIONE: 1 batteria XR 18V 5.0Ah, caricabatterie, Rocchetto da 2mm	€ 349,00
	DCM561PB-QW	5035048615324	18V	TAGLIABORDI XR 18V - Ampiezza di taglio 33cm, Motore Brushless, senza batteria e caricabatteria	€ 219,00
	DCM562P1-QW	5035048615201	18V	SOFFIATORE XR 18V - 5.0AH - Elevate prestazioni (400m ³ /min - 145km/h), Motore Brushless, Doppio interruttore di avviamento, Velocità variabile DOTAZIONE: 1 batteria XR 18V 5.0Ah, caricabatterie	€ 299,00
	DCM562PB-QW	5035048615249	18V	SOFFIATORE XR 18V - (400m ³ /min - 145km/h), Motore Brushless, senza batteria e caricabatteria	€ 179,00

	CODICE	CODICE A BARRE	COMPATIBILITÀ	DESCRIZIONE	PREZZO LISTINO S/IVA
ACCESSORI UTENSILI DA GIARDINO XR LITIO					
	DT20650-QZ	5035048537299	DCM561 / DCM571	Filo nylon 2mm x 15.2m	€ 11,00
	DT20651-QZ	5035048537305	DCM561 / DCM571	Filo nylon 2mm x 68.6m	€ 26,00
	DT20652-QZ	5035048665022	DCM571	Filo nylon 2.5mm x 68.6m	€ 30,00
	DT20656-QZ	5035048659267	DCM561 / DCM571	Testina a 2 fili di nylon 2mm x 15.2m	€ 18,00
	DT20653-QZ	5035048659298	DCM571	Lama tagliaerba triangolare Tri-Blade 25 cm	€ 25,00
	DT20654-QZ	5035048659304	DCM571	Lama tagliaerba a 2 punte 25,5 cm	€ 16,00
	DT20655-QZ	5035048659311	DCM571	Lama tagliaerba a 4 punte 4T Blade 23 cm	€ 21,00
	DT20660-QZ	5035048667361	DCM575	Kit barra e catena Oregon 40 cm	€ 50,00
	DT20663-QZ	5035048667385	DCM575	Catena Oregon 40 cm	€ 30,00
	DT20676-QZ	5035048683347	DCM565	Catena Oregon 30 cm	€ 30,00
	DT20662-QZ	5035048659274	DCM575	Olio per catena elettrosega 1L	€ 27,00
	DT20666-QZ	5035048659281	DCM563	Lubrificante lama tagliaiepi 300 ml	€ 26,00

	CODICE	CODICE A BARRE	VOLT	DESCRIZIONE	PREZZO LISTINO S/IVA
STRUMENTI LASER DA CANTIERE					
MISURATORI LASER DI DISTANZE					
	DW030PL-XJ	5035048669747	9 Metri	Misura da 0,16 a 9 metri, precisione tipica +/- 6mm/9m. Peso 32g (con batterie), Classe 2, 635nm >1Nw. Funzioni di misurazione lineare e continua, batteria al litio ricaricabile tramite cavo USB in dotazione. DOTAZIONE: cinghia da polso	€ 37,00
	DW033-XJ	5035048657676	30 Metri	Misura da 0,15 a 30 metri, precisione tipica +/- 3mm. Peso 100g (con batterie), Classe 2, 635nm >1Nw. Protezione acqua e polveri IP54. Funzioni di misurazione lineare e continua. DOTAZIONE: 2 batterie alcaline AAA 1.5V	€ 84,00
	DW03050-XJ	5035048448496	50 metri	Misura da 0,05 a 50 metri, precisione tipica 1,5mm. Peso 127 gr. (con batterie). Display retroilluminato, Classe 2, 635 nm > 1nW. Protezione da acqua e polvere IP 54. Funzioni di misurazione lineare, addizioni e sottrazioni, area, volumi, misurazione continua, 2 funzioni di Pitagora, 5 memorie. DOTAZIONE: 2 batterie alcaline AAA da 1.5 V. Fodero.	€ 143,00
	DW03101-XJ	5035048448502	100 metri	Misura da 0,05 a 100 metri, precisione tipica 1,0 mm. Peso 154 gr. (con batterie). Display retroilluminato, Classe 2, 635 nm > 1nW. Protezione da acqua e polvere IP 54. Funzioni di misurazione lineare, addizioni e sottrazioni, area, volumi, misurazione continua, 3 funzioni di Pitagora, 20 memorie, inclinometro, funzione di tracciamento, display a tre linee con misure minime e massime, Squadretta ripieghevole posteriore. DOTAZIONE: 2 batterie alcaline AAA DA 1.5 V. Fodero.	€ 259,00
	DW03201-XJ	5035048480533	200 metri	Misura da 0,05 a 200 metri, precisione tipica 1,0 mm, peso 209 gr (con batterie). Display retroilluminato, Classe 2 635 nm>1nW. Protezione da pioggia e polvere IP 54. Telecamera con fino a 4x ingrandimenti. Funzione Bluetooth per trasferimento dati di misurazione. Principali funzioni: misura minima e massima, misura in continuo, pitagora, misura distanza anche in presenza di ostacoli, inclinometro, tracciamento di altezza, misurazione oggetti inclinati (tetti), misura di triangoli e trapezi, 20 memorie. Squadretta ripieghevole posteriore. Attacco femmina per treppiede 1/4". DOTAZIONE: 2 batterie alcaline AAA da 1,5V. Fodero.	€ 595,00
LASER A PUNTI					
	DW0822-XJ	5035048475935	2 punti + linea verticale e orizzontale	Classe 2, autolivellamento +/- 4°, precisione +/- 3mm/15m, Linea con luce pulsante in modalità continua, visibilità max 50 metri (con ricevitore), bloccaggio del pendolo, base magnetica pivotante con magneti, IP54, doppio attacco treppiede 1/4" e 5/8", alimentazione 3 batterie tipo AA, 0.79Kg (batteria inclusa). DOTAZIONE: 3 batterie AA, Valigetta.	€ 301,00
TRACCIATORI LASER					
	DW088CG-XJ	5035048669600	Tracciatore laser 2 linee a croce	Tracciatore laser con raggio verde, classe 2. 2 linee a croce orizzontale e verticale. Autolivellante +/- 4°. Precisione +/- 3mm a 10 metri. Raggio di utilizzo 30 metri, con ricevitore 50 metri. Attacco femmina 1/4"+5/8". Base di supporto integrata, pivotante e magnetica. Blocco del pendolo. DOTAZIONE: supporto da parete, 3 batterie alcaline tipo AA, Valigetta	€ 340,00
	DW088K-XJ	5035048338575	Tracc. laser	Proietta una linea verticale ed una orizzontale. Portata: senza ricevitore 10 metri; con ricevitore 50 metri. Mantiene la precisione anche con cadute da 90 cm. Soli 460 grammi. DOTAZIONE: 3 batterie alcaline tipo AA, supporto magnetico da parete, valigetta.	€ 289,00
	DW088KTRI-XJ	5035048338940	Tracc. laser	Tracciatore laser DW088K con mini treppiede DE0881 in dotazione. In valigetta.	€ 337,00
	DW089K-XJ	5035048338599	Tracc. laser	Laser multilinee che proietta due linee a croce ed una linea a 90° rispetto alla croce, per creare squadri e messe a piombo. Portata: senza ricevitore 15 metri; con ricevitore 50 metri. Mantiene la precisione anche con cadute da 90 cm. DOTAZIONE: 4 batterie tipo AA, supporto magnetico da parete, valigetta.	€ 496,00
	DW089KD-XJ	5035048338605	Tracc. laser	Laser multilinee DW089K con ricevitore DE0892 in dotazione (compreso di batteria 9V). In valigetta.	€ 576,00







	CODICE	CODICE A BARRE	VOLT	DESCRIZIONE	PREZZO LISTINO S/IVA
TRACCIATORI LASER CON RAGGIO VERDE - PIATTAFORMA XR LITIO 10.8V 					
	DCE0811D1G-QW	5035048644058	Tracciatore laser	Laser con raggio verde classe 2 Autolivellamento +/- 4°. Precisione +/- 3mm/10m. Proietta due linee a 360° verticale e 1 orizzontale con luce pulsante costantemente attiva. Portata senza ricevitore 30 metri ; con ricevitore 50 metri. Base pivotante con magneti integrati. Attacco femmina 1/4"+5/8". Classe di protezione IP 65. DOTAZIONE: 1 batteria XR Litio 10,8V 2.0Ah, caricabatteria, supporto da parete, valigetta.	€ 569,00
	DCE088D1G-QW	5035048489550	Tracciatore laser	Laser con raggio verde classe 2. Autolivellamento +/- 4°, Precisione +/- 3 mm/10m. Proietta due linee a croce a 90° con luce pulsante costantemente attiva. Portata: senza ricevitore 30 m, con ricevitore 60m. Fornito con batteria XR Litio 10,8V 2.0Ah. Base pivotante con magneti integrati. Attacco femmina 1/4". Classe di protezione pioggia e polvere IP 65. DOTAZIONE: batteria 10.8V, caricabatteria, supporto da parete, valigetta.	€ 504,00
	DCE089D1G-QW	5035048489628	Tracciatore laser	Laser multilinea con raggio verde classe 2. Autolivellamento +/- 4°, Precisione +/- 3 mm/10m. Proietta tre linee a 360°: 2 verticali a squadra e 1 orizzontale con luce pulsante costantemente attiva. Portata: senza ricevitore 30 m, con ricevitore 60m. Fornito con batteria XR Litio 10,8V 2.0Ah. Base pivotante con magneti integrati. Attacco femmina 1/4". Classe di protezione pioggia e polvere IP 65. DOTAZIONE: batteria 10.8V, caricabatteria, supporto da parete, valigetta.	€ 664,00
	DCE085D1G-QW	5035048666340	Tracciatore laser 5 punti	Tracciatore laser con raggio verde, classe 2. Proietta 5 punti: 2 a piombo, 1 frontale e 2 laterali a 90°. Autolivellante +/- 4°. Precisione +/- 3mm a 10 metri. Raggio di utilizzo 45 metri. Attacco femmina 1/4"+5/8". Base di supporto integrata, pivotante e magnetica. Blocco del pendolo. IP 65. DOTAZIONE: 1 batteria XR 10.8V 2.0Ah, caricabatterie, supporto da parete, target, occhiali, valigetta TSTAK.	€ 402,00
	DCE0822D1G-QW	5035048666982	Tracciatore laser 2 linee a croce + piombo	Tracciatore laser con raggio verde, classe 2. Proietta: 2 linee a croce orizzontale e verticale + 2 punti a piombo. Autolivellante +/- 4°. Precisione +/- 3mm a 10 metri. Raggio di utilizzo 45 metri per i punti e 30 metri per le linee, con il ricevitore 50 metri. Attacco femmina 1/4"+5/8". Base di supporto integrata, pivotante e magnetica. Blocco del pendolo. IP 65. DOTAZIONE: 1 batteria XR 10.8V 2.0Ah, caricabatterie, supporto da parete, target, occhiali, valigetta TSTAK.	€ 557,00
	DCE0825D1G-QW	5035048666913	Tracciatore laser 2 linee a croce + 5 punti	Tracciatore laser con raggio verde, classe 2. Proietta: 2 linee a croce orizzontale e verticale + 5 punti: 2 a piombo + 1 punto frontale + 2 punti laterali a 90°. Autolivellante +/- 4°. Precisione +/- 3mm a 10 metri. Raggio di utilizzo 45 metri per i punti e 30 metri per le linee, con il ricevitore 50 metri. Attacco femmina 1/4"+5/8". Base di supporto integrata, pivotante e magnetica. Blocco del pendolo. IP 65. DOTAZIONE: 1 batteria XR 10.8V 2.0Ah, caricabatterie, supporto da parete, target, occhiali, valigetta TSTAK.	€ 603,00
TRACCIATORI LASER CON RAGGIO ROSSO - PIATTAFORMA XR LITIO 10.8V 					
	DCE0811D1R-QW	5035048644201	Tracciatore laser	Laser con raggio rosso classe 2 Autolivellamento +/- 4°. Precisione +/- 3mm/10m. Proietta due linee a 360° verticale e 1 orizzontale con luce pulsante costantemente attiva. Portata senza ricevitore 15 metri ; con ricevitore 50 metri. Base pivotante con magneti integrati. Attacco femmina 1/4"+5/8". Classe di protezione IP 65. DOTAZIONE: 1 batteria XR Litio 10,8V 2.0Ah, caricabatteria, supporto da parete, valigetta.	€ 437,00
	DCE088D1R-QW	5035048489581	Tracciatore laser	Laser con raggio rosso classe 2. Autolivellamento +/- 4°, Precisione +/- 3 mm/10m. Proietta due linee a croce a 90° con luce pulsante costantemente attiva. Portata: senza ricevitore 15 m, con ricevitore 50m. Fornito con batteria XR Litio 10,8V 2.0Ah. Base pivotante con magneti integrati. Attacco femmina 1/4". Classe di protezione pioggia e polvere IP 65. DOTAZIONE: batteria 10.8V, caricabatteria, supporto da parete, valigetta.	€ 361,00
	DCE089D1R-QW	5035048489659	Tracciatore laser	Laser multilinea con raggio rosso classe 2. Autolivellamento +/- 4°, Precisione +/- 3 mm/10m. Proietta tre linee a 360°: 2 verticali a squadra e 1 orizzontale con luce pulsante costantemente attiva. Portata: senza ricevitore 15 m, con ricevitore 50m. Fornito con batteria XR Litio 10,8V 2.0Ah. Base pivotante con magneti integrati. Attacco femmina 1/4". Classe di protezione pioggia e polvere IP 65. DOTAZIONE: batteria 10.8V, caricabatteria, supporto da parete, valigetta.	€ 515,00

	CODICE	CODICE A BARRE	VOLT	DESCRIZIONE	PREZZO LISTINO S/IVA
	DCE085D1R-QW	5054905022327	Tracciatore laser 5 punti	Tracciatore laser con raggio rosso, classe 2. Proietta 5 punti: 2 a piombo, 1 frontale e 2 laterali a 90°. Autolivellante +/- 4°. Precisione +/- 3mm a 10 metri. Raggio di utilizzo 30 metri. Attacco femmina 1/4"+5/8". Base di supporto integrata, pivottante e magnetica. Blocco del pendolo. IP 65. DOTAZIONE: 1 batteria XR 10.8V 2.0Ah, caricabatterie, supporto da parete, target, occhiali, valigetta TSTAK.	€ 340,00
	DCE0822D1R-QW	5035048666371	Tracciatore laser 2 linee a croce + piombo	Tracciatore laser con raggio rosso, classe 2. Proietta: 2 linee a croce orizzontale e verticale + 2 punti a piombo. Autolivellante +/- 4°. Precisione +/- 3mm a 10 metri. Raggio di utilizzo 30 metri per i punti e 20 metri per le linee, con il ricevitore 50 metri. Attacco femmina 1/4"+5/8". Base di supporto integrata, pivottante e magnetica. Blocco del pendolo. IP 65. DOTAZIONE: 1 batteria XR 10.8V 2.0Ah, caricabatterie, supporto da parete, target, occhiali, valigetta TSTAK.	€ 402,00
	DCE0825D1R-QW	5054905022310	Tracciatore laser 2 linee a croce + 5 punti	Tracciatore laser con raggio rosso, classe 2. Proietta: 2 linee a croce orizzontale e verticale + 5 punti: 2 a piombo + 1 punto frontale + 2 punti laterali a 90°. Autolivellante +/- 4°. Precisione +/- 3mm a 10 metri. Raggio di utilizzo 30 metri per i punti e 20 metri per le linee, con il ricevitore 50 metri. Attacco femmina 1/4"+5/8". Base di supporto integrata, pivottante e magnetica. Blocco del pendolo. IP 65. DOTAZIONE: 1 batteria XR 10.8V 2.0Ah, caricabatterie, supporto da parete, target, occhiali, valigetta TSTAK.	€ 423,00
LIVELLE LASER ROTANTI CON RAGGIO VERDE - PIATTAFORMA XR LITIO 18V 					
	DCE079D1G-QW	5035048657966	18V Oriz/vert + piombo autolivellante. Verde	Laser rotante con raggio verde di alta visibilità, autolivellante con raggio orizzontale e piombo. Raggio di visibilità 38m. Raggio di azione con ricevitore 300m. Precisione a 30m +/- 1,5mm. Doppia pendenza manuale fino a +/-10%. Adatto a tutte le applicazioni in ambiente interno ed esterno. Classe di protezione IP67. DOTAZIONE: 1 batteria XR Litio 18V, caricabatteria, ricevitore, supporto da parete, telecomando, scheda bersaglio, occhiali, valigetta T-STAK.	€ 1.751,00
LIVELLE LASER ROTANTI CON RAGGIO ROSSO - PIATTAFORMA XR LITIO 18V 					
	DCE074D1R-QW	5035048658314	18V Oriz/vert autolivellante. Rosso	Laser rotante con raggio rosso. Autolivellante con raggio orizzontale. Adatto a tutte le applicazioni in ambiente interno ed esterno. Raggio di visibilità 22m. Raggio di azione con il ricevitore 228m, pendenza orizzontale +/-10%. Precisione a 30m: +/-3mm. Classe di protezione IP54. DOTAZIONE: 1 batteria xr Litio 18v, caricabatteria, ricevitore, supporto da parete, scheda bersaglio, occhiali, valigetta TSTAK.	€ 1.025,00
	DCE079D1R-QW	5035048657911	18V Oriz/vert + piombo autolivellante. Rosso	Laser rotante con raggio rosso, autolivellante con raggio orizzontale e piombo. Raggio di visibilità 30m. Raggio di azione con ricevitore 300m. Precisione a 30m +/- 1,5mm. Doppia pendenza manuale fino a +/-10%. Adatto a tutte le applicazioni in ambiente interno ed esterno. Classe di protezione IP67. DOTAZIONE: 1 batteria XR Litio 18V, caricabatteria, ricevitore, supporto da parete, telecomando, scheda bersaglio, occhiali, valigetta T-STAK.	€ 1.442,00
LIVELLI OTTICI					
	DW096PK-XJ	5035048144657	Livello Ottico	Livello ottico autolivellante, ingrandimento 26X, autolivellamento +/-1°, visibilità 100m, base rotante 360°, treppiede in alluminio, stadia telescopica graduata, 1.72Kg.	€ 573,00

ACCESSORI PER STRUMENTI LASER			DW088K	DW089K	DW083K	DW0851	DW0822	DW0811	DCE088D1G	DCE089D1G	DCE081D1G	DCE088D1R	DCE089D1R	DCE081D1R	DCE074D1R	DCE079D1R	DCE079D1G	DESCRIZIONE	PREZZO LISTINO S/IVA
	DE0735-XJ	5035048122938				•			•			•			•			Treppiede telescopico in alluminio con altezza max di 3 metri. Attacco 5/8".	€ 186,00
	DE0736-XJ	5035048101841				•			•			•			•			Treppiede in alluminio con altezza max di 1.5 metri. Attacco 5/8".	€ 161,00
	DE0734-XJ	5035048101858	•			•			•			•			•			Asta graduata con lunghezza fino a 4 mt.	€ 94,00
	DE0737-XJ	5035048160138	•			•			•			•			•			Asta graduata con scala positiva e negativa allungabile fino a 2.4 mt.	€ 107,00
	DE0772-XJ	5035048113639													•			Rilevatore laser digitale. Portata max 300 metri, classe impermealizzazione IP54, schermo LDC su entrambi i lati, segnalatore acustico a 3 livelli. Dotato di morsetto per asta e batteria 9V.	€ 299,00
	DE0892-XJ	5035048338636	•			•						•						Ricevitore per laser a linee DeWalt. Portata 50 metri. Magnete sulla testa, due bande di precisione. Classe di impermealizzazione IP 54. Schermo LCD illuminato. Non utilizzabile con laser rotanti.	€ 132,00
	DE0892G-XJ	5035048642351							•									Ricevitore per laser a linee RAGGIO VERDE DeWalt. Portata 50 metri. Magnete sulla testa, due bande di precisione. Classe di impermealizzazione IP 54. Schermo LCD illuminato.	€ 132,00
	DE0730-XJ	5035048101797	•	•	•							•		•				Scheda bersaglio per rilevamento laser.	€ 23,00
	DE0881-XJ	5035048338612	•	•	•	•			•			•						Mini treppiede in alluminio. Bolla torica alla base, piedi con sezione elicoidale per maggiore resistenza, altezza da 65cm a 173cm. Attacco 1/4".	€ 94,00
	DE0882-XJ	5035048338629	•	•	•	•			•			•						Asta graduata. Bolla alla base, segmenti con meccanismo di aggancio a vite rinforzati, altezza max di 340cm. Attacco 1/4".	€ 115,00





	CODICE	CODICE A BARRE	VOLT	DESCRIZIONE	PREZZO LISTINO S/IVA
TRAPANI E AVVITATORI A FILO					
AVVITATORI UNIVERSALI E PER CARTONGESSO					
	DW263K-QS	5011402270699	540W	Per viti autoforanti, potenza resa 295W, 0-2500 giri/min, coppia di serraggio 14.5Nm, attacco 1/4" (6.35mm), max. diametro vite 6.3mm, regolazione profondità, 1.3Kg. DOTAZIONE: bussola esagonale 8mm, boccole 13-15mm, naso regolatore profondità, valigetta.	€ 240,00
	DW269K-QS	5011402284788	540W	Universale, potenza resa 295W, 0-1000 giri/min, coppia di serraggio 4-42Nm, attacco 1/4" (6.35mm), max. diametro vite 6.3mm, 1.3Kg. DOTAZIONE: valigetta.	€ 304,00
	DW275KN-QS	5035048104248	540W	Per cartongesso, potenza resa 295W, 0-5300 giri/min, coppia di serraggio 10Nm, attacco 1/4" (6.35mm), max. diametro vite 4.8mm, 1.3Kg, con frizione silenziata. DOTAZIONE: naso regolatore profondità, porta inserti con inserto PH2, gancio per cintura, valigetta.	€ 221,00
AVVITATORI AD IMPULSI					
	DW292-QS	5035048136331	710W	Attacco 1/2", potenza resa 370W, coppia di serraggio 440Nm, 2200 giri/min, 2700 impulsi/min, reversibile, max. diametro bullone M20, 3.2Kg.	€ 354,00
	DW294-QS	5035048136362	710W	Attacco 3/4", potenza resa 370W, coppia di serraggio 440Nm, 2200 giri/min, 2700 impulsi/min, reversibile, max. diametro bullone M20, 3.2Kg.	€ 387,00
TRAPANI ROTATIVI					
	DWD014S-QS	5035048269299	550W	Potenza resa 415W, 0-2800 giri/min, coppia di serraggio 7.9Nm, mandrino autoserrante 1.0-10mm, filetto alberino 1/2" x 20U.N.F., 1.3Kg.	€ 86,00
	DW217-QS	5011402276585	675W	Potenza resa 340W, 0-4000 giri/min, coppia di serraggio 8.1Nm, mandrino autoserrante 0.5-10mm, filetto alberino 3/8"x24 U.N.F., 1.2Kg.	€ 189,00
	DWD112S-QS	5035048232620	701W	Potenza resa 358W, 0-2500 giri/min, coppia di serraggio 10.9Nm, mandrino autoserrante 1.0-10mm, filetto alberino 1/2" x 20U.N.F., 1.8Kg.	€ 115,00
	DW221-QS	5011402276622	701W	Potenza resa 385W, 0-2500 giri/min, coppia di serraggio 13.8Nm, mandrino autoserrante 1.5-10mm, filetto alberino 3/8"x24 U.N.F., 1.3Kg.	€ 221,00

	CODICE	CODICE A BARRE	VOLT	DESCRIZIONE	PREZZO LISTINO S/IVA
	DW236I-QS	5035048196267	701W	Potenza resa 385W, 0-900 giri/min, coppia di serraggio 35,8Nm, mandrino autoserrante 1.5-13mm, filetto alberino 1/2" x 20 U.N.F., 1.6Kg. DOTAZIONE: impugnatura laterale orientabile, set di 6 punte per acciaio.	€ 250,00
	DW246-QS	5011402276745	701W	Potenza resa 385W, 0-600 giri/min, coppia di serraggio 57,3Nm, mandrino autoserrante 1.5-13mm, filetto alberino 1/2" x 20 U.N.F., 1.6Kg. DOTAZIONE: impugnatura laterale orientabile.	€ 267,00
	DWD221-QS 	5035048305508	800W	Potenza resa 385W, 0-650 giri/min, frizione elettronica, coppia di serraggio 40Nm, mandrino autoserrante 1.5-13mm, filetto alberino 1/2" x 20 U.N.F., 2.3Kg. DOTAZIONE: impugnatura laterale orientabile.	€ 285,00
	D21441-QS	5035048153536	770W	Potenza resa 425W, 2 velocità 0-1100/0-2700 giri/min, coppia di serraggio 40/20Nm, frizione di sicurezza, mandrino autoserrante 1.5-13mm, filetto alberino 1/2" x 20 U.N.F., 2.2Kg. DOTAZIONE: impugnatura laterale orientabile, stop di profondità.	€ 237,00
TRAPANI AD ANGOLO					
	D21160-QS	5035048150085	350W	Potenza resa 180W, 0-1200 giri/min, coppia di serraggio 9.2Nm, mandrino 1.0-10mm, filetto alberino 3/8" x 24 U.N.F., 1.7Kg. DOTAZIONE: chiave per mandrino.	€ 239,00
TRAPANI SUPPORTO MAGNETICO					
	DWE1622K-QS	5035048402238	1200W	2 velocità 350/650 giri/min, attacco Weldon 19mm, pressione della punta 317Kg, forza di serraggio pari a 10000N, forza magnete di 3800N, interruttore di sicurezza No Volt, profondità di taglio max pari a 50mm, diametro max di foratura 50mm, 14Kg. DOTAZIONE: mandrino a cremagliera standard 13mm, serbatoio per lubrificante, impugnatura laterale, catena di sicurezza, valigetta.	€ 1.453,00
MISCELATORI					
	D21510-QS	5035048139240	710W	Potenza resa 560W, 0-550 giri/min, coppia di serraggio 50Nm, filetto alberino 5/8" x 16 U.N.F., 3Kg. DOTAZIONE: impugnatura posteriore a croce e vanga, impugnatura laterale, adattatore femmina fruste M14.	€ 199,00
	D21520-QS	5035048139219	710W	Potenza resa 560W, 0-550 giri/min reversibile, coppia di serraggio 50Nm, capacità mandrino 2.0-13mm, filetto alberino 5/8" x 16 U.N.F., 3.4Kg. DOTAZIONE: impugnatura posteriore a croce e vanga orientabile, impugnatura laterale orientabile, chiave per mandrino.	€ 231,00
TRAPANI A PERCUSSIONE					
	D21721K-QS	5035048129166	650W	Potenza resa 325W, 2 velocità 0-1100 / 0-2600 giri/min, coppia di serraggio 30/12Nm, mandrino autoserrante 1.5-13mm, filetto alberino 1/2" x 20 U.N.F., 2.1Kg. DOTAZIONE: impugnatura laterale orientabile, stop di profondità, valigetta.	€ 178,00



	CODICE	CODICE A BARRE	VOLT	DESCRIZIONE	PREZZO LISTINO S/IVA
	DWD024-QS	5035048268148	701W	Potenza resa 302W, 0-2600 giri/min, coppia di serraggio 12Nm, mandrino a cremagliera 1.5-13mm, filetto alberino 1/2x20 U.N.F., impugnatura laterale orientabile, stop di profondità, 1.8Kg. DOTAZIONE: chiave per mandrino, impugnatura laterale, stop di profondità.	€ 84,00
	DWD024KS-QS	5035048268209	701W	Potenza resa 302W, 0-2600 giri/min, coppia di serraggio 12Nm, mandrino autoserrante 1.5-13mm, filetto alberino 1/2x20 U.N.F., 1.8Kg. DOTAZIONE: impugnatura laterale orientabile, stop di profondità, valigetta.	€ 109,00
	D21805KS-QS	5035048153413	770W	Potenza resa 425W, 2 vel. 0-1150/0-2700 giri/min, coppia di serraggio 40/20Nm, mandrino autoserrante 1.5-13mm, filetto alberino 1/2"x20 U.N.F., 2.3Kg. DOTAZIONE: impugnatura laterale orientabile, stop di profondità, valigetta.	€ 193,00
	DWD522KS-QS	5035048305393	950W	Potenza resa 415W, 2 vel. 0-1250/0-3500 giri/min, coppia di serraggio 40/20Nm, frizione meccanica di sicurezza, mandrino autoserrante 1.5-13mm, filetto alberino 1/2"x20 U.N.F., 2.8Kg. DOTAZIONE: impugnatura laterale orientabile, stop di profondità, valigetta.	€ 230,00
	DWD524KS-QS	5035048305256	1100W	Potenza resa 540W, 2 velocità 0-1250 / 0-3500 giri/min, coppia di serraggio 40/20Nm, frizione meccanica di sicurezza, mandrino autoserrante 1.5-13mm, filetto alberino 1/2" x20 U.N.F., 2.8Kg. DOTAZIONE: impugnatura laterale orientabile, stop di profondità, valigetta.	€ 251,00
	DWD530KS-QS 	5035048305423	1300W	Potenza resa 680W, 2 velocità 0-1250 / 0-3500 giri/min, coppia di serraggio 40/20Nm, frizione elettromeccanica di sicurezza, LED per segnalazione sovraccarico, mandrino autoserrante 1.5-13mm, filetto alberino 1/2" x20 U.N.F., 2.8Kg. DOTAZIONE: impugnatura laterale orientabile, stop di profondità, valigetta.	€ 296,00
TRAPANO A PERCUSSIONE / CAROTATORE A SECCO					
	D21570K-QS 	5035048310502	1300W	Potenza resa 680W, 2 velocità 0-1250/0-3500 giri/min, frizione elettromeccanica di sicurezza, LED per segnalazione sovraccarico, mandrino a cremagliera maggiorato 1.0-16mm, filetto alberino 1/2"x20 UNF, max capacità di foratura nella muratura 127mm (con corona diamantata a secco), 3.0Kg. DOTAZIONE: impugnatura laterale orientabile, stop di profondità, valigetta.	€ 320,00

ACCESSORI PER TRAPANI E AVVITATORI A FILO



	CODICE	CODICE A BARRE	Trapani rotativi e con percussione (esclusi DWD014S-QS, DWD112S-QS, DWD115KS-QS)	DESCRIZIONE	PREZZO LISTINO S/IVA
	D25301D-XJ	5035048238462	●	Sistema telescopico di aspirazione delle polveri, massimo diametro della punta 16mm, massima profondità utile 150mm. 1.2Kg. DOTAZIONE: impugnatura laterale antivibrazioni, adattatore per collare.	€ 112,00





















	CODICE	CODICE A BARRE	VOLT	DESCRIZIONE	PREZZO LISTINO S/IVA
CAROTATRICI E TAGLIO DIAMANTATO					
CAROTATRICI A SECCO					
	D21580K-QS	5035048160039	1705W	Attacco 1/2"maschio, potenza resa 1150W, 2 velocità 0-1100/0-2350 giri/min, frizione meccanica, collare 53mm, protezione al sovraccarico, pulsante Lock-On, 5.4Kg. Diametro max foratura 152mm. DOTAZIONE: impugnatura laterale, valigetta.	€ 876,00
CAROTATRICI A UMIDO / A SECCO					
	D21583K-QS	5035048160091	1910W	Attacco 1-1/4"maschio e 1/2"femmina, potenza resa 1300W, 3 velocità 0-1000/ 0-2400/ 0-4600 giri/min, frizione meccanica, collare 60mm, protezione al sovraccarico, pulsante Lock-On, max. capacità di foratura a umido (cemento) 152mm, a secco (muratura) 202mm, interruttore di protezione, 6.4Kg. Diametro max foratura secco-umido 202mm-152mm. DOTAZIONE: impugnatura laterale, connettore tubo dell'acqua, connettore per aspirazione, valigetta.	€ 1.213,00
TAGLIERINE PER PIASTRELLE					
	DWC410-QS	5035048296363	1300W	13000 giri/min, diametro disco 110mm, max profondità di taglio 90° pari a 34mm, max profondità di taglio a 45° pari a 19mm, 2.7Kg. DOTAZIONE: disco diamantato a corona continua, accessori per taglio a umido, chiavi di servizio.	€ 251,00
	D24000-QS	5035048144978	1600W	4200 giri/min, max diametro disco 250mm, max profondità di taglio 95mm, taglio a 90° fino a 610mm, taglio a 45° fino a 450mm, 32Kg. DOTAZIONE: disco 250mm, piano estendibile, vassoio porta acqua, chiave esagonale.	€ 1.310,00

SUPPORTO PER TAGLIAPIASTRELLE					
	CODICE	CODICE A BARRE	D24000-QS	DESCRIZIONE	PREZZO LISTINO S/IVA
	D240001-XJ	5035048145357	●	Gambe di supporto per tagliapiastrelle regolabili.	€ 87,00

SUPPORTI E ACCESSORI PER CAROTATRICI								
	CODICE	CODICE A BARRE	D21580K-QS	D21582K-QS	D21583K-QS	D21585-QS	DESCRIZIONE	PREZZO LISTINO S/IVA
	D215821-XJ	5035048163900	●	●			Supporto piccolo per carotatrice. Collare 53mm.	€ 626,00
	D215831-XJ	5035048163917			●		Supporto medio con base per aspirazione sottovuoto. Collare 60mm.	€ 964,00
	D215804-XJ	5035048166819	●	●			Adattatore per aspirazione. Attacco lato macchina 1/2" femmina. Attacco lato corona 1/2" maschio.	€ 175,00



	CODICE	CODICE A BARRE	VOLT	DESCRIZIONE	PREZZO LISTINO S/IVA
TASSELLATORI E MARTELLI ELETTROPNEUMATICI					
TASSELLATORI A FILO SDS PLUS					
	D25032K-QS	5035048546864	710W	22mm, Energia del colpo (EPTA 05/2009) 2.0J, 0-1550 giri/min, 0-5680 perc/min, 2,5Kg. DOTAZIONE: Impugnatura laterale orientabile, Stop di profondità, Valigetta TSTAK .	€ 171,00
	D25033K-QS	5035048546888	710W	22mm, Energia del colpo (EPTA 05/2009) 2.0J, 0-1550 giri/min, 0-5680 perc/min, ROTOSTOP, 2,5Kg. DOTAZIONE: Impugnatura laterale orientabile, Stop di profondità, Valigetta TSTAK .	€ 193,00
	D25133K-QS	5035048546925	800W	26mm, Energia del colpo (EPTA 05/2009) 2.6J, 0-1500 giri/min, 0-5500 perc/min, ROTOSTOP, 2,6Kg. DOTAZIONE: Impugnatura laterale antivibrazione orientabile, Stop di profondità, Valigetta TSTAK.	€ 242,00
	D25134K-QS	5035048546963	800W	26mm, Energia del colpo (EPTA 05/2009) 2.8J, 0-1500 giri/min, 0-5540 perc/min, ROTOSTOP, 3,0Kg. DOTAZIONE: Impugnatura laterale antivibrazioni orientabile, Mandrino attacco rapido a tre griffe, Mandrino attacco rapido SDS-Plus, Stop di profondità, Valigetta TSTAK.	€ 303,00
	D25144K-QS	5035048547007	900W	28mm, Energia del colpo (EPTA 05/2009) 3.0J, 0-1450 giri/min, 0-5350 perc/min, ROTOSTOP, 3,1Kg. DOTAZIONE: Impugnatura laterale antivibrazione orientabile con luce LED, Mandrino attacco rapido a tre griffe, Mandrino attacco rapido SDS-Plus, Stop di profondità, Valigetta TSTAK.	€ 363,00
	D25333K-QS 	5035048648650	950 W	30mm, design a L, Energia del colpo (EPTA 05/2009) 3.5J, 0-1150 giri/min, 0-5200 perc/min, max. foratura [Cemento] 30mm, max. foratura [Corona] 65mm, sistema antivibrazioni attivo (AVC), 3 modalità: Foratura, Foratura con percussione, Percussione (Scalpellatura) ROTOSTOP, 3,7 Kg. DOTAZIONE: Impugnatura laterale antivibrazioni, Stop di profondità, Valigetta TSTAK	€ 409,00
	D25334K-QS 	5035048648698	950 W	30mm, design a L, Energia del colpo (EPTA 05/2009) 3.5J, 0-1150 giri/min, 0-5200 perc/min, max. foratura [Cemento] 30mm, max. foratura [Corona] 65mm, sistema antivibrazioni attivo (AVC), 3 modalità: Foratura, Foratura con percussione, Percussione (Scalpellatura) ROTOSTOP, 3,9 Kg. DOTAZIONE: Impugnatura laterale antivibrazioni, Mandrino attacco rapido a tre griffe, Mandrino attacco rapido SDS-Plus, Stop di profondità, Valigetta TSTAK	€ 471,00
	D25413K-QS  	5035048441282	1000W	32mm, Design a L, Energia del colpo (EPTA 05/2009) 4.2J, potenza resa 680W, 0-820 giri/min, 0-4700 perc/min, sistema antivibrazioni attivo (AVC), 4.2Kg, ROTOSTOP. DOTAZIONE: impugnatura laterale antivibrazione orientabile, Stop di profondità, valigetta	€ 520,00
	D25415K-QS  	5035048441688	1000W	32mm, Design a L, Energia del colpo (EPTA 05/2009) 4.2J, potenza resa 680W, 0-820 giri/min, 0-4700 perc/min, sistema antivibrazioni attivo (AVC), 4.3Kg, ROTOSTOP, Tecnologia antirotazone. DOTAZIONE: impugnatura laterale antivibrazione orientabile, Stop di profondità, mandrino SDS plus ad attacco rapido, mandrino autoserrante a tre griffe ad attacco rapido, valigetta.	€ 588,00
SCALPELLATORI ELETTROPNEUMATICI SDS PLUS					
	D25430K-QS  	5035048441725	1000W	Design a L, Energia del colpo (EPTA 05/2009) 4.2J, potenza resa 650W, 0-4700 perc/min, sistema antivibrazioni attivo (AVC), 4.0Kg. DOTAZIONE: impugnatura laterale orientabile, valigetta.	€ 465,00







ACCESSORI PER TASSELLATORI SDS PLUS					
	CODICE	CODICE A BARRE		DESCRIZIONE	PREZZO LISTINO S/IVA
	D25304DH-XJ 	5035048648773		Sistema aspirazione polveri per Tassellatori SDS-Plus con filtro HEPA, forature con max Ø fino a 26 mm e max profondità di foratura 180mm, Peso 1,4 Kg. DOTAZIONE: Sistema aspirazione polveri, Testata/Spazzola aspirazione utensili a batteria, Testata/Spazzola aspirazione utensili filo, Adattatore utensili a filo. COMPATIBILITÀ: DCH283, DCH323, DCH333, DCH334, D25333, D25334	€ 229,00
	D25301D-XJ	5035048238462		Sistema telescopico di aspirazione di polveri e detriti per collegamento ad aspiratore, max diametro punta 16mm, profondità utile max 150mm, 1.2Kg. DOTAZIONE: impugnatura laterale antivibrazioni, adattatore per collare. COMPATIBILITÀ: Tutti i trapani e tassellatori SDS Plus (D25404K escluso)	€ 112,00

	CODICE	CODICE A BARRE	VOLT	DESCRIZIONE	PREZZO LISTINO S/IVA
MARTELLI DEMO-PERFORATORI SDS MAX					
	D25481K-QS  9.4 m/s ²	5035048648919	1050 W	40mm, Energia del colpo (EPTA 05/2009) 6.1J, 3150 perc/min, 540 giri/min, 5.9Kg, Max. capacità di foratura [Cemento] 40mm, Max. capacità di foratura [Corona] 100mm. DOTAZIONE: impugnatura laterale orientabile, valigetta.	€ 564,00
	D25501K-QS	5035048236338	1100W	40mm, Energia del colpo (EPTA 05/2009) 8J, potenza resa 500W, 2740 perc/min, 210-415 giri/min, 6.1Kg. DOTAZIONE: impugnatura laterale orientabile, stop di profondità, valigetta.	€ 632,00
	D25601K-QS  ACTIVE VIBRATION CONTROL  8.8 m/s ²	5035048236598	1250W	45mm, Energia del colpo (EPTA 05/2009) 8J, potenza resa 615W, 1430-2840 perc/min, 210-415 giri/min, sistema antivibrazioni attivo (AVC) 6.8Kg. DOTAZIONE: impugnatura laterale orientabile, stop di profondità, valigetta.	€ 710,00
	D25603K-QS  ACTIVE VIBRATION CONTROL  TORQUE SENSITIVE CONTROL  8.7 m/s ²	5035048272534	1250W	45mm, Energia del colpo 8J (EPTA 05/2009), potenza resa 615W, 1430-2840 perc/min, 210-415 giri/min, sistema antivibrazioni attivo (AVC), regolazione della coppia 40/80Nm (CTC), frizione elettronica (ADC), 6.9Kg. DOTAZIONE: impugnatura laterale orientabile, stop di profondità, valigetta.	€ 817,00
	D25721K-QS  ACTIVE VIBRATION CONTROL  8.9 m/s ²	5035048460290	1350W	48mm, Energia del colpo (EPTA 05/2009) 11J, potenza resa 840W, 132-265 giri/min, 1225-2450 perc/min, sistema antivibrazioni attivo (AVC), 8.7Kg. DOTAZIONE: impugnatura laterale orientabile, valigetta.	€ 889,00
	D25723K-QS  ACTIVE VIBRATION CONTROL  TORQUE SENSITIVE CONTROL  7.5 m/s ²	5035048460450	1400W	48mm, Energia del colpo (EPTA 05/2009) 11J, potenza resa 840W, 137-275 giri/min, 1260-2520 perc/min, sistema antivibrazioni attivo (AVC), regolazione della coppia 40-80Nm (CTC), frizione elettronica (ADC), 9.1Kg. DOTAZIONE: impugnatura laterale orientabile, valigetta.	€ 1.021,00
	D25763K-QS  ACTIVE VIBRATION CONTROL  TORQUE SENSITIVE CONTROL  8.0 m/s ²	5035048295359	1500W	52mm, Energia del colpo 15.5J (EPTA 05/2009), potenza resa 980W, 1150-2300 perc/min, 125-250 giri/min, sistema antivibrazioni attivo (AVC), regolazione della coppia 40/80Nm (CTC), frizione elettronica (ADC), 9.9Kg. DOTAZIONE: impugnatura laterale orientabile, stop di profondità, valigetta.	€ 1.132,00





	CODICE	CODICE A BARRE	VOLT	DESCRIZIONE	PREZZO LISTINO S/IVA
MARTELLI DEMOLITORI SDS-MAX / ESAGONALI					
	D25810K-QS  9.4 m/s ²	5035048648957	1050 W	Energia del colpo 7.1J (EPTA 05/2009), 3150 perc/min, 5.6Kg. DOTAZIONE: impugnatura laterale orientabile, valigetta.	€ 503,00
	D25831K-QS   8.3 m/s ²	5035048236659	1250W	Energia del colpo (EPTA 05/2009) 8J, potenza resa 615W, 1430-2840 perc/min, sistema antivibrazioni attivo (AVC), 6.1Kg. DOTAZIONE: impugnatura laterale orientabile, scalpello a punta, valigetta.	€ 645,00
	D25871K-QS   10.9 m/s ²	5035048460511	1400W	Energia del colpo (EPTA 05/2009) 11J, potenza resa 840W, 1260-2520 perc/min, sistema antivibrazioni attivo (AVC), 8.0Kg. DOTAZIONE: impugnatura laterale orientabile, scalpello a punta, valigetta.	€ 811,00
	D25899K-QS	5035048182932	1500W	Energia del colpo (EPTA 05/2009) 17,9J, potenza resa 750W, 2040 perc/min, 9.5Kg. DOTAZIONE: impugnatura laterale orientabile, valigetta.	€ 831,00
	D25902K-QS   8.0 m/s ²	5035048460788	1550W	Energia del colpo (EPTA 05/2009) 19J, potenza resa 750W, 1020-2040 perc/min, sistema antivibrazioni attivo (AVC), 10.9Kg. DOTAZIONE: impugnatura laterale orientabile, scalpello a punta, valigetta.	€ 922,00
	D25941K-QS   9.0 m/s ²	5035048182994	1600W	Energia del colpo (EPTA 05/2009) 22,5J, potenza resa 790W, 1620 perc/min, sistema antivibrazioni attivo (AVC), 13.8Kg, attacco Hex 19mm. DOTAZIONE: impugnatura laterale orientabile, scalpello a punta, valigetta.	€ 1.182,00
	D25961K-QS   6.8 m/s ²	5035048297193	1600W	Energia del colpo (EPTA 05/2009) 35J, potenza resa 1000W, 1450 perc/min, sistema antivibrazioni attivo (AVC), 16.9Kg, attacco esagonale 30mm. DOTAZIONE: scalpello a punta, impugnatura laterale, carrello/valigetta per il trasporto.	€ 1.367,00
	D25981K-QS   4.8 m/s ²	5035048657034	2100 W	Energia del colpo 62J (EPTA 05/2009), Potenza resa 1200W, 960 perc/min, Potenza acustica 105 dB(A), Sistema antivibrazioni attivo (AVC), 31Kg, attacco Esagonale 28mm. DOTAZIONE: Scalpello a punta, Carrello con ruote.	€ 1.977,00







ACCESSORI PER MARTELLI ELETTROPNEUMATICI









	DWH050K-XJ	5035048340158		Sistema di aspirazione per martelli rotativi da 5 a 10Kg. Dotato di aggancio da parete a ventosa, doppia base per diametri 0-38mm e 38-52mm, 2 accessori per la pulizia del foro. Da collegare a aspiratori solidi/liquidi. In valigetta. Max diametro della punta pari a 52mm.	€ 96,00
	DWH051K-XJ	5035048340172		Sistema di aspirazione per martelli demolitori da 5 a 12Kg (attacco SDS Max e esagonale 19mm). Dotato di 3 diverse guarnizioni per l'aggancio ai diversi modelli di martelli elettropneumatici, 2 adattatori per differenti accessori. Da collegare a aspiratori solidi/liquidi. In valigetta. Max diametro dello scalpello pari a 27mm.	€ 107,00
	DWH052K-XJ	5035048344170		Sistema di aspirazione per martelli demolitori 16 - 30 Kg (attacco esagonale 28-30mm). Da collegare a aspiratori solidi/liquidi. In valigetta. Max diametro dello scalpello pari a 32mm.	€ 107,00

	CODICE	CODICE A BARRE	VOLT	DESCRIZIONE	PREZZO LISTINO S/IVA
SMERIGLIATRICI					
SMERIGLIATRICI ANGOLARI PICCOLE - 115/125mm					
	DWE4056-QS	5035048634448	800W	115mm, 11800 giri/min, filetto alberino M14, interruttore No-Volt, 1.8Kg. DOTAZIONE: Protezione disco, Impugnatura laterale orientabile, Flangia e controflangia, Chiave di servizio.	€ 77,00
	DWE4156-QS	5035048634479	900W	115mm, 11500 giri/min, filetto alberino M14, interruttore No-Volt, 2.0Kg. DOTAZIONE: Protezione disco, Impugnatura laterale orientabile, Flangia e controflangia, Chiave di servizio.	€ 89,00
	DWE4206-QS	5035048464304	1010W	115mm, 11000 giri/min, filetto alberino M14, sistema estrazione polvere, interruttore No-Volt , 2.1Kg. DOTAZIONE: Protezione disco ad attacco rapido, Impugnatura laterale antivibrazione orientabile, Flangia e controflangia, Chiave di servizio.	€ 117,00
	DWE4246-QS 	5035048645369	1200 W	Smerigliatrice angolare 115mm, potenza 1200W, 2800 - 10500 giri/min, partenza lenta, filetto alberino M14, frizione elettromeccanica anti "Kick Back", sistema estrazione polvere, scheda No-Volt, 2.3Kg. DOTAZIONE: protezione aggancio rapido, impugnatura laterale orientabile anti-vibrazioni, flangia, controflangia, chiave di servizio.	€ 169,00
	DWE4057-QS	5035048633847	800W	125mm, 11800 giri/min, filetto alberino M14, interruttore No-Volt, 1.8Kg. DOTAZIONE: Protezione disco, Impugnatura laterale orientabile, Flangia e controflangia, Chiave di servizio.	€ 87,00
	DWE4157-QS	5035048634509	900W	125mm, 11800 giri/min, filetto alberino M14, interruttore No-Volt, 2.05Kg. DOTAZIONE: Protezione disco, Impugnatura laterale orientabile, Flangia e controflangia, Chiave di servizio.	€ 100,00
	DWE4207-QS	5035048464359	1010W	125mm, 11000 giri/min, filetto alberino M14, sistema estrazione polvere, interruttore No-Volt , 2.2Kg. DOTAZIONE: Protezione disco ad attacco rapido, Impugnatura laterale antivibrazione orientabile, Flangia e controflangia, Chiave di servizio.	€ 126,00







	CODICE	CODICE A BARRE	VOLT	DESCRIZIONE	PREZZO LISTINO S/IVA
	DWE4217-QS	5035048464557	1200W	125mm, 11000 giri/min, filetto alberino M14, sistema estrazione polvere, interruttore No-Volt , 2.2Kg. DOTAZIONE: Protezione disco ad attacco rapido, Impugnatura laterale antivibrazione orientabile, Flangia e controflangia, Chiave di servizio.	€ 141,00
	DWE4237-QS	5035048562840	1400W	125mm, 11500 giri/min, filetto alberino M14, sistema estrazione polvere, interruttore No-Volt, 2.2Kg. DOTAZIONE: Protezione disco ad attacco rapido, Impugnatura laterale antivibrazione orientabile, Flangia e controflangia, Chiave di servizio.	€ 158,00
	DWE4257-QS 	5035048645390	1500 W	Smerigliatrice angolare 125mm, potenza 1500W, 2800 - 10500 giri/min, filetto alberino M14, frizione Elettro-Meccanica anti "Kick Back", sistema estrazione polvere, scheda No-Volt, 2.6Kg. DOTAZIONE: protezione aggancio rapido, impugnatura laterale orientabile anti-vibrazioni, flangia, controflangia, chiave di servizio.	€ 186,00
	DWE4277-QS	5035048645406	1500 W	Smerigliatrice angolare 125mm impugnatura posteriore, potenza 1500W, 10500 giri/min, partenza lenta, filetto alberino M14, frizione Elettro-Meccanica anti "Kick Back", sistema estrazione polvere, scheda No-Volt, 2.6Kg. DOTAZIONE: protezione aggancio rapido, impugnatura laterale orientabile anti-vibrazioni, flangia, controflangia, chiave di servizio.	€ 163,00
SMERIGLIATRICI ANGOLARI MEDIE - 150/180mm					
	DWE4238-QS	5035048645352	1400 W	Smerigliatrice angolare 150mm, potenza 1400W, 9000 giri/min, filetto alberino M14, sistema estrazione polvere, scheda No-Volt, 2.6Kg. DOTAZIONE: protezione aggancio rapido, impugnatura laterale orientabile anti-vibrazioni, flangia, controflangia, chiave di servizio.	€ 163,00
	DWE4557-QS	5035048394823	2400W	180mm, 8500 giri/min, filetto alberino M14, sistema eliminazione polveri, 5.3Kg. DOTAZIONE: protezione, impugnatura laterale antivibrazione, flangia, controflangia, chiave di servizio.	€ 189,00
SMERIGLIATRICI ANGOLARI GRANDI - 230mm					
	DWE492-QS	5035048617151	2200W	230mm, 6600 giri/min, filetto alberino M14, 5.2Kg. DOTAZIONE: Protezione disco ad attacco rapido, Impugnatura laterale, Flangia e controflangia, Chiave di servizio.	€ 136,00
	DWE4559-QS	5035048394922	2400W	230mm, 6500 giri/min, filetto alberino M14, sistema eliminazione polveri, 5.3Kg. DOTAZIONE: protezione, impugnatura laterale antivibrazione, flangia, controflangia, chiave di servizio.	€ 199,00
	DWE4579-QS	5035048394977	2600W	230mm, 6500 giri/min, filetto alberino M14, sistema eliminazione polveri, partenza lenta, interruttore No-Volt contro riavvio accidentale, frizione elettronica, 5.7Kg. DOTAZIONE: protezione, impugnatura laterale antivibrazione, flangia, controflangia, chiave di servizio.	€ 229,00
	DWE4579R-QS 	5035048402375	2600W	230mm, 6500 giri/min, filetto alberino M14, sistema eliminazione polveri, partenza lenta, interruttore No-Volt contro riavvio accidentale, frizione elettronica, bloccaggio rapido disco, 5.8Kg. DOTAZIONE: protezione, impugnatura laterale antivibrazione, flangia, controflangia, chiave di servizio.	€ 276,00
	DWE4599-QS  	5035048395004	2600W	230mm, 6500 giri/min, filetto alberino M14, sistema eliminazione polveri, partenza lenta, interruttore No-Volt contro riavvio accidentale, frizione elettromeccanica, sistema autobilanciamento contro le vibrazioni, 6.0Kg. DOTAZIONE: protezione, impugnatura laterale antivibrazione, flangia, controflangia, chiave di servizio.	€ 297,00



ACCESSORI PER SMERIGLIATRICI ANGOLARI			115 mm (escluso D28117-QS)	125 mm (escluso D28137-QS)	180mm (escluso DW640-QS)	230 mm (escluso D28415-QS)	DESCRIZIONE	PREZZO LISTINO S/IVA
	CODICE	CODICE A BARRE						
	D281111-XJ	5035048294888	●				Guardia di protezione da 115mm da utilizzare con dischi da taglio.	€ 18,00
	D281391-XJ	5035048294901		●			Guardia di protezione da 125mm da utilizzare con dischi da taglio.	€ 22,00
	D284911-XJ	5035048294932			●		Guardia di protezione da 180mm da utilizzare con dischi da taglio.	€ 27,00
	D284921-XJ	5035048294949				●	Guardia di protezione da 230mm da utilizzare con dischi da taglio.	€ 29,00
	DWE46150-XJ	5035048352953	●	●			Cuffia di aspirazione con spazzole per levigatura di superfici, Ø 115 - 125 mm. Dotata di aggancio rapido "Air Lock". Per tazze diamantate modelli: DT3795-QZ, DT3796-QZ, DT3797-QZ	€ 77,00



	CODICE	CODICE A BARRE	VOLT	DESCRIZIONE	PREZZO LISTINO S/IVA
LUCIDATRICI					
	DWP849X-QS	5035048338896	1250W	Diametro 150-180mm, variatore di velocità elettronico 0-600 / 3500 giri/min, filetto albero M14, interruttore di sicurezza No Volt, partenza lenta, 3.0Kg. DOTAZIONE: platorello in gomma da 180mm con attacco in velcro, tampone di lana 180mm con velcro, impugnatura laterale dritta, impugnatura laterale a D.	€ 269,00
SMERIGLIATRICI DIRITTE					
	DWE4884-QS	5035048463482	450W	Smerigliatrice dritta, 25000 giri/min, Pinza con sistema antibloccaggio, dimensioni pinza 6mm, 1.6Kg. DOTAZIONE: pinza da 6mm, chiave di servizio.	€ 190,00
TRONCATRICI PER METALLI					
	D28710-QS	5035048342442	2200W	Per dischi abrasivi, potenza resa 1350W, 3800 giri/minuto, diametro disco 355mm, max capacità di taglio a 90° (profilo rettangolare) 115x130mm, max capacità di taglio a 45° (profilo rettangolare) 115x107mm, 17Kg. DOTAZIONE: chiave di servizio.	€ 281,00
	D28715-QS	5035048166789	2200W	Per dischi abrasivi, potenza resa 1350W, 4000 giri/min, partenza lenta, diametro disco 355x2.5mm, max. capacità taglio a 90° (Profilo rettangolare) 74x230mm, max. capacità di taglio a 45° (Profilo rettangolare) 55x137mm, 18Kg. DOTAZIONE: disco 355mm, chiave di servizio.	€ 445,00
	DW872-QS	5011402282111	2200W	Per lame in TCT, potenza resa 1350W, 1300 giri/min, diametro lama 355x2.5mm, max. capacità taglio a 90° (Profilo rettangolare) 75x130mm, max. capacità di taglio a 45° (Profilo rettangolare) 79x123mm, 22.5Kg. DOTAZIONE: lama 355mm, morsetto ausiliario, chiave di servizio.	€ 800,00
AFFILATRICI A MOLA ED A NASTRO					
	DW754-QS	5011402294824	415W	Doppia mola, potenza resa 300W, 220Volts, 2750 giri/min, diametro disco 125mm, larghezza disco 25mm, formato foro 20mm, 9.3Kg. DOTAZIONE: due mole abrasive, supporto per lavorazione, protezione, chiave di servizio.	€ 400,00
	DW755-QS	5011402294862	415W	Smerigliatrice+affilatrice ad acqua, potenza resa 300W, 220Volts, 2750 giri/min, diametro disco 125mm, larghezza disco 20mm, formato foro 20mm, formato cinghia 715x45mm, 9.5Kg. DOTAZIONE: mola e nastro abrasivo, alimentazione acqua, protezione, chiave di servizio.	€ 523,00

	CODICE	CODICE A BARRE	VOLT	DESCRIZIONE	PREZZO LISTINO S/IVA
PISTOLE TERMICHE					
	D26411-QS	5035048290071	1800W	Variatore elettronico di temperatura, temperatura di lavoro 50-400 / 50-600 °C, flusso d'aria 250 / 450 litri/min, 0,8Kg. DOTAZIONE: Nasello conico, nasello a coda di pesce.	€ 99,00
	D26414-QS	5035048290101	2000W	Display a cristalli liquidi per controllo della temperatura, variatore elettronico di temperatura, temperatura di lavoro 50-600 °C, flusso d'aria 650 litri/min, 0,8Kg. DOTAZIONE: Nasello conico, nasello a coda di pesce.	€ 119,00
MULTIFUNZIONE AD OSCILLAZIONE					
	DWE315KT-QS	5035048460771	300W	Velocità 0-22.000 orb/min, angolo oscillazione 1.6°, aggancio rapido accessori senza chiavi, interruttore a doppia presa, blocco dell'interruttore. DOTAZIONE: Lama per taglio legno e chiodi, Lama per taglio veloce legno, Lama semicircolare per tagli veloci legno, Lama semicircolare per rimozione fughe, Raschietto rigido, Platorello per levigatura, Carta abrasiva (25 fogli grana assortita), Adattatore universale, Chiavi a brugola 3 e 5mm, Adattatore per aspirazione, Stop di profondità / Guida per tagli rettilinei, Valigetta TSTAK.	€ 232,00
SEGHE E SEGHETTI					
SEGHE CIRCOLARI					
	DWE550-QS	5035048392683	1200W	Potenza resa 750W, 5500 giri/min, diametro lama/foro 165/20mm, max inclinazione testa 48°, max profondità taglio a 90°/45° 55/35mm, scarpa in acciaio, 3,6Kg. DOTAZIONE: lama 24 denti, adattatore per aspirazione, guida laterale, chiave di servizio.	€ 175,00
	DWE560-QS	5035048392614	1350W	Potenza resa 850W, 5500 giri/min, diametro lama/foro 184/16mm, max inclinazione testa 48°, max profondità taglio a 90°/45° 65/42mm, scarpa in acciaio, 3,7Kg. DOTAZIONE: lama 24 denti, guida laterale, adattatore per aspirazione, chiave di servizio.	€ 185,00
	DWE576K-QS	5035048377581	1600W	Potenza resa 1000W, 5200 giri/min, diametro lama/foro 190/30mm, max inclinazione testa 57°, max profondità taglio a 90°/45° 61/49mm, max profondità taglio [con guida rettilinea] a 90°/45° 57/44mm, scarpa in alluminio pressofuso per utilizzo con binari guida DWS5021/22/23, 4,0Kg. DOTAZIONE: lama 24 denti, guida parallela, chiave di servizio, adattatore per aspirazione, valigetta.	€ 322,00
	D23700-QS	5035048143025	1750W	Potenza resa 960W, 4700 giri/min, diametro lama/foro 235/30mm, max inclinazione testa 45°, max profondità taglio a 90°/45° 86/62mm, scarpa in acciaio, 8,2Kg. DOTAZIONE: lama 24 denti, guida parallela, chiave di servizio.	€ 401,00
SEGA AD AFFONDAMENTO					
	DWS520KT-QS	5035048558652	1100W	Potenza resa 690W, velocità a vuoto 1750-4000 giri/min, diametro lama/foro 165/20mm, max inclinazione testa 47°, max profondità taglio a 90°/45° 59/44mm, max profondità taglio a 90°/45° [con guida rettilinea] 55/40mm, scarpa in alluminio pressofuso per utilizzo con binari guida DWS5021/22/23, 5,1Kg. DOTAZIONE: lama 48 denti, chiave di servizio, valigetta TSTAK.	€ 522,00
	DWS520KTR-QS	5035048617434	1100W	DWS520KT con in dotazione guida rettilinea DWS5022-XJ da 1.5m.	€ 561,00

ACCESSORI PER SEGHE CIRCOLARI E AD AFFONDAMENTO			DWS520K-QS	DWE576K-QS	DWS5021-XJ	DWS5022-XJ	DWS5023-XJ	DESCRIZIONE	PREZZO LISTINO S/IVA
	CODICE	CODICE A BARRE							
GUIDE RETTILINEE E ACCESSORI PER GUIDE RETTILINEE									
	DE6292-XJ	5011402277254			●	●	●	Barra di giunzione tra binari guida.	€ 29,00
	DWS5021-XJ	5035048191088	●	●				Binario di guida da 1.0 mt.	€ 70,00
	DWS5022-XJ	5035048191095	●	●				Binario di guida da 1.5 mt.	€ 99,00
	DWS5023-XJ	5035048191101	●	●				Binario di guida da 2.6 mt.	€ 161,00
	DWS5025-XJ	5035048191309			●	●		Borsa porta guida da 1.5 mt.	€ 43,00
	DWS5026-XJ	5035048199305			●	●	●	Coppia di morsetti rapidi per binario guida.	€ 95,00
	DWS5029-XJ	5035048199602			●	●	●	Strisce inferiori ricambio per binario guida.	€ 29,00
	DWS5030-XJ	5035048199619			●	●	●	Strisce superiori ricambio per binario guida.	€ 29,00
	DWS5032-XJ	5035048199626			●	●	●	Strisce inferiori ricambio neoprene per binario guida.	€ 29,00

	CODICE	CODICE A BARRE	VOLT	DESCRIZIONE	PREZZO LISTINO S/IVA
SEGHE UNIVERSALI					
	DWE357K-QS	5035048393390	1050W	Potenza resa 525W, velocità variabile, 0÷2800 corse/min, lunghezza corsa 29mm, capacità taglio Legno/Profilati e tubature/PVC 280/100/130mm, 3.1Kg. DOTAZIONE: valigetta.	€ 267,00
	DWE305PK-QS	5035048554258	1100W	Potenza resa 525W, velocità variabile, 0÷2800 corse/min, lunghezza corsa 29mm, capacità taglio legno/profilati/PVC 280/100/130mm, 3.5Kg. DOTAZIONE: Valigetta.	€ 242,00
	DW311K-QS	5035048935996	1200W	Potenza resa 630W, velocità variabile, 0÷2600 corse/min, variatore elettronico di velocità, lunghezza corsa 28mm, movimento orbitale della lama, capacità taglio legno/profilati/PVC 300/130/160mm, 4Kg. DOTAZIONE: valigetta.	€ 481,00
SEGHE ALLIGATOR®					
	DWE397-QS	5035048393888	1700W	Potenza resa 900W, 3000 corse/min, corsa 40mm, lunghezza lama 430mm, 5,5Kg. DOTAZIONE: lama TCT per Poroton Classe 12, chiave di servizio.	€ 439,00
	DWE398-QS	5035048393871	1700W	Potenza resa 900W, 3000 corse/min, corsa 40mm, lunghezza lama 430mm, 5,5Kg. DOTAZIONE: lama TCT per Poroton Classe 20, chiave di servizio.	€ 484,00
SEGHETTI ALTERNATIVI					
	DW341K-QS	5035048156025	550W	Impugnatura a staffa, 0÷3100 corse/min, capacità taglio legno/alluminio/acciaio 85/20/10mm, attacco lama rapido universale, soletta anti-graffio, raccordo per aspirazione, valigetta, 2Kg. DOTAZIONE: 1 lama, protezione anti-graffio, adattatore per aspirazione, valigetta.	€ 186,00
	DW343K-QS	5035048156049	550W	Impugnatura su corpo, 650÷3100 corse/min, capacità taglio legno/alluminio/acciaio 85/20/10mm, attacco lama rapido universale, soletta anti-graffio, raccordo per aspirazione, valigetta, 2Kg. DOTAZIONE: 1 lama, protezione anti-graffio, adattatore per aspirazione, valigetta.	€ 189,00



	CODICE	CODICE A BARRE	VOLT	DESCRIZIONE	PREZZO LISTINO S/IVA
	DW331KT-QS	5035048434215	701W	Seghetto alternativo impugnatura staffa 701W. Impugnatura a staffa, 800÷3100 corse/min, capacità taglio legno/alluminio/acciaio 130/20/10mm, attacco lama rapido universale, 2.8Kg. DOTAZIONE: 4 lame, protezione anti-graffio, inserto anti-scheggia, adattatore per aspirazione, valigetta TSTAK.	€ 274,00
	DW333KT-QS	5035048434192	701W	Seghetto alternativo impugnatura corpo 701W. Impugnatura su corpo, 800÷3100 corse/min, capacità taglio legno/alluminio/acciaio 130/20/10mm, attacco lama rapido universale, 2.8Kg. DOTAZIONE: 4 lame, protezione anti-graffio, inserto anti-scheggia, adattatore per aspirazione, valigetta TSTAK.	€ 277,00







ACCESSORI PER SEGHETTI ALTERNATIVI								
	CODICE	CODICE A BARRE	DW341K-QS	DW343K-QS	DW331K-QS	DW333K-QS	DESCRIZIONE	PREZZO LISTINO S/IVA
	DE3241-XJ	5011402280513	●	●	●	●	Guida per tagli rettilinei.	€ 18,00
	DE3242-XJ	5011402280520	●	●	●	●	Guida a compasso per tagli circolari.	€ 29,00





	CODICE	CODICE A BARRE	WATT	DESCRIZIONE	PREZZO LISTINO S/IVA
MACCHINE PORTATILI PER IL LEGNO					
LEVIGATRICI ORBITALI					
	DWE6411-QS 	5035048553893	230W	Levigatrice orbitale 230W, 1/4 di foglio, 14000 orbite/min, Ø orbite 1.6mm, Dimensione del foglio 140x115mm, Dimensione del tampone 108x115mm, sistema d'aspirazione compatibile Air Lock, fissaggio carta abrasiva a strappo e con clip, 1.28Kg. DOTAZIONE: sacchetto raccogli-polvere.	€ 118,00
	DWE6411Z-IT 	5035048655566	230W	Kit composto da 1 x DWE6411 con scarpa per persiane CON4011	€ 137,00
	D26422-QS	5035048127308	350W	Levigatrice orbitale 350W 1/3 foglio var.vel. 1/3 foglio, 12000÷22000 orbite/min, Ø orbite 2.5mm, sistema d'aspirazione integrato, fissaggio carta abrasiva con clip e velcro, 2.6Kg. DOTAZIONE: sacchetto raccogli-polvere, foglio di carta abrasiva.	€ 352,00
	D26420-QS	5035048127261	350W	Levigatrice orbitale 350W 1/2 foglio var.vel. 1/2 foglio, 12000÷22000 orbite/min, Ø orbite 2.5mm, sistema d'aspirazione integrato, fissaggio carta abrasiva con clip e velcro, 2.8Kg. DOTAZIONE: sacchetto raccogli-polvere, foglio di carta abrasiva.	€ 360,00
LEVIGATRICI ROTO-ORBITALI					
	DWE6423-QS 	5035048553954	280W	Levigatrice roto-orbitale, platorello da 125mm, 8000÷12000 orbite/min, Ø orbite 2.6mm, sistema aspirazione compatibile con sistema AirLock, fissaggio carta abrasiva a strappo, 1.28Kg. DOTAZIONE: sacchetto raccogli-polvere.	€ 142,00
	D26410-QS	5035048125687	400W	Impugnatura a staffa, platorello da 150mm, 8000÷20000 orbite/min, 2 orbite selezionabili, Ø 3.0mm/6.0mm, sistema d'aspirazione integrato, fissaggio carta abrasiva a velcro, 2.7Kg. DOTAZIONE: sacchetto raccogli-polvere, foglio di carta abrasiva, impugnatura orientabile.	€ 306,00
LEVIGATRICE A NASTRO					
	DWP352VS-QS	5035048615850	1010W	Nastro 75x533mm, dimensioni levigatura 75x140mm, 259÷427m/min, sistema d'aspirazione integrato con attacco AirLock, doppia impugnatura, 5.5 Kg. DOTAZIONE: sacchetto raccogli-polvere.	€ 339,00

ACCESSORI PER LEVIGATRICI										DESCRIZIONE	PREZZO LISTINO S/IVA	
	CODICE	CODICE A BARRE	DWE6411-QS	D26423-QS	D26422-QS	D26421-QS	D26420-QS	D26453-QS	D26410-QS			DW443-QS
PLATORELLI E SCARPE												
	DT3600-QZ	5035048059265						●			Platorello Ø 125mm per D26453-QS	€ 28,00
	DT3601-QZ	5035048059272							●		Platorello Ø 150mm.	€ 30,00
	DE2639-XJ	5035048136553							●	●	Platorello 6 e 8 fori 150mm.	€ 41,00
	DE2643-XJ	5035048133071							●		Platorello Ø 150mm, medio/duro.	€ 30,00
	DE2644-XJ	5035048133088							●		Platorello Ø 150mm, morbido.	€ 32,00
	CON4011-IT		●								Scarpa per persiane per modello DWE6411-QS	€ 28,00
RACCORDI PER ASPIRAZIONE ESTERNA ED ALTRI ACCESSORI												
	DE2642-XJ	5035048133064		●	●	●	●		●		5 sacchetti raccogli-polvere in carta.	€ 19,00

	CODICE	CODICE A BARRE	WATT	DESCRIZIONE	PREZZO LISTINO S/IVA
PIALLETTI					
	DW680-QS	5011402291458	600W	Taglio max 2.5mm, 15000 giri/min, larghezza piallatura 82mm, profondità battuta 12mm, lunghezza scarpa 290mm, diametro tamburo 54mm, regolazione taglio 0.1mm, scarpa con 3 scanalature a V per smussature, sistema d'aspirazione integrato, 3.2Kg. DOTAZIONE: lame TCT reversibili, guida parallela, adattatore per aspirazione.	€ 222,00
	D26500K-QS	5035048129432	1050W	Taglio max 4mm, 13500 giri/min, larghezza piallatura 82mm, profondità battuta 25mm, lunghezza scarpa 320mm, diametro tamburo 64mm, regolazione taglio 0.1mm, scarpa con 3 scanalature a V per smussature, sistema d'aspirazione integrato, 4Kg. DOTAZIONE: lame TCT reversibili, guida parallela, battuta laterale, raccordo aspirazione, estraattore trucioli, valigetta.	€ 353,00







ACCESSORI PER PIALLETTI							DESCRIZIONE	PREZZO LISTINO S/IVA
	CODICE	CODICE A BARRE	DW677-QS	DW680-QS	D26500K-QS	D26501K-QS		
RACCORDI PER ASPIRAZIONE ESTERNA								
	DE6784-XJ	5011402276882	●	●			Sacchetto raccogli-trucioli.	€ 30,00
	DE2650-XJ	5035048137246			●	●	Sacchetto raccogli-trucioli.	€ 30,00





	CODICE	CODICE A BARRE	WATT	DESCRIZIONE	PREZZO LISTINO S/IVA
ELETTROREFILATORE					
	DWE6005-QS	5035048442449	590W	Elettrorefilatore 590W 16000 - 34000 giri/min, attacco utensile 6mm, max diametro fresa 29mm, regolazione max di profondità 22mm, 1.5Kg. DOTAZIONE: Base a forma di "D", Pinze da 6mm, Tasto copiatore, Guida parallela, Chiave da 17mm, Adattatore per aspiratore.	€ 202,00
ELETTROFRESATRICI					
	D26200-QS	5035048262238	900W	Elettrofresatrice compatta a base fissa, 16000÷27000 giri/min, diametro pinza 6÷8mm, max diametro fresa 36mm, regolazione max di profondità 55mm, 1.9Kg. DOTAZIONE: pinza 8mm, adattatore aspirazione, chiave di servizio 17mm, squadra laterale.	€ 250,00
	D26204K-QS	5035048315781	900W	Kit formato da elettrofresatrice ad affondamento (D26203-QS) e adattatore per conversione a base fissa (D26200-QS). DOTAZIONE: pinza 8mm, 2 adattatori aspirazione, chiave di servizio 17mm, 2 squadre laterali, valigetta.	€ 405,00
	DW615-QS	5011402294176	900W	8000÷24000 giri/min, diametro pinza 6÷8mm, max diametro fresa 36mm, max profondità di affondamento 55mm, regolazione profondità a 3 posizioni, dispositivo blocca-albero, 2.9Kg. DOTAZIONE: pinza 8mm e canotto guida Ø 17mm, chiave da 8mm e 17-13mm, adattatore per aspirazione, squadra laterale.	€ 365,00
	DW621-QS	5011402274918	1100W	8000÷24000 giri/min, diametro pinza 6÷8mm, max diametro fresa 36mm, max profondità di affondamento 55mm, regolazione profondità a 3 posizioni, dispositivo blocca-albero, sistema integrato d'aspirazione, 3.1Kg. DOTAZIONE: pinza 8mm e canotto guida Ø 24mm, chiave da 8mm e 17-10mm, squadra laterale.	€ 386,00
	DW625E-QS	5011402279371	2000W	8000÷20000 giri/min, diametro pinza 6÷12.7mm, max diametro fresa 50mm, max profondità di affondamento 80mm, regolazione profondità a 3 posizioni, dispositivo blocca-albero, 5.1Kg. DOTAZIONE: pinza 12mm e canotto guida Ø 30mm, chiave da 22mm, adattatore per aspirazione, squadra laterale.	€ 490,00
ELETTROFRESATRICI PER LINGUETTE					
	DW682K-QS	5011402279500	600W	Velocità 10000 giri/min, diametro max taglio 100mm, max profondità fresatura 20mm, Larghezza intestatura 4mm, inclinazione di taglio 0°-90°, regolazioni pre-impostate per linguette misura 0/10/20, 3Kg. DOTAZIONE: fresa in TCT sacchetto raccogli-trucioli, chiave di servizio, adattatore per aspirazione 35mm, grasso, valigetta.	€ 393,00

ACCESSORI PER ELETTROFRESATRICI ED ELETTROREFILATORI			DW615-QS	DW621-QS	DW629-QS	DW624-QS	DW625E-QS	DW626-QS	DW609-QS	D26200 / D26203	DESCRIZIONE	PREZZO LISTINO S/IVA
PINZE DI SERRAGGIO												
	DE6272-XJ	5011402277773			•	•	•				Pinza da 6mm.	€ 32,00
	DE6274-XJ	5011402277797			•	•	•				Pinza da 8mm.	€ 29,00
	DE6275-XJ	5011402277803			•	•	•				Pinza da 9.5mm.	€ 32,00
	DE6276-XJ	5011402277810			•	•	•				Pinza da 10mm.	€ 32,00
	DE6277-XJ	5011402277827			•	•	•				Pinza da 12mm.	€ 32,00
	DE6262-XJ	5035048142202						•			Pinza da 6mm.	€ 29,00
	DE6260-XJ	5035048142189						•			Pinza da 8mm.	€ 30,00
	DE6258-XJ	5035048142165						•			Pinza da 12mm.	€ 30,00
	DE6950-XJ	5011402277940	•	•					•	•	Pinza da 6mm con dado.	€ 25,00
	DE6952-XJ	5011402277964	•	•					•	•	Pinza da 8mm con dado.	€ 25,00
CANOTTI GUIDA												
	DE6301-XJ	5011402277087			•	•	•				Porta-anello di copiatura mobile.	€ 37,00
	DE6310-XJ	5011402277094			•	•	•				Canotto guida mobile, Ø est. 10mm, Ø int. 8mm (richiede DE6301).	€ 24,00
	DE6324-XJ	5011402277100			•	•	•				Canotto guida mobile, Ø est. 24mm, Ø int. 20mm (richiede DE6301).	€ 21,00
	DE6327-XJ	5011402277117			•	•	•				Canotto guida mobile, Ø est. 27mm, Ø int. 24mm (richiede DE6301).	€ 21,00
	DE6427-XJ	5011402277148			•	•	•				Canotto guida fisso, Ø est. 27mm, Ø int. 24mm.	€ 21,00
	DE6430-XJ	5011402277155			•	•	•				Canotto guida fisso, Ø est. 30mm, Ø int. 27mm.	€ 19,00
	DE6440-XJ	5011402277162			•	•	•				Canotto guida fisso, Ø est. 40mm, Ø int. 37mm.	€ 21,00
	DE6910-XJ	5011402277353	•					•			Canotto guida fisso, Ø est. 10.8mm, Ø int. 8mm.	€ 20,00
	DE6917-XJ	5011402277384	•					•			Canotto guida fisso, Ø est. 17mm, Ø int. 14mm.	€ 13,00
	DE6927-XJ	5011402277407	•					•			Canotto guida fisso, Ø est. 27mm, Ø int. 24mm.	€ 14,00
	DE6930-XJ	5011402277414	•					•			Canotto guida fisso, Ø est. 30mm, Ø int. 27mm.	€ 18,00
	DE6940-XJ	5011402277421	•					•			Canotto guida fisso, Ø est. 40mm, Ø int. 37mm.	€ 22,00
	DE6961-XJ	5011402278664	•					•			Canotto guida fisso, Ø est. 10mm, Ø int. 8mm.	€ 20,00
	DE6989-XJ	5011402293292	•						•	•	Canotto guida fisso, Ø est. 17mm, Ø int. 14mm.	€ 15,00
	DE6990-XJ	5011402293308	•						•	•	Canotto guida fisso, Ø est. 24mm, Ø int. 21mm.	€ 19,00
	DE6991-XJ	5011402293315	•						•	•	Canotto guida fisso, Ø est. 27mm, Ø int. 24mm.	€ 19,00
DE6992-XJ	5011402293322	•						•	•	Canotto guida fisso, Ø est. 30mm, Ø int. 27mm.	€ 18,00	

ACCESSORI PER ELETTROFRESATRICI ED ELETTROREFILATORI			DW615-QS	DW621-QS	DW629-QS	DW624-QS	DW625E-QS	DW626-QS	DW609-QS	D26200 / D26203	DESCRIZIONE	PREZZO LISTINO S/IVA
SQUADRE LATERALI ED ACCESSORI												
	DE6913-XJ	5011402277735	•	•	•	•	•	•	•		Squadra laterale completa di sezione micrometrica.	€ 56,00
	D262001-XJ	5035048289280								•	Base tonda per utilizzo in refilatura con fresatrice a base fissa D26200	€ 37,00
BINARI GUIDA ED ACCESSORI												
	DWS5031-XJ	5035048199329	•	•	•	•	•	•			Adattatore per utilizzo su guide DWS5021-22-23.	€ 59,00
	DE6292-XJ	5011402277254	•	•	•	•	•	•			Barra di giunzione tra due binari guida.	€ 29,00
	DWS5021-XJ	5035048191088	•	•	•	•	•	•			Binario di guida da 1m.	€ 70,00
	DWS5022-XJ	5035048191095	•	•	•	•	•	•			Binario di guida da 1.5m.	€ 99,00
	DWS5023-XJ	5035048191101	•	•	•	•	•	•			Binario di guida da 2.6m.	€ 161,00
	DWS5025-XJ	5035048191309	•	•	•	•	•	•			Borsa porta guida da 1.5m.	€ 43,00
	DWS5026-XJ	5035048199305	•	•	•	•	•	•			Coppia di morsetti rapidi per binario guida.	€ 95,00
	DWS5029-XJ	5035048199602	•	•	•	•	•	•			Strisce inferiori ricambio per binario guida.	€ 29,00
	DWS5030-XJ	5035048199619	•	•	•	•	•	•			Strisce superiori ricambio per binario guida.	€ 29,00
	DWS5032-XJ	5035048199626	•	•	•	•	•	•			Strisce inferiori ricambio neoprene per binario guida.	€ 29,00
VITI MICROMETRICHE												
	DE6956-XJ	5011402277438	•	•							Vite micrometrica per regolazione profondità.	€ 30,00
	DE6966-XJ	5011402277858			•	•	•	•			Vite micrometrica per regolazione profondità.	€ 49,00
RACCORDI ASPIRAZIONE												
	DE6211-XJ	5011402296514			•	•	•	•			Raccordo aspirazione per DW624, DW625, DW626, DW629-QS (prodotte dopo il 1999).	€ 26,00
COMPASSI												
	DE6905-XJ	5011402277346	•	•					•	•	Barra compasso per fresature circolari.	€ 27,00

	CODICE	CODICE A BARRE	WATT	DESCRIZIONE	PREZZO LISTINO S/IVA
TRONCATRICI					
TRONCATRICI RADIALI					
	DWS774-QS 	5035048614099	1400W	Sistema tracciatura XPS. Motore universale a spazzole, diametro lama/foro 216/30mm, 4500 giri/min, max angolazione piano dx/sx 48°/48°, max angolazione testa sx 48°, larghezza/altezza di taglio ang 90°/incl 90° 250x62mm / 250x60mm, larghezza/altezza taglio ang 45°/incl 90° 177x62mm / 177x60mm, Larghezza/altezza taglio ang 90°/incl 45° 173x62mm / 265x48mm, larghezza/altezza taglio ang 45°/incl 45° 190x48 mm, Max. profondità taglio 70mm, 12Kg. DOTAZIONE: Lama TCT, morsetto, bulloni per montaggio sul banco, chiave di servizio.	€ 453,00
	DW712-QS	5035048111451	1600W	Troncatrice radiale 216mm 1600W elettronica. Motore universale a spazzole, diametro lama/foro 216/30mm, 3500÷4600 giri/min, max angolazione del piano dx/sx 60°/50°, max angolazione testa sx -2°/48°, larghezza/altezza di taglio ang 90°/incl 90° 300x70mm / 300x70mm, larghezza/altezza di taglio ang 45°/incl 90° 212x70mm / 212x70mm, larghezza/altezza di taglio ang 90°/incl 45° 300x50mm / 300x50mm, Max larghezza/ altezza di taglio ang 45°/incl 45° 208x50 mm, Max. profondità di taglio 85mm, 19.5Kg. DOTAZIONE: lama 24 denti, chiave di servizio.	€ 940,00
	DWS771-QS 	5035048644850	1600W	Sistema tracciatura XPS. Motore universale a spazzole, diametro lama/foro 216/30mm, 2600÷5200 giri/min, max angolazione piano dx/sx 50°/50°, max angolazione testa sx 48°, larghezza/altezza taglio ang 90°/incl 90° 270x62mm / 270x60mm, larghezza/altezza taglio ang 45°/incl 90° 189x62mm / 190x60mm, larghezza/altezza taglio ang 90°/incl 45° 173x62mm / 270x48mm, larghezza/altezza taglio ang 45°/incl 45° 190x48 mm, Max. profondità di taglio 80mm, 14Kg. DOTAZIONE: lama TCT denti, bulloni per montaggio sul banco, chiave di servizio.	€ 693,00
	DWS777-QS	5035048633588	1800W	Sistema tracciatura XPS. Motore universale a spazzole, diametro lama/foro 216/30mm, 6300 giri/min, max angolazione piano dx/sx 50°/50°, max angolazione testa sx 48°, larghezza/altezza taglio ang 90°/incl 90° 270x62mm / 270x60mm, larghezza/altezza taglio ang 45°/incl 90° 189x62mm / 190x60mm, larghezza/altezza taglio ang 90°/incl 45° 173x62mm / 270x48mm, larghezza/altezza taglio ang 45°/incl 45° 190x48 mm, Max. profondità di taglio 80mm, 14Kg. DOTAZIONE: lama TCT, bulloni per montaggio sul banco, chiave di servizio.	€ 578,00
	DW717XPS-QS 	5035048210161	1675W	A doppia inclinazione, Motore universale a spazzole, con sistema di tracciatura XPS, diametro lama/foro 250/30mm, 4000 giri/min, max angolazione del piano dx/sx 60°/50°, max inclinazione testa dx/sx 48°/48°, larghezza/altezza di taglio ang 90°/incl 90° 308x88mm / 320x76mm, larghezza/altezza di taglio ang 45°/incl 90° 213x88mm / 226x76mm, larghezza/altezza di taglio ang 90°/incl 45° 302x58mm / 320x50mm, Max larghezza/altezza di taglio ang 45°/incl 45° 226x50, Max. profondità di taglio 152mm, 23Kg. DOTAZIONE: lama 60 denti, chiave inglese e a brugola, sacchetto raccogli-polvere.	€ 1.039,00
	DWS778-QS 	5035048399606	1850W	Motore universale a spazzole, con sistema di tracciatura XPS, diametro lama/foro 250/30mm, 4300 giri/min, max angolazione del piano dx/sx 50°/50°, max angolazione testa sx 48°, larghezza/altezza di taglio ang 90°/incl 90° 305x85mm / 305x85mm, larghezza/altezza di taglio ang 45°/incl 90° 215x85mm / 215x85mm, larghezza/altezza di taglio ang 90°/incl 45° 305x45mm / 305x45mm, Max larghezza/altezza di taglio ang 45°/incl 45° 215x45mm, Max. profondità di taglio 85mm, 17,2Kg. DOTAZIONE: lama 40 denti, Morsetto, chiavi di servizio.	€ 716,00

	CODICE	CODICE A BARRE	WATT	DESCRIZIONE	PREZZO LISTINO S/IVA
	DWS780-QS 	5035048332344	1675W	A doppia inclinazione, Motore universale a spazzole, con sistema di tracciatura XPS, diametro lama/foro 305/30mm, 1900÷3800 giri/min, max angolazione del piano dx/sx 60°/50°, max inclinazione testa dx/sx 49°/49°, larghezza/altezza di taglio ang 90°/incl 90° 303x110mm / 345x76mm, larghezza/altezza di taglio ang 45°/incl 90° 268x63mm / 345x44mm, larghezza/altezza di taglio ang 90°/incl 45° 211x112mm / 244x76mm, Max. larghezza/altezza di taglio ang 45°/incl 45° 212x76mm, 24.8Kg. DOTAZIONE: lama 60 denti, chiave di servizio, sacchetto raccogli-polvere, morsetto.	€ 1.203,00
TRONCATRICI CON PIANETTO SUPERIORE					
	DW711-QS	5011402291762	1300W	Motore induzione, diametro lama/foro 260/30mm, 2750 giri/min, max angolazione del piano dx/sx 50°/50°, max inclinazione testa sx 48°, larghezza/altezza di taglio ang 90°/incl 90° 125x55mm / 140x40 mm, larghezza/altezza di taglio ang 45°/incl 90° 90x55 mm / 100x48mm, larghezza/altezza di taglio ang 90°/incl 45° 130x50mm / 140x20mm, Max larghezza/altezza di taglio ang 45°/incl 45° 90x20 mm, Max. capacità di taglio incl. 90° [sega da banco] 50 mm, Max.capacità di rifilatura [destra/sinistra] 175/60mm, 24Kg. DOTAZIONE: lama TCT 24 denti, protezione lama con aspirazione, chiavi di servizio, spingipezzo.	€ 594,00
	D27113-QS 	5035048332818	1600W	Motore universale a spazzole, con sistema di tracciatura XPS, diametro lama/foro 305/30mm, 3300 giri/min, angolatura piano a troncatura 50° dx/sx, inclinazione max testa 48° dx, capacità di taglio ang. 90°/incl. 90° 160x85mm, capacità di taglio ang. 90°/incl. 90° 25x120mm, capacità di taglio ang. 45°/incl. 90° 160x55mm, capacità di taglio ang. 90°/incl. 45° 110x85mm, capacità di taglio ang. 45°/incl. 45° 155x55mm, max capacità di taglio con pianetto 51mm, 19.5Kg. DOTAZIONE: lama 60 denti, protezione lama con aspirazione, guida parallela per pianetto, spingipezzo, chiavi di servizio, morsetto.	€ 737,00
TRONCATRICI RADIALI CON PIANETTO SUPERIORE					
	D27111-QS	5035048155455	1500W	Motore induzione, diametro lama/foro 305/30mm, 3000 giri/min, max angolazione del piano dx/sx 60°/50°, max inclinazione testa 45°, larghezza/altezza di taglio ang 90°/incl 90° 220x90mm / 220x90mm, larghezza/altezza di taglio ang 45°/incl 90° 155x90mm / 155x90mm, larghezza/altezza di taglio ang 90°/incl 45° 220x50mm / 220x50mm, larghezza/altezza di taglio ang 45°/incl 45° 155x50mm, Max. capacità di taglio incl. 90° [sega da banco] 51 mm, Max.capacità di rifilatura [destra/sinistra] 200mm/220 mm, 26Kg. DOTAZIONE: lama 60 denti, protezione lama con aspirazione, spingipezzo, chiave inglese, guida parallela, chiave di servizio.	€ 902,00
	D27112-QS	5035048188385	1600W	Motore universale a spazzole, diametro lama/foro 305/30mm, 3650 giri/min, max angolazione del piano dx/sx 60°/50°, max inclinazione testa 45°, larghezza/altezza di taglio ang 90°/incl 90° 285x90mm / 285x90mm, larghezza/altezza di taglio ang 45°/incl 90° 200x90mm / 200x90mm, larghezza/altezza di taglio ang 90°/incl 45° 285x50mm / 285x50mm, max larghezza/altezza di taglio ang 45°/incl 45° 200x50mm, Max. capacità di taglio incl. 90° [sega da banco] 51 mm, Max.capacità di rifilatura [destra/sinistra] 200/220mm, 23Kg. DOTAZIONE: lama 60 denti, protezione lama con aspirazione, spingipezzo, chiave inglese, guida parallela, chiave di servizio.	€ 976,00



ACCESSORI PER TRONCATRICI			DW712-QS	DW717XPS-QS	DWS780-QS	DW771-777-QS	DW778-QS	DW711-QS	D27111-QS	D27112-QS	D27113-QS	DESCRIZIONE	PREZZO LISTINO S/IVA
	CODICE	CODICE A BARRE											
TAVOLI E CAVALLETTI DI SUPPORTO UNIVERSALI													
	DE1000-XJ	5011402278381	●	●	●	●	●	●	●	●	●	Tavolo di supporto universale, dimensioni 640x705mm (anche per troncatrici di altre marche).	€ 117,00
	DE7023-XJ	5035048113370	●	●	●	●	●	●	●	●	●	Cavalletto di supporto universale lungo 1,70Mt, estendibile con prolunghe fino 3,83Mt. In dotazione coppia di staffe e supporti poggia-pezzo.	€ 173,00
	DE7033-XJ	5035048332733	●	●	●	●	●	●	●	●	●	Cavalletto di supporto universale lungo 1,1Mt, estendibile con prolunghe fino a 2,50Mt. In dotazione coppia di staffe e supporti poggia-pezzo.	€ 157,00
	DE7035-XJ	5035048332740	●	●	●	●	●	●	●	●	●	Cavalletto di supporto universale. Può essere utilizzato con le troncatrici DeWalt utilizzando l'accessorio DE7025 (NON in dotazione).	€ 113,00

ACCESSORI PER CAVALLETTI DI SUPPORTO UNIVERSALI			DE7023-XJ	DE7033-XJ	DE7035-XJ	DESCRIZIONE	PREZZO LISTINO S/IVA
	CODICE	CODICE A BARRE					
1	DE7025-XJ	5035048115428	●	●	●	Coppia staffe per fissaggio troncatrice.	€ 60,00
2	DE7027-XJ	5035048128428	●	●		Poggia-pezzo dotato di rulli di scorrimento.	€ 71,00
3	DE7029-XJ	5035048128442	●	●		Poggia pezzo battuta laterale maggiorato.	€ 47,00
4	DE7030-XJ	5035048128459	●	●	●	Coppia staffe maggiorate per fissaggio piastra a spessore DW733 e troncatrici di altre marche.	€ 65,00
5	DE7031-XJ	5035048128466	●	●		Coppia gambe retrattili aggiuntiva per prolunga laterale integrata.	€ 99,00
6	DE7024-XJ	5035048115435	●	●		Poggia pezzo battuta laterale.	€ 36,00



ACCESSORI PER TRONCATRICI			DW712-QS	DW717XPS-QS	DWS780-QS	DWS771-777-QS	DWS778-QS	DW711-QS	D2711-QS	D2712-QS	D2713-QS	DESCRIZIONE	PREZZO LISTINO S/IVA
CAVALLETTI DI SUPPORTO E PROLUNGHE LATERALI SPECIFICI													
1	DE3491-XJ	5011402275434				•	•					Coppia di prolunghe laterali da 500mm.	€ 34,00
2	DE3494-XJ	5011402275403				•	•					Coppia di prolunghe laterali da 1000mm.	€ 49,00
3	DE3495-XJ	5011402275397				•	•					Poggia-pezzo dotato di battuta laterale (per DE3491, DE3494).	€ 62,00
4	DE3474-XJ	5011402275342				•	•					Gamba di supporto per prolunga laterale, altezza 760mm (per DE3491, DE3494).	€ 77,00
5	DE7080-XJ	5011402275793	•	•	•							Prolunga laterale da 500mm.	€ 40,00
ACCESSORI PER ASPIRAZIONE													
	DE7778-XJ	5011402291069							•	•	•	Set di aspirazione a 3 vie, attacco Ø 35mm.	€ 37,00
	DE7779-XJ	5011402291045						•				Set di aspirazione a 3 vie, attacco Ø 35mm.	€ 37,00



	CODICE	CODICE A BARRE	WATT	DESCRIZIONE	PREZZO LISTINO S/IVA
SEGHE COMBinate TGS					
	DW743N-QS	5035048161951	2000W	Motore a induzione, diametro lama/foro 250/30mm, 2850 giri/min, max angolazione del piano dx/sx 45°/45°, max inclinazione testa 45°, max larghezza/altezza di taglio ang 90°/incl 90° 140x68 / 180x20mm, max larghezza/altezza di taglio ang 45°/incl 90° 95x70/120x46mm, max larghezza/altezza di taglio ang 90°/incl 45° 70x95/150x20, max capacità di taglio incl. 90° [sega da banco] 70mm, max capacità di taglio [sega da banco 90°/45°] 32 mm, 37Kg. DOTAZIONE: lama 30 denti, guida parallela, spingipezzo, 4 gambe smontabili, protezione lama, chiave di servizio.	€ 1.248,00
	D27107-QS	5035048911440	2000W	Motore universale a spazzole, diametro lama/foro 305/30mm, 4000 giri/min, angolazione del piano dx/sx 48°/48°, max inclinazione testa 48°, max larghezza/altezza di taglio ang 90°/incl 90° 205x63/50x155, max larghezza/altezza di taglio ang 45°/incl 90° 160x35/45x155mm, max larghezza/altezza di taglio ang 90°/incl 45° 205x50/50x100, max larghezza/altezza di taglio ang 45°/incl 45° 60x110, max larghezza/altezza di taglio [sega da banco incl. 90°] 81mm, max larghezza/altezza di taglio incl. [sega da banco 90°/45°] 56mm, 40Kg. DOTAZIONE: lama 48 denti, guida parallela, cuneo fendilegno, spingipezzo, sistema di aspirazione aggiuntivo (in troncatura), protezione lama, chiave di servizio.	€ 1.553,00

ACCESSORI PER SEGHE COMBinate			DW743N-QS	D27107-QS	DESCRIZIONE	PREZZO LISTINO S/IVA
1	DE3491-XJ	5011402275434	●	●	Prolunga laterale da 500mm.	€ 34,00
2	DE3494-XJ	5011402275403	●	●	Prolunga laterale da 1000mm.	€ 49,00
3	DE3474-XJ	5011402275342	●	●	Gamba di supporto per prolunga laterale, altezza 760mm (per DE3491, DE3494).	€ 77,00
4	DE3495-XJ	5011402275397	●	●	Poggia-pezzo dotato di battuta laterale (per DE3491, DE3494).	€ 62,00
5	D271055-XJ	5035048137826		●	Carrello scorrevole a squadrare singolo.	€ 623,00
6	D271058-XJ	5035048137857		●	Tavolo di lavoro aggiuntivo laterale destro (per DE3491, DE3494).	€ 209,00





ACCESSORI PER SEGHE COMBinate			DW743N-QS	D27107-QS		
	CODICE	CODICE A BARRE			DESCRIZIONE	PREZZO LISTINO S/IVA
	DE3472-XJ	5011402275359	●		Tavolo di lavoro aggiuntivo laterale destro (per DE3491, DE3494).	€ 128,00
	DE3496-XJ	5011402275465	●		Squadra goniometrica orientabile per tagli angolati.	€ 74,00
	DE3473-XJ	5011402275595	●		Squadra parallela per rifilare.	€ 60,00
	D271054-XJ	5035048137819		●	Set di aspirazione a 3 vie, attacco Ø 100mm.	€ 58,00



	CODICE	CODICE A BARRE	WATT	DESCRIZIONE	PREZZO LISTINO S/IVA
--	--------	----------------	------	-------------	----------------------



MACCHINE STAZIONARIE



SQUADRATRICI RADIALI



	DW721KN-QS	5035048289099	2000W	Motore monofase, alimentazione 230V, diametro lama/foro 300/30mm, 3000 giri/min, max. velocità di taglio 36 m/sec, max altezza di taglio con lama a 90°/45° 90/60mm, max larghezza di taglio con lama a 90°/45° 507/342mm, 115Kg. DOTAZIONE: lama TCT 32 denti, utensili per montaggio, basamento, interruttore di sicurezza e freno lama.	€ 3.101,00
	DW729KN-XS	5035048290804	4000W	Motore trifase, alimentazione 380V, diametro lama/foro 350/30mm, 2780 giri/min, max. velocità di taglio 53 m/sec, max altezza di taglio con lama a 90°/45° 110/75mm, max larghezza di taglio con lama a 90°/45° 525/270mm, 149Kg. DOTAZIONE: lama TCT 32 denti, utensili per montaggio, basamento, interruttore di sicurezza e freno lama.	€ 4.906,00



SEGHE A BANCO



	DW745-QS	5035048145500	1850W	Motore universale a spazzole, diametro lama/foro 250/30mm, 3800 giri/min, max inclinazione lama -3/48°, max profondità taglio a 90°/45° 77/57mm, max capacità di rifilatura (dx/sx) 610/315mm, piano in fusione di alluminio 630x570mm, 22Kg. DOTAZIONE: lama TCT 24 denti, squadra goniometrica a troncatura, 2 chiavi di servizio, squadra parallela, connessione ad aspiratore attacco 35mm, spingipezzo.	€ 835,00
	DWE7491-QS	5035048446478	2000W	Sega a banco Motore universale a spazzole 2000W, diametro lama/foro 250/30mm, 3800 giri/min, max inclinazione lama -3/48°, max profondità taglio a 90°/45° 77/57mm, max capacità di rifilatura (dx/sx) 825/558mm, piano in fusione di alluminio 670x630mm, 26.6Kg. DOTAZIONE: lama 24 denti, squadra goniometrica, 2 chiavi di servizio, squadra parallela, connessione ad aspiratore, spingipezzo.	€ 1.280,00

ACCESSORI PER SEGHE A BANCO			DW745-QS	DWE7491-QS	DCS7485-QW	DESCRIZIONE	PREZZO LISTINO S/IVA
	CODICE	CODICE A BARRE					
	DWE74912-XJ	5035048446515		●		Gambe di supporto per sega a banco DWE7491-QS	€ 107,00
	DE7450-XJ	5035048177099	●			Gambe di supporto.	€ 114,00
	DWE74911-XJ	5035048446508		●	●	Carrello per trasporto e piano di lavoro per sega a banco DWE7491-QS	€ 212,00

	CODICE	CODICE A BARRE	WATT	DESCRIZIONE	PREZZO LISTINO S/IVA
SEGHE A NASTRO					
	DW738-QS	5011402284566	749W	Motore a induzione, alimentazione 230V, 2 velocità 330/800 m/min, max altezza di taglio 155mm, max larghezza di taglio 310mm, sviluppo lama 2095mm, dimensioni tavolo 380x380mm, tavolo inclinabile 0°-45°, diametro aspirazione 42mm, 23Kg. DOTAZIONE: lama, guida parallela.	€ 773,00
	DW739-QS	5011402284603	749W	Motore a induzione, alimentazione 230V, velocità variabile 330-800 m/min, max altezza di taglio 155mm, max larghezza di taglio 310mm, sviluppo lama 2095mm, dimensioni tavolo 380x380mm, tavolo inclinabile 0°-45°, diametro aspirazione 42mm, 23Kg. DOTAZIONE: lama, guida parallela.	€ 795,00
	DW876-QS	5011402271450	1000W	Motore a induzione, alimentazione 230V, 2 velocità 380/880 m/min, max altezza di taglio 200mm, max larghezza di taglio 310mm, sviluppo 2215mm, dimensioni tavolo 500x500mm, diametro aspirazione 100mm, 54Kg. DOTAZIONE: lama, basamento, guida parallela a rifilare e squadra goniometrica.	€ 1.030,00

PIALLE					
	CODICE	CODICE A BARRE	WATT	DESCRIZIONE	PREZZO LISTINO S/IVA
	DW733-QS	5011402272112	1800W	Pialla a spessore, 10000 giri/min, max larghezza/spessore di piallatura 317/152mm, max profondità taglio a passata 2mm, velocità di avanzamento 8m/min, bloccaggio della testa mobile su Quattro® colonne, regolazione dello spessore a manovella, 33.6Kg. DOTAZIONE: bocchettone/adattatore per aspiratore, chiave di servizio, chiave per cambio lama, guide per cambio lama.	€ 930,00
	D27300-QS	5035048130711	2100W	Pialla a filo e spessore, 6200 giri/min, dimensioni piano piallatura a filo/a spessore 1000x260/500x250mm, max profondità taglio a passata a filo/a spessore 4/3mm, velocità di avanzamento 5m/min, diametro attacco aspirazione 120mm, piano lavorazione a filo in alluminio rettificato con battuta regolabile/inclinabile, piano lavorazione a spessore in fusione di ghisa con rulli di avanzamento rivestiti in gomma, 53Kg. DOTAZIONE: coltelli in HSS, battuta regolabile, chiavi a brugola, chiave di servizio, dispositivo di calibratura lama, bocchettone per aspirazione, spingipezzo, gambe di supporto.	€ 1.746,00

ACCESSORI PER PIALLE STAZIONARIE			DW733-QS	D27300-QS	DESCRIZIONE	PREZZO LISTINO S/IVA
	CODICE	CODICE A BARRE				
	DE7330-XJ	5011402275939	•		Coppia di coltelli in HSS.	€ 69,00
	DE7333-XJ	5011402289851		•	Coppia di coltelli in HSS.	€ 45,00

	CODICE	CODICE A BARRE	WATT	DESCRIZIONE	PREZZO LISTINO S/IVA
ASPIRATORI					
	DWV901LT-QS 	5035048467442	1400W	Aspiratore solidi/liquidi con omologazione per aspirazione polveri classe L (rimozione del 99.9% delle polveri con valore >1 mg/m ³), capacità max 30 litri, max flusso d'aria 4080 litri/min, sistema a doppio filtro a funzionamento alternato, pulizia automatica del filtro, presa alimentazione elettroutensile integrata per elettroutensili (Max 2200 Watt) dotata di ON/OFF automatico, Sistema TSTAK per aggancio diretto del sistema TSTAK, 9.5Kg. DOTAZIONE: Tubo flessibile da 2,0 m x 32mm diametro, aggancio rapido "Air Lock" 35mm, Sacchetto raccogli-polvere.	€ 479,00
	DWV902L-QS 	5035048402009	1400W	Aspiratore solidi/liquidi con omologazione per aspirazione polveri classe L (rimozione del 99% delle polveri con valore > 1 mg/m ³), capacità max 35 litri, max fl usso d'aria 4080 litri/min, presa integrata per elettroutensili (2200W max), sistema a doppio filtro con funzionamento alternato, pulizia automatica del filtro, 15Kg. DOTAZIONE: tubo flessibile da 4.0 m con diametro 35mm, aggancio rapido Air Lock, adattatore universale Air Lock 35mm, sacchetto raccogli polvere.	€ 568,00
	DWV902M-QS 	5035048401965	1400W	Aspiratore solidi/liquidi con omologazione per aspirazione polveri classe M (rimozione del 99.9% delle polveri con valore > 0.1 mg/m ³), capacità max 35 litri, max flusso d'aria 3660 litri/min, presa integrata per elettroutensili (2200W max), sistema a doppio filtro con funzionamento alternato, pulizia automatica del filtro, 15Kg. DOTAZIONE: tubo flessibile da 4.0 m con diametro 35mm, aggancio rapido Air Lock, adattatore universale Air Lock, sacchetto raccogli polvere.	€ 734,00

ACCESSORI PER ASPIRATORI			D27900-QS	D27901-QS	D27902/M-QS	DWV902L/M-QS	DWV900L-QS	DWV901LT-QS	DW790-QS	DW793-QS	DESCRIZIONE	PREZZO LISTINO S/IVA
KIT PULIZIA PAVIMENTO												
	DWV9350-XJ	5035048651988				•	•	•	•	•	Kit pulizia pavimenti (2 tubi in metallo, bocchetta per fessure, spazzola per pavimenti)	€ 53,00
ADATTATORI, TUBI E BOCCHETTE												
	DWV9316-XJ	5035048434437				•	•	•			Tubo antistatico flessibile ø35mm, lunghezza 4 metri.	€ 57,00
FILTRI E SACCHI												
	DE7902-XJ	4002667282276							•		Sacchi raccogli-polvere, 5 pz.	€ 24,00
	DE3926-XJ	4002667281972								•	Sacchi raccogli-polvere in carta, 5 pz.	€ 29,00
	D279001-XJ	5035048151587	•								Sacchi raccogli polvere 5 pz.	€ 33,00
	D279017-XJ	5035048151594		•	•						Sacchi raccogli polvere 5 pz.	€ 34,00
	DWV9400-XJ	5035048434444				•					Sacchetti in plastica raccogli-polvere, confezione da 5 pz.	€ 29,00
	DWV9401-XJ	5035048434451				•	•	•			Sacchetti di carta raccogli-polvere, confezione da 5 pz.	€ 29,00
	DWV9402-XJ	5035048434468				•	•	•			Sacchetti in tessuto raccogli-polvere, confezione da 5 pz.	€ 29,00
	D279006-XJ	5035048145579	•								Filtro a tamburo.	€ 34,00
	D279015-XJ	5035048145562		•							Filtro plissettato.	€ 63,00
	D279025-XJ	5035048180044			•						Filtro piatto plissettato.	€ 60,00
	DWV9340-XJ	5035048556924				•	•	•			Doppio filtro di ricambio (2 filtri) per DWV900L - DWV901LT - DWV902L/M (Type 2)	€ 63,00









	CODICE	CODICE A BARRE	DESCRIZIONE	PREZZO LISTINO S/IVA
SISTEMI DI CONNESSIONE PER ASPIRAZIONE DELLE POLVERI 				
	DWV9000-XJ	5035048359679	Connessione ad aggancio rapido per tubi da 35mm, compatibile per tutti gli aspiratori DeWalt a filo e batteria. Possibilità di connessione con i nuovi sistemi di aspirazione per martelli demolitori e perforatori.	€ 24,00
	DWV9110-XJ	5035048363249	Adattatore universale per connessione a tubi di diametri non standard da 29,30 e 25mm. Adatto per bocchette di aspirazione per seghe circolari a batteria, sistemi di aspirazione per smerigliatrici angolari.	€ 18,00
	DWV9130-XJ	5035048359693	Adattatore univesale per connessione con tubi da 35mm. Adatto per bocchette di aspirazione di: DW624/5E/6, DW621, D26204K, DW744/5, D26441, D26420/1/2/3, D26453, D26410, D25301D	€ 18,00
	DWV9150-XJ	5035048359730	Raccordo universale ad angolo per tubi da 35mm. Adatto per seghetti alternativi e per utensili che possono montare il codice DWV9130-XJ.	€ 21,00
	DWV9220-XJ	5035048359655	Kit "Sistemi di connessione per macchine legno" formato da: 1 x DWV9000-XJ, 3 x DWV9130-XJ, 1 x DWV9150-XJ, 1 x DWV9120-XJ, 1 x D279058CL-XJ.	€ 63,00



	CODICE	CODICE A BARRE		DESCRIZIONE	PREZZO LISTINO S/IVA
CHIODATRICI E GROPPINATRICI PNEUMATICHE					
CHIODATRICI					
	DPN9033SM-XJ	5902013950981		Caricatore a stecca 50 chiodi. Lunghezza chiodo 50 - 90mm. Diametro chiodo 2,5 - 3,3mm, Testa chiodo 7,2mm, Pressione operativa 4,80 - 8,30 BAR, Corpo in magnesio, Regolazione di profondità, Sicura sequenziale, Punta seghettata, Punta anti-danneggiamento. DOTAZIONE: Valigetta sagomata.	€ 424,00
	DPN90C-XJ	5902013951001		Caricatore a bobina 225-300 chiodi. Lunghezza chiodo 50 - 90mm. Diametro chiodo 2,5 - 3,1mm, Testa chiodo 7,2mm, Pressione operativa 4,80 - 8,30 BAR, Corpo in magnesio, Regolazione di profondità, Sicura sequenziale, Punta seghettata, Punta anti-danneggiamento. DOTAZIONE: Valigetta sagomata.	€ 475,00
	DPN75C-XJ	5902013950912		Caricatore a bobina 225-300 chiodi. Lunghezza chiodo 38 - 75mm. Diametro chiodo 2,3 - 3,1mm, Testa chiodo 7,2mm, Pressione operativa 4,80 - 8,30 BAR, Corpo in alluminio, Regolazione di profondità, Sicura sequenziale, Punta seghettata, Punta anti-danneggiamento. DOTAZIONE: Valigetta sagomata.	€ 424,00
	DPN64C-XJ	5902013950929		Caricatore a bobina 225 chiodi. Lunghezza chiodo 32 - 64mm. Diametro chiodo 2 - 2,5mm, Testa chiodo 6,0mm, Pressione operativa 4,80 - 8,30 BAR, Corpo in alluminio, Regolazione di profondità, Sicura sequenziale, Punta seghettata, Punta anti-danneggiamento. DOTAZIONE: Valigetta sagomata.	€ 363,00
GROPPINATRICI					
	DPN1664PP-XJ	5902013958550		16 GAUGE. Precision Point, Lunghezza groppino 25 - 64mm, Diametro 1,6mm, Pressione operativa 4,80 - 8,30 BAR, Corpo in magnesio, Regolazione di profondità, Sicura sequenziale, Senza olio, Disinseppamento pistola, Punta anti-danneggiamento. DOTAZIONE: Valigetta sagomata.	€ 170,00
	DPN1850PP-XJ	5902013958574		18 GAUGE. Precision Point, Lunghezza groppino 15 - 55mm, Diametro 1 - 1,25mm, Pressione operativa 4,90 - 8,40 BAR, Corpo in magnesio, Regolazione di profondità, Sicura sequenziale, Senza olio, Disinseppamento pistola, Punta anti-danneggiamento. DOTAZIONE: Valigetta sagomata.	€ 145,00
	DPN2330-XJ	5902013959014		23 GAUGE. Lunghezza Groppino: 10-30mm. Diametro 0,6mm. Pressione operativa 4,9 - 8,4 bar. Corpo in Alluminio. Secondo grilletto. Regolatore di potenza. Naso compatto. Scarico aria posteriore. Caricamento laterale. Impugnatura ergonomica. DOTAZIONE: Valigetta.	€ 158,00
CUCITRICI					
	DPSSX38-XJ	5902013950943		SERIE 90. Lunghezza graffa 12 - 38mm, Diametro 1,27mm, Corona 5,6mm, Pressione operativa 4,80 - 8,30 BAR, Corpo in magnesio, Regolazione di profondità, Sicura sequenziale, Senza olio, Punta anti-danneggiamento, Disinseppamento pistola, Blocco sicura. DOTAZIONE: Valigetta sagomata.	€ 121,00
	DPS8016-XJ	5902013959076		SERIE 80. Lunghezza Punto Metallico: 4-16mm. Diametro 0,6-0,9mm. Corona 12,8mm. Pressione operativa 4,9 - 8,4 bar. Corpo in Alluminio. Regolatore di potenza. Secondo grilletto. Scarico aria posteriore. Impugnatura ergonomica. Caricamento dal basso. DOTAZIONE: Valigetta.	€ 150,00

	CODICE	CODICE A BARRE	DESCRIZIONE	PREZZO LISTINO S/IVA
UTENSILE 2 IN 1 GROPPINATRICE/CUCITRICE				
	DPSB2IN1-XJ	5902013959069	18 GAUGE. Punto Metallico: 15-40mm. Diametro 1-1,2mm. Corona 5,6mm. Groppino: 15-40mm. Diametro 1,2mm. Pressione operativa 4,9 - 8,4 bar. Corpo in Alluminio. Regolazione di profondità. Sicura sequenziale. Punta anti-danneggiamento. Deflettore aria regolabile 360°. Impugnatura ergonomica. Caricamento laterale. DOTAZIONE: Valigetta.	€ 121,00
COMPRESSORI				
	DPC6MRC-QS	5902013950905	6 Litri. Potenza motore 1,5Hp. Aria aspirata 170 litri/minuto. FAD 75 litri/minuto. Motore senza olio. Peso 10,5Kg. Interruttore on/off. Maniglia di trasporto integrata. Contenitore porta-tubo flessibile. Piedini anti-scivolo. DOTAZIONE: Tubo flessibile 5m.	€ 202,00
	DPC10RC-QS	5902013950882	10 Litri. Potenza motore 2Hp. Aria aspirata 216 litri/minuto. FAD 82 litri/minuto. Motore senza olio. Peso 17,5Kg. Gabbia in acciaio. Supporto per tubo integrato, portacavo e cinghia per il trasporto. Manometri di uscita doppi. DOTAZIONE: Tubo flessibile 10m.	€ 302,00
	DPC10QTC-QS	5902013958406	10L a bassa rumorosità. Progettato per applicazioni di finitura e intelaiatura. Potenza motore 1.5Hp, Aria aspirata 119 litri/minuto, FAD 82 litri/minuto, Motore senza olio, 20.4Kg, Maniglia di trasporto integrata, piedini anti scivolo, Doppio manometro. DOTAZIONE: Tubo 10m.	€ 475,00
	DPC16PS-QS	5902013950851	16 Litri. Potenza motore 2,5Hp. Aria aspirata 240 litri/minuto. FAD 138 litri/minuto. Peso 36Kg. Gabbia integrata con manico richiudibile. Uscite d'aria e manometri doppi. DOTAZIONE: Tubo flessibile 10m.	€ 468,00
CHIODATRICE A GAS				
	DGN9033-XJ	5902013960768	Chiodatrice a Gas a stecca 33°. Lunghezza chiodo 50-90mm, diametro chiodo 2.5-3.3mm, testa chiodo 7.2mm, regolazione di profondità, sicura sequenziale, naso anti-danneggiamento. DOTAZIONE: 2 Batterie 1.3Ah NiMH, caricabatterie, chiave di servizio, valigetta.	€ 837,00

	CODICE	CODICE A BARRE		DESCRIZIONE	PREZZO LISTINO S/IVA
TOUGH SYSTEM					
	DWST1-75522	3253561755224	4 pezzi	DS100 - Unità ORGANIZER con 12 contenitori porta minuteria (4 grandi e 8 piccoli), coperchio trasparente, maniglia superiore bi-componente, compatibile con carrello 1-70-324. Spessore materiale: 4mm Misure: 543 x 350 x 100mm	€ 46,00
	1-70-321	3253561703218	4 pezzi	DS150 - Cassetta/organizer porta minuteria con vaschette estraibili ed alloggiamenti per punte nel coperchio. In polietilene ad alta densità, con cerniere di chiusura in metallo e guarnizione a protezione da umidità e polvere (IP65). DIMENSIONI: 158 x 336 x 550 mm.	€ 53,00
	DWST1-80123	3253561801235	1 Pezzo	TOUGH SYSTEM DS290 unità con doppio cassetto con guarnizione per evitare ingresso acqua polvere, binari di scorrimento in metallo con cuscinetti, cerniere laterali per aggancio ad altre unità, maniglie laterali per aggancio a carrello o sistemi porta vasche tough system.	€ 99,00
	DWST1-81055	3253561810558	1 Pezzo	TOUGH SYSTEM DS295 unità con triplo cassetto con guarnizione per evitare ingresso acqua polvere, binari di scorrimento in metallo con cuscinetti, cerniere laterali per aggancio ad altre unità, maniglie laterali per aggancio a carrello o sistemi porta vasche tough system.	€ 109,00
	1-70-322	3253561703225	2 pezzi	DS300 - Cassetta porta utensili con vaschetta estraibile. In polietilene ad alta densità con cerniere di chiusura in metallo e guarnizione a protezione da umidità e polvere (IP65). DIMENSIONI: 308 x 336 x 550 mm.	€ 58,00
	1-70-323	3253561703232	2 pezzi	DS400 - Cassetta porta utensili elettrici, con vaschetta estraibile ed alloggiamenti verticali per utensili di primo uso. In polietilene ad alta densità con cerniere di chiusura in metallo e guarnizione a protezione da umidità e polvere (IP65). DIMENSIONI: 408 x 366 x 550 mm.	€ 70,00
	DWST1-75654	3253561756542	1 pezzo	DS350 - CESTELLO Unità aperta fonda senza coperchio con apertura frontale cerniere per aggancio laterale, maniglia superiore in metallo, compatibile con carrello 1-70-324. Spessore materiale: 4mm Misure: 558 x 330 x 277mm	€ 45,00
	DWST1-75659-QW	3253561756597	1 pezzo	DS280 - Unità radio caricabatteria XR; radio AM/FM/DAB; portezione IP54, carica USB, bluetooth cerniere per aggancio laterale, maniglia superiore bi-componente, compatibile con carrello 1-70-324. Spessore materiale: 4mm Misure: 545 x 360 x 155mm	€ 313,00
	DWST1-75668	5035048659250	1 pezzo	DS450 - VASCA CON RUOTE - Schiuma strutturale di polipropilene espanso, Speciale disegno dell'apertura del coperchio con maniglia mobile per garantire il massimo volume di stoccaggio e la massima accessibilità con il coperchio non amovibile, Livello di protezione acqua e polvere IP65, Asola per chiusura a lucchetto, Ampia impugnatura telescopica in Metallo Plastica, Cerniere laterali, Impugnatura laterali per un comodo trasporto, 2 ampie ruote da 7", Cerniere di chiusura in metallo, Capacità carico 50Kg, Capacità carico maniglia telescopica 70Kg. DIMENSIONI: 480 x 990 x 597 mm.	€ 141,00
	DWST1-81052	3253561810527	1 Pezzo	TOUGH SYSTEM TOWER - Kit composto da DS450 Vasca con ruote + DS300 Cassetta portautensili con vaschetta amovibile + DS150 Cassetta Organizer portaminuteria	€ 225,00

	CODICE	CODICE A BARRE		DESCRIZIONE	PREZZO LISTINO S/IVA
	1-70-349	3253561703492	1 pezzo	TOUGH SYSTEM COMPLETO - Composto da: Carrello in metallo uso intenso + cassetta/organizer porta minuteria + cassetta centrale porta utensili + cassetta base porta utensili elettrici.	€ 310,00
ACCESSORI TOUGH SYSTEM					
	1-70-362	325356170362	1 coppia	DSBRACKETS - Coppia di supporti di ricambio per aggancio al carrello DSCarrier - CAPACITÀ DI CARICO: kg. 80 (la coppia).	€ 30,00
	1-70-324	3253561703249	1 pezzo	DSCarrier - Carrello uso intenso in metallo con 3 coppie di supporti regolabili, impugnatura rivestita in gomma morbida e pedana reclinabile. Capacità di carico sulla pedana kg. 150 - CAPACITÀ DI CARICO: sui supporti kg. 80 - DIMENSIONI: 95.5x23.5x68.1 cm.	€ 179,00
	DWST1-75694	5035048659212	1 pezzo	TELAIO PORTA VASCHE - Capacità di carico fino a 200 kg, adatto a tutti i moduli TOUGHSYSTEM™, Montaggio semplice e veloce, Capacità di carico per coppia di staffe 40Kg, 2 gambe di sostegno in ogni confezione, 5 coppie di staffe amovibili e regolabili in altezza. DIMENSIONI: 255 x 740 x 160 mm	€ 137,00
	DWST1-81042	3253561810428	1 Pezzo	TELAIO PORTA VASCHE PER FURGONI STANDARD - Adatto a tutti i moduli TOUGHSYSTEM. Montaggio semplice e veloce. Dotato di 3 coppie di staffe, 2 gambe di sostegno e piastre di fissaggio. Peso 17,5Kg. Idoneo per furgone tetto standard; Altezza Min 919mm - Max 1633mm.	€ 301,00
	DWST1-81045	3253561810459	1 Pezzo	TELAIO PORTA VASCHE PER FURGONI RIALZATI - Adatto a tutti i moduli TOUGHSYSTEM. Montaggio semplice e veloce. Dotato di 4 coppie di staffe, 2 gambe di sostegno e piastre di fissaggio. Peso 21,4Kg. Idoneo per furgone tetto rialzato; Altezza Min 1463mm - Max 2143mm.	€ 371,00
TSTAK					
	DWST1-70704	3253561707049	4 pezzi	TSTAK I - Unità superiore porta elettrotrattenti, spugna interna pretagliata, doppio coperchio porta minuteria, cerniere per aggancio laterale, maniglione in alluminio, maniglia bi-componente, porta etichetta. SPESSORE MATERIALE: 2.8mm MISURE: 440x332x185mm MAX VOLUME DI CARICO: 14 L	€ 46,00
	DWST1-71194	3253561711947	4 pezzi	TSTAK V - Unità porta minuteria/elettrotrattenti con coperchio trasparente, composto da interni modulari (2 grandi e 5 piccoli), cerniere per aggancio laterale. SPESSORE MATERIALE: 2,8 mm. MISURE: 440x332x145 mm. MAX VOLUME DI CARICO: 6,3 L.	€ 38,00
	DWST1-70703	3253561707032	4 pezzi	TSTAK II - Unità porta elettrotrattenti, spugna interna pretagliata, cerniere per aggancio laterale, maniglia bi-componente, porta etichetta. SPESSORE MATERIALE: 2.8mm MISURE: 440x332x176mm MAX VOLUME DI CARICO: 13.5 L	€ 38,00

	CODICE	CODICE A BARRE		DESCRIZIONE	PREZZO LISTINO S/IVA
	DWST1-70705	3253561707056	4 pezzi	TSTAK III - Unità cassetto profondo, 6 cestelli porta minuteria (4 piccoli + 2 grandi), binari di scorrimento in metallo, cerniere per aggancio laterale, maniglia bi-componente, porta etichetta SPESSORE MATERIALE: 2.8mm MISURE: 440x314x176mm MAX VOLUME DI CARICO: 9.5 L	€ 46,00
	DWST1-70706	3253561707063	4 pezzi	TSTAK IV - Unità doppio cassetto, divisori interni modulabili, binari di scorrimento in metallo, cerniere per aggancio laterale, maniglia bi-componente, porta etichetta. SPESSORE MATERIALE: 2.8mm MISURE: 440x314x176mm MAX VOLUME DI CARICO: 8 L	€ 60,00
	DWST1-71195	3253561711954	2 pezzi	TSTAK VI - Unità profonda porta elettrodomestici con vasca portaoggetti amovibile, cerniere per aggancio laterale. SPESSORE MATERIALE: 2,8 mm. MISURE: 440x332x301,5 mm. MAX VOLUME DI CARICO: 23,0 L.	€ 33,00
	DWST1-75774	5035048659236	1 pezzo	TSTAK Valigetta portautensili profonda con maniglione in alluminio - Valigetta profonda con ampio volume per contenere anche elettrodomestici, Coperchio portaminuteria, Maniglione in alluminio. DIMENSIONI: 338 x 323 x 442 mm	€ 53,00
	DWST1-71228	5035048659229	1 pezzo	TSTAK CESTELLO - Cestello aperto con aperture frontale per accessibilità anche quando agganciato a altri moduli, Cerniere laterali per agganciarli a altri TSTAK™, Ampio volume. DIMENSIONI: 320 x 275 x 440 mm	€ 31,00
	DWST1-81078-QW	3253561810787	1 Pezzo	TSTAK RADIO - Unità radio caricabatteria XR; radio FM/DAB; Aux jack3.5mm, Bluetooth, protezione IP54, carica USB (5v/2.1a), display touch, doppia alimentazione, 220V tramite trasformatore in dotazione oppure batterie 10.8 - 18V (comprese le batteria FV), caricabatterie 10.8 - 18V + 54V FV, cerniere per aggancio laterale, maniglia superiore bi-componente. Spessore materiale: 4mm Misure: 545 x 360 x 155mm	€ 299,00
	DWST1-75799	5035048659243	1 pezzo	TSTAK Vasca con ruote e impugnatura telescopica - Vasca di ampia volumetria anche per oggetti ingombranti, Impugnatura telescopica in Metallo-Plastica, Ruote da 7". DIMENSIONI: 435 x 1000 x 512	€ 99,00
	DWST1-71196	5035048446515	1 pezzo	TSTAK TROLLEY - Unità per trasporto sistema TSTAK dotata di 2 ruote orientabili a 360° munite di freno e 2 ruote fisse da Ø 180mm. MISURE: 490x700x285 mm MAX CAPACITÀ DI CARICO: 100Kg MAX PORTATA SU GRADINI: 50Kg	€ 139,00
	DWST1-71229	3253561712296	1 pezzo	TSTAK CART - Unità per trasporto sistema TSTAK dotata di 4 ruote orientabili a 360° di cui 2 munite di freno, cerniere per aggancio laterale. SPESSORE MATERIALE: 2,8 mm. MISURE: 486x436x181 mm. CARICO MAX: 100Kg.	€ 53,00

	CODICE	CODICE A BARRE		DESCRIZIONE	PREZZO LISTINO S/IVA
	DWST1-70702	3253561707025	2 pezzi	TSTAK COMBO II+IV - Combinazione unità porta elettroattrezzi TSTAK II + unità doppio cassetto TSTAK IV SPESSORE MATERIALE: 2.8mm MISURE: 440x332x326mm MAX VOLUME DI CARICO: 21.5 L	€ 90,00
	DWST1-81048	5035048690673	1 Pezzo	TSTAK TOWER II - Kit composto da TSTAK CART + TSTAK II + TSTAK III + TSTAK V + TSTAK VI	€ 199,00
	DWST1-81049	5035048690666	1 Pezzo	TSTAK TOWER I - Kit composto da TSTAK Vasca con ruote e Impugnatura telescopica + TSTAK V + TSTAK I	€ 132,00
SOFT BAG - BORSE PORTAUTENSILI					
	DWST1-79210	3253561792106		Borse con ruote e maniglia telescopica. Dimensioni: Larghezza 305mm, Profondità 318mm, Altezza 699mm. Ampia apertura superiore per un facile accesso. Grande capacità per contenere utensili elettrici, utensili a mano e accessori, Divisorio interno estraibile porta giraviti e punte. Maniglia ergonomica, tracolla, maniglia telescopica e 2 ruote per il trasporto di carichi, tasca interna portatrapano.	€ 125,00
	1-79-208	3253561792083	4 pezzi	Cestello porta utensili con base in polipropilene impermeabile, struttura in nylon 600x1200 Den, con maniglione in acciaio ed impugnatura in gomma, tracolla imbottita, scomparto porta segaccio con chiusura in velcro e cinghie per aggancio livella. DIMENSIONI: 50x30x36cm.	€ 67,00
	1-79-209	3253561792090	4 pezzi	Borsa porta utensili a base rettangolare in polipropilene impermeabile. Struttura in nylon 600x1200 Den, multi tasche interne ed esterne, divisori asportabili e ampio spazio per utensili elettrici e batterie. Tracolla imbottita. DIMENSIONI: 50x30x31cm.	€ 63,00
	1-79-211	3253561792113	4 pezzi	Borsa porta utensili a base tonda in polipropilene impermeabile. Struttura in nylon 600x1200 Den, multi tasche interne ed esterne, divisori asportabili e ampio spazio per utensili elettrici e batterie. Tracolla imbottita. DIMENSIONI: 50x33x31 cm.	€ 74,00
CAVALLETTI					
	DWST1-75676	3253561756764		Coppia di cavalletti. Struttura e gambe in metallo, Scanalatura a V per posizionamento di profili tondi, supporti in gomma per una maggior presa del materiale, Portata massima coppia di cavalletti 900Kg, Altezza 1117mm	€ 126,00

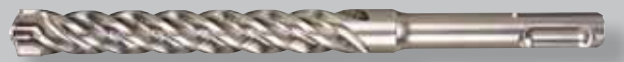



Listino Prezzi Accessori

- I prezzi del presente listino si intendono in Euro (iva esclusa) salvo ove altrimenti specificato.
- DeWALT si riserva di apportare in qualunque momento modifiche ai prezzi ed alle caratteristiche dei propri prodotti senza darne preavviso.
- Il presente listino vale come riferimento circa la disponibilità dei prodotti DeWALT nel mercato italiano.
Prodotti eventualmente riportati su altra documentazione ma non ivi presenti sono da considerarsi NON disponibili nel mercato italiano.
- Il presente listino annulla e sostituisce i precedenti.

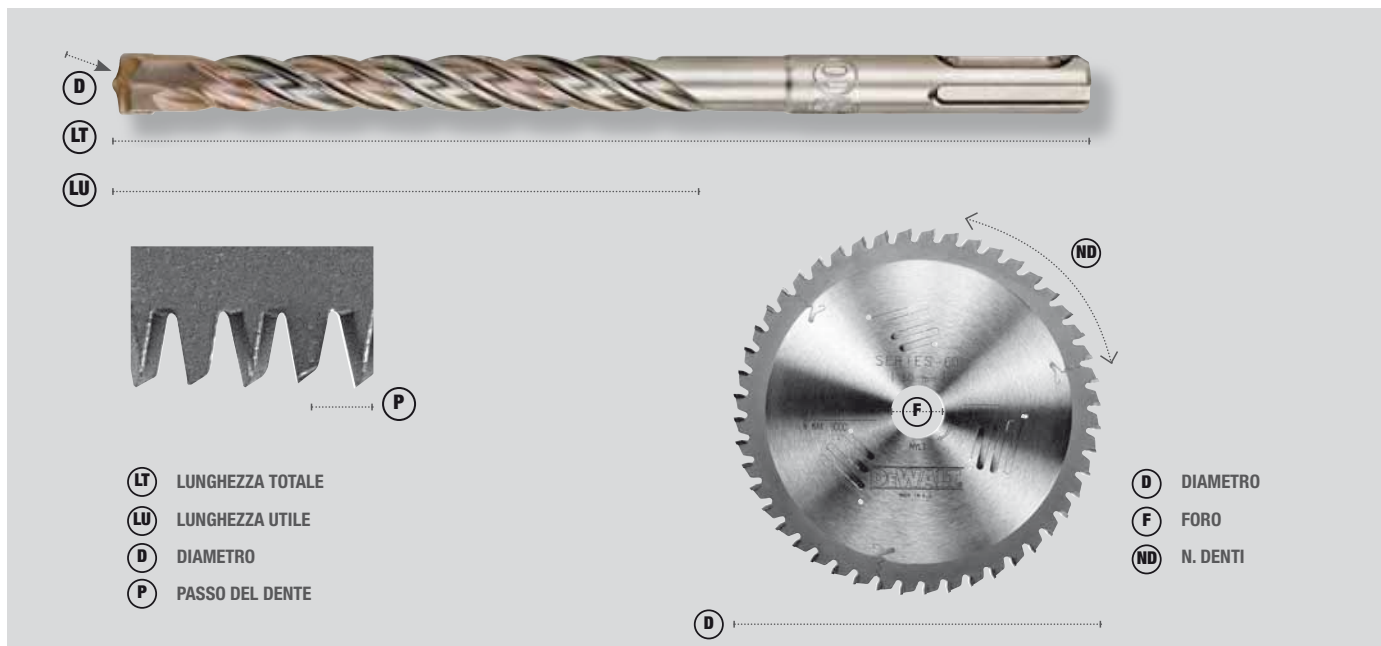

- La nuova gamma di punte **EXTREME** per cemento, grazie all'innovativo design della testa ed al codolo triangolare, garantiscono ottimi risultati in tutte le applicazioni.

- Le punte **SDS-Plus** di nuova generazione si caratterizzano per un'esclusiva placchetta in carburo saldata a caldo, con un'angolazione del tagliente di 140° che garantisce una maggiore durata alla punta. La spirale di scarico a 4 canali favorisce la rimozione del materiale migliorando la velocità in foratura, e il corpo della punta, estremamente centrato, consente una trasmissione dell'energia più efficiente. Perfetta combinazione di velocità, precisione e durata grazie alle 4 spirali che garantiscono migliore scarico del materiale ed al design della testa e dei taglienti che minimizzano le vibrazioni.

- Gli scalpelli **EXTREME DEWALT** presentano un design assolutamente innovativi in grado di raggiungere prestazioni davvero incredibili. Hanno infatti una quantità di materiale maggiore sul punto di maggior consumo dello scalpello, garantendo quindi una robustezza senza precedenti. La punta dello scalpello è inoltre più larga e consente quindi di rompere più materiale con un solo colpo.

- Le punte per metallo **EXTREME 2** permettono di forare velocemente, ottenendo un foro estremamente pulito e senza sbavature grazie all'innovativa geometria della punta di centraggio. Oggi disponibili anche le nuovissime extreme cobalt, le quali grazie ad una corretta percentuale di cobalto rendono possibile il loro impiego anche su acciaio inox.

- **EXTREME IMPACT** è una gamma di accessori completamente dedicata agli avvitatori impulsivi. È composta da innovative seghe a tazza e punte che permettono di forare materiali sottili come metallo e PVC. La nuova linea di inserti inoltre, incredibilmente robusta e resistente, completa una gamma di accessori che allarga le possibilità applicative dell'avvitatore a impulsivi.

- Le lame per seghetto alternativo **XPC** rappresentano la soluzione ideale per avere un taglio di assoluta precisione, anche negli angoli più stretti. La nuova geometria del dente garantisce velocità di taglio in tutte le qualità di legno. Il Plunge Point® è una caratteristica brevettata **DEWALT** che consente alla punta della lama di effettuare un taglio ad affondamento senza contraccolpi.

- Le nuove punte **XLR™** presentano una testa a quattro taglienti interamente in carburo, fissata all'estremità della punta con un doppio sistema di brasatura e saldatura, che allunga in maniera significativa la durata della punta. Inoltre, la spirale a quattro canali consente una rimozione molto veloce dei detriti, mantenendo un'eccellente velocità di foratura senza compromettere la durata della punta.



FORATURA NELLA MURATURA

PUNTE PER MURATURA • confezione singola in blister

Codice	Caratteristiche Tecniche D X LT	Codice a Barre	Prezzo listino S/iva
DT6500-QZ	3.0 x 60 mm	5011402382309	€ 1,38
DT6504-QZ	4.0 x 75 mm	5011402372379	€ 1,48
DT6505-QZ	5.0 x 85 mm	5011402372416	€ 1,58
DT6506-QZ	6.0 x 100 mm	5011402372492	€ 1,58
DT6606-QZ	6.0 x 200 mm	5011402372539	€ 3,34
DT6507-QZ	7.0 x 100 mm	5011402372614	€ 1,58
DT6557-QZ	7.0 x 150 mm	5011402372638	€ 2,52
DT6508-QZ	8.0 x 120 mm	5011402372676	€ 1,68
DT6558-QZ	8.0 x 150 mm	5011402372690	€ 2,52
DT6608-QZ	8.0 x 200 mm	5011402372713	€ 3,56
DT6708-QZ	8.0 x 400 mm	5011402372737	€ 5,94
DT6509-QZ	9.0 x 120 mm	5011402372751	€ 1,88
DT6510-QZ	10.0 x 120 mm	5011402372836	€ 2,10
DT6560-QZ	10.0 x 150 mm	5011402372850	€ 2,72
DT6610-QZ	10.0 x 200 mm	5011402372874	€ 3,76
DT6710-QZ	10.0 x 400 mm	5011402372898	€ 6,56
DT6732-QZ	10.0 x 600 mm	5011402382361	€ 9,28



CARATTERISTICHE

- Innovativo design del tagliente garantisce maggior penetrazione nel materiale.
- Spirale allungata per una facile rimozione del materiale.
- Codolo triangolare per una maggior tenuta al mandrino.

APPLICAZIONE

- Ideali per tutti i tipi di applicazioni.
- Adatte per calcestruzzo, blocchi di cemento, muratura, pietra e piastrelle.

Codice	Caratteristiche Tecniche D X LT	Codice a Barre	Prezzo listino S/iva
DT6695-XJ	3 x 110 mm	5035048489284	€ 3,00
DT6671-XJ	4 x 75 mm	5035048489291	€ 2,50
DT6672-XJ	5 x 85 mm	5035048489307	€ 2,50
DT6673-XJ	5 x 150 mm	5035048489314	€ 3,16
DT6674-XJ	5.5 x 85 mm	5035048489321	€ 2,70
DT6675-XJ	6 x 100 mm	5035048489338	€ 2,60
DT6676-XJ	6 x 150 mm	5035048489345	€ 2,80
DT6677-XJ	6 x 200 mm	5035048489352	€ 3,78
DT6678-XJ	6.5 x 100 mm	5035048489369	€ 2,60
DT6679-XJ	6.5 x 150 mm	5035048489376	€ 3,00
DT6680-XJ	7 x 100 mm	5035048489383	€ 2,80
DT6681-XJ	7 x 150 mm	5035048489390	€ 3,44



CARATTERISTICHE

- Punta per calcestruzzo con angolo fra i taglienti di 130°
- L'attacco delle punte da 10-13 mm è ridotto a 9.5 mm
- L'attacco delle punte più grandi di 13 mm è ridotto a 12.7 mm.

APPLICAZIONE

- Ideali per ancoraggi, fissaggi, tasselli plastici e fori passanti
- Adatte per calcestruzzo, muratura in mattoni e pietra.

Codice	Caratteristiche Tecniche D X LT	Codice a Barre	Prezzo listino S/iva
DT6562-QZ	12.0 x 150 mm	5011402372935	€ 3,04
DT6612-QZ	12.0 x 200 mm	5011402372959	€ 4,28
DT6712-QZ	12.0 x 400 mm	5011402372973	€ 6,66
DT6733-QZ	12.0 x 600 mm	5011402382378	€ 9,28
DT6563-QZ	13.0 x 150 mm	5011402372997	€ 3,04
DT6564-QZ	14.0 x 150 mm	5011402373055	€ 4,70
DT6714-QZ	14.0 x 400 mm	5011402373093	€ 7,20
DT6566-QZ	16.0 x 150 mm	5011402373130	€ 4,70
DT6716-QZ	16.0 x 400 mm	5011402373154	€ 8,64
DT6718-QZ	18.0 x 400 mm	5011402373192	€ 10,30
DT6720-QZ	20.0 x 400 mm	5011402373239	€ 11,86

PUNTE EXTREME PER CEMENTO • confezione singola in blister

Codice	Caratteristiche Tecniche D X LT	Codice a Barre	Prezzo listino S/iva
DT6682-XJ	8 x 120 mm	5035048489406	€ 3,34
DT6683-XJ	8 x 200 mm	5035048489413	€ 3,98
DT6684-XJ	9 x 120 mm	5035048489420	€ 4,30
DT6685-XJ	10 x 120 mm	5035048489437	€ 3,98
DT6686-XJ	10 x 200 mm	5035048489444	€ 5,18
DT6687-XJ	12 x 150 mm	5035048489451	€ 5,28
DT6688-XJ	12 x 200 mm	5035048489468	€ 5,90
DT6689-XJ	13 x 150 mm	5035048489475	€ 6,56
DT6690-XJ	14 x 150 mm	5035048489482	€ 7,52
DT6691-XJ	14 x 200 mm	5035048489499	€ 8,70
DT6692-XJ	16 x 150 mm	5035048489505	€ 8,90
DT6693-XJ	16 x 200 mm	5035048489536	€ 10,08



SISTEMA SDS-PLUS



PUNTE SDS-PLUS EXTREME 2 DI NUOVA GENERAZIONE

• confezione singola in blister



Codice	Caratteristiche Tecniche D X LT	Codice a Barre	Prezzo listino S/iva
DT9625-QZ	3 x 135 x 75 mm	5035048014011	€ 5,64
DT9502-QZ	4 x 110 x 50 mm	5035048054772	€ 5,22
DT9503-QZ	4 x 160 x 100 mm	5035048054789	€ 7,56
DT9504-QZ	5 x 110 x 50 mm	5035048054796	€ 4,26
DT9505-QZ	5 x 160 x 100 mm	5035048054802	€ 4,80
DT9506-QZ	5 x 210 x 150 mm	5035048054819	€ 8,30
DT9507-QZ	5 x 310 x 250 mm	5035048054826	€ 13,80
DT9620-QZ	5 x 460 x 400 mm	5035048061855	€ 22,44
DT9508-QZ	5.5 x 110 x 50 mm	5035048054833	€ 5,12
DT9509-QZ	5.5 x 160 x 100 mm	5035048054840	€ 4,90
DT9514-QZ	6 x 110 x 50 mm	5035048054895	€ 3,94
DT9515-QZ	6 x 160 x 100 mm	5035048054901	€ 4,38
DT9516-QZ	6 x 210 x 150 mm	5035048054918	€ 7,34
DT9517-QZ	6 x 260 x 200 mm	5035048054925	€ 8,30
DT9621-QZ	6 x 310 x 250 mm	5035048054963	€ 9,78
DT9518-QZ	6 x 460 x 400 mm	5035048054932	€ 18,14
DT9520-QZ	6.5 x 160 x 100 mm	5035048054956	€ 5,44
DT9521-QZ	6.5 x 210 x 150 mm	5035048054963	€ 5,12
DT9524-QZ	7 x 110 x 50 mm	5035048054994	€ 4,48
DT9525-QZ	7 x 160 x 100 mm	5035048055007	€ 5,00
DT9526-QZ	7 x 210 x 150 mm	5035048055014	€ 7,46
DT9528-QZ	8 x 110 x 50 mm	5035048055038	€ 4,90
DT9529-QZ	8 x 160 x 100 mm	5035048055045	€ 5,00
DT9530-QZ	8 x 210 x 150 mm	5035048055052	€ 5,96
DT9531-QZ	8 x 260 x 200 mm	5035048055069	€ 8,30
DT9532-QZ	8 x 310 x 250 mm	5035048055076	€ 9,98



CARATTERISTICHE

- La nuova inclinazione del tagliente a 140° con una speciale qualità di carburo permette una vita più lunga e una foratura più veloce.
- Saldatura a caldo per la massima resistenza.
- Il corpo della punta è estremamente centrato per una trasmissione dell'energia più efficiente.
- Spirale di scarico a 4 canali per favorire la rimozione del materiale.

APPLICAZIONE

- Ideali per tutti i tipi di applicazioni.
- Adatte per calcestruzzo, blocchi di cemento, muratura.

Codice	Caratteristiche Tecniche D X LT	Codice a Barre	Prezzo listino S/iva
DT9534-QZ	8 x 460 x 400 mm	5035048055090	€ 18,46
DT9536-QZ	9 x 160 x 100 mm	5035048055113	€ 6,40
DT9537-QZ	9 x 210 x 150 mm	5035048055120	€ 7,66
DT9539-QZ	10 x 110 x 50 mm	5035048055144	€ 5,12
DT9540-QZ	10 x 160 x 100 mm	5035048055151	€ 5,64
DT9541-QZ	10 x 210 x 150 mm	5035048055168	€ 7,00
DT9542-QZ	10 x 260 x 200 mm	5035048055175	€ 8,92
DT9543-QZ	10 x 310 x 250 mm	5035048055182	€ 10,84
DT9545-QZ	10 x 460 x 400 mm	5035048055205	€ 16,88
DT9546-QZ	10 x 600 x 550 mm	5035048055212	€ 22,50
DT9547-QZ	10 x 1000 x 950 mm	5035048055229	€ 63,60
DT9548-QZ	11 x 160 x 100 mm	5035048055236	€ 6,18
DT9552-QZ	12 x 160 x 100 mm	5035048055274	€ 7,24
DT9553-QZ	12 x 200 x 150 mm	5035048055281	€ 9,12
DT9554-QZ	12 x 260 x 200 mm	5035048055298	€ 9,98
DT9555-QZ	12 x 300 x 250 mm	5035048055304	€ 10,84
DT9557-QZ	12 x 450 x 400 mm	5035048055328	€ 17,30
DT9558-QZ	12 x 600 x 550 mm	5035048055335	€ 21,20
DT9559-QZ	12 x 1000 x 950 mm	5035048055342	€ 72,20
DT9560-QZ	13 x 160 x 100 mm	5035048055359	€ 6,60
DT9566-QZ	14 x 160 x 100 mm	5035048055410	€ 9,02
DT9567-QZ	14 x 200 x 150 mm	5035048055427	€ 10,62
DT9568-QZ	14 x 260 x 200 mm	5035048055434	€ 11,68

PUNTE SDS-PLUS EXTREME 2 DI NUOVA GENERAZIONE

- confezione singola in blister

Codice	Caratteristiche Tecniche D X LT	Codice a Barre	Prezzo listino S/iva
DT9569-QZ	14 x 300 x 250 mm	5035048055441	€ 12,84
DT9570-QZ	14 x 450 x 400 mm	5035048055458	€ 19,62
DT9571-QZ	14 x 600 x 550 mm	5035048055465	€ 24,38
DT9572-QZ	14 x 1000 x 950 mm	5035048055472	€ 76,86
DT9573-QZ	15 x 160 x 100 mm	5035048055489	€ 9,12
DT9574-QZ	15 x 200 x 150 mm	5035048055496	€ 9,88
DT9575-QZ	15 x 260 x 200 mm	5035048055502	€ 11,68
DT9578-QZ	16 x 160 x 100 mm	5035048055533	€ 10,20
DT9579-QZ	16 x 200 x 150 mm	5035048055540	€ 13,38
DT9580-QZ	16 x 260 x 200 mm	5035048055557	€ 11,58
DT9581-QZ	16 x 300 x 250 mm	5035048055564	€ 16,34
DT9582-QZ	16 x 450 x 400 mm	5035048055571	€ 21,86
DT9583-QZ	16 x 600 x 550 mm	5035048055588	€ 28,54
DT9584-QZ	16 x 800 x 750 mm	5035048055595	€ 56,10
DT9585-QZ	16 x 1000 x 950 mm	5035048055601	€ 88,08
DT9587-QZ	18 x 200 x 150 mm	5035048055625	€ 14,86
DT9589-QZ	18 x 300 x 250 mm	5035048055649	€ 17,50
DT9590-QZ	18 x 450 x 400 mm	5035048055656	€ 23,66
DT9591-QZ	18 x 600 x 550 mm	5035048055663	€ 24,94
DT9592-QZ	18 x 800 x 750 mm	5035048055670	€ 62,76

Codice	Caratteristiche Tecniche D X LT	Codice a Barre	Prezzo listino S/iva
DT9593-QZ	18 x 1000 x 950 mm	5035048055687	€ 104,28
DT9597-QZ	20 x 200 x 150 mm	5035048055724	€ 17,08
DT9598-QZ	20 x 300 x 250 mm	5035048055731	€ 20,16
DT9599-QZ	20 x 450 x 400 mm	5035048055748	€ 25,04
DT9600-QZ	20 x 600 x 550 mm	5035048055755	€ 32,34
DT9601-QZ	20 x 1000 x 950 mm	5035048055762	€ 125,08
DT9602-QZ	22 x 250 x 200 mm	5035048055779	€ 20,38
DT9603-QZ	22 x 300 x 250 mm	5035048055786	€ 22,06
DT9604-QZ	22 x 450 x 400 mm	5035048055793	€ 31,28
DT9606-QZ	22 x 800 x 750 mm	5035048055816	€ 75,04
DT9607-QZ	22 x 1000 x 950 mm	5035048055823	€ 157,92
DT9609-QZ	24 x 250 x 200 mm	5035048055847	€ 23,12
DT9610-QZ	24 x 450 x 400 mm	5035048055854	€ 33,20
DT9611-QZ	25 x 250 x 200 mm	5035048055861	€ 24,08
DT9613-QZ	25 x 450 x 400 mm	5035048055885	€ 34,68
DT9615-QZ	26 x 250 x 200 mm	5035048055908	€ 27,90
DT9616-QZ	26 x 450 x 400 mm	5035048055915	€ 36,60
DT9617-QZ	26 x 800 x 750 mm	5035048055922	€ 127,70
DT9618-QZ	30 x 250 x 200 mm	5035048055939	€ 37,86
DT9619-QZ	30 x 450 x 400 mm	5035048055946	€ 51,52

PUNTE SDS-PLUS EXTREME 2 DI NUOVA GENERAZIONE

- confezione multipla 10 pezzi



Codice	Caratteristiche Tecniche D X LT X LU	Codice a Barre	Prezzo listino S/iva
DT9803-QZ	5 x 160 x 100 mm	5035048055984	€ 35,42
DT9812-QZ	6 x 110 x 50 mm	5035048056073	€ 33,30
DT9815-QZ	6 x 160 x 100 mm	5035048056103	€ 37,76
DT9818-QZ	6 x 210 x 150 mm	5035048056134	€ 57,78
DT9846-QZ	6.5 x 210 x 150 mm	5035048013953	€ 60,42
DT9827-QZ	8 x 160 x 100 mm	5035048056226	€ 41,98
DT9830-QZ	8 x 210 x 150 mm	5035048056257	€ 51,72
DT9834-QZ	10 x 160 x 100 mm	5035048056295	€ 46,96
DT9837-QZ	10 x 210 x 150 mm	5035048056325	€ 60,84
DT9839-QZ	12 x 160 x 100 mm	5035048056349	€ 54,92
DT9841-QZ	12 x 200 x 150 mm	5035048056363	€ 69,86

PUNTE SDS-PLUS HP A 2 TAGLIENTI

- Confezione singola in blister
- Testa della punta a 2 taglienti con nuova geometria
- Elica di scarico allungata per una rapida rimozione dei detriti e incremento della velocità di foratura
- Ideali per foratura su mattoni, muratura, cemento, laterizi



Codice	Caratteristiche Tecniche D X LT X LU	Codice a Barre	Prezzo listino S/iva
DT9630-QZ	4mm x 110x42mm	5035048094815	€ 2,70
DT9662-QZ	5mm x 110x42mm	5035048536964	€ 2,40
DT9631-QZ	5mm x 160x92mm	5035048094822	€ 2,70
DT9663-QZ	6mm x 110x42mm	5035048536971	€ 2,30
DT9635-QZ	6mm x 160x92mm	5035048094860	€ 2,60
DT9664-QZ	8mm x 110x42mm	5035048536988	€ 2,70
DT9641-QZ	8mm x 160x92mm	5035048094921	€ 2,90
DT9642-QZ	8mm x 210x140mm	5035048094938	€ 3,50
DT9665-QZ	10mm x 110x42mm	5035048536995	€ 3,00
DT9644-QZ	10mm x 160x92mm	5035048094952	€ 3,30
DT9645-QZ	10mm x 210x140mm	5035048094969	€ 4,00
DT9646-QZ	10mm x 310x230mm	5035048094976	€ 6,20
DT9647-QZ	12mm x 160x92mm	5035048094983	€ 3,90
DT9648-QZ	12mm x 210x140mm	5035048094990	€ 4,80
DT9649-QZ	12mm x 310x230mm	5035048095003	€ 6,30
DT9650-QZ	14mm x 160x85mm	5035048095010	€ 5,10
DT9651-QZ	14mm x 210x130mm	5035048095027	€ 5,90
DT9653-QZ	16mm x 210x125mm	5035048095041	€ 7,20
DT9655-QZ	18mm x 210x120mm	5035048095065	€ 8,40
DT60300-QZ	Set 8 punte SDS+ 2x 6,7,8,10 x160 mm	5035048099513	€ 19,90
DT60301-QZ	Set 5 punte SDS+ 5,6x110 6,8,10 x160 mm	5035048095454	€ 13,50
DT60302-QZ	Set 6 punte SDS+ 2x6,2x8,2x10 x160 mm	5035048095461	€ 16,90
DT60330-QZ	Set 3 Scalpelli SDS+ punta,piatto,spatola	5035048099957	€ 19,90

PUNTE SDS-PLUS A 4 TAGLIENTI

- confezione singola in blister



CARATTERISTICHE

- Testa a 4 taglienti: durata più che doppia rispetto a una normale punta SDS-Plus con 2 taglienti.
- Precisione dimensionale: permette di ottenere fori più precisi e quindi fissaggi più resistenti.
- Spirale di scarico a 4 canali: massimizza la velocità di foratura e favorisce lo scarico del materiale.

APPLICAZIONE

- Per chi ricerca le massime prestazioni dai tassellatori SDS-Plus.
- Punta ideali per l'ancoraggio e i lavori professionali di foratura sul cemento e muratura.

Codice	Caratteristiche Tecniche	Codice a Barre	Prezzo listino S/iva
DT9680-QZ	16 x 250 mm	5035048066133	€ 31,88
DT9681-QZ	16 x 450 mm	5035048066140	€ 40,94
DT9682-QZ	18 x 250 mm	5035048066157	€ 40,94
DT9683-QZ	18 x 450 mm	5035048066164	€ 44,74
DT9684-QZ	20 x 250 mm	5035048066171	€ 43,32
DT9685-QZ	20 x 450 mm	5035048066188	€ 47,26
DT9686-QZ	22 x 250 mm	5035048066195	€ 45,82
DT9687-QZ	22 x 450 mm	5035048066201	€ 49,78
DT9688-QZ	24 x 250 mm	5035048066218	€ 48,46
DT9689-QZ	24 x 450 mm	5035048066225	€ 52,28
DT9690-QZ	25 x 250 mm	5035048066232	€ 50,98
DT9691-QZ	25 x 450 mm	5035048066249	€ 54,80
DT9692-QZ	26 x 450 mm	5035048066256	€ 58,62
DT9693-QZ	28 x 250 mm	5035048066263	€ 53,60
DT9694-QZ	28 x 450 mm	5035048066270	€ 56,20
DT9695-QZ	30 x 250 mm	5035048066287	€ 58,62
DT9696-QZ	30 x 450 mm	5035048066294	€ 62,42

SISTEMA DI REGOLAZIONE DELLA PROFONDITÀ

Caratteristiche

- Sistema studiato per regolare con precisione e semplicità la profondità del foro
- Ideale per l'installazione di tasselli a percussione

Applicazione

- Per uso con tassellatori SDS-Plus



DT89ADS-QZ

DT89SCS-QZ

Codice	Descrizione	Codice a Barre	Prezzo listino S/iva
DT89ADS-QZ	Sistema di regolazione di profondità e punta XLR 12 x 160mm	5035048083840	€ 63,82
DT89SCS-QZ	Sistema per raccogliere la polvere da utilizzare con sistema di regolazione di profondità	5035048083857	€ 23,80
DT8928G-QZ	Punta SDS-Plus XLR 10x160mm con scanalatura	5035048085387	€ 11,24
DT8933G-QZ	Punta SDS-Plus XLR 12x160mm con scanalatura	5035048085400	€ 12,80

SCALPELLI SDS-PLUS

- confezione singola in blister



a punta

piatto

a spatola

per scanalature

a canale

per piastrelle

Codice	Caratteristiche Tecniche LA X LT	Forma	Codice a Barre	Prezzo al pubblico S/iva
DT6801-QZ	250 mm	a punta	5011402371426	€ 13,62
DT6802-QZ	20 x 250 mm	piatto	5011402371433	€ 13,62
DT6803-QZ	40 x 250 mm	a spatola	5011402371440	€ 20,18
DT6804-QZ	22 x 250 mm	per scanalature	5011402371457	€ 42,40
DT6805-QZ	22 x 250 mm	a canale	5011402371464	€ 22,66
DT6806-QZ	40 x 250 mm	per piastrelle	5011402371471	€ 26,72

CARATTERISTICHE

- Ampia gamma di scalpelli per tutte le applicazioni più comuni.
- Lavorati con uno speciale trattamento in superficie per garantire la naturale struttura dei grani consentendo una lunga durata dello scalpello.

APPLICAZIONE

- Per uso con tassellatori SDS-Plus.

CORONE PER TASSELLATORI SDS-PLUS



CARATTERISTICHE

- Ampia gamma di corone con attacco SDS-Plus, realizzate con altissima qualità sia dei taglienti che dell'acciaio. • Filetto M16.

APPLICAZIONE

- Le corone DeWALT con attacco SDS-Plus sono ideali per gli elettricisti e idraulici che vogliono realizzare fori passanti.

Codice	Caratteristiche Tecniche	Codice a Barre	Prezzo listino S/iva
DT6743-QZ	45 x 72 mm	5035048013625	€ 64,22
DT6744-QZ	50 x 72 mm	5035048013632	€ 78,44
DT6745-QZ	68 x 72 mm	5035048013649	€ 100,90
DT6746-QZ	72 x 72 mm	5035048013656	€ 105,68
DT6747-QZ	80 x 72 mm	5035048013663	€ 110,44
DT6748-QZ	90 x 72 mm	5035048013670	€ 112,74

ADATTATORI PER CORONE PER TASSELLATORI

Codice	Caratteristiche Tecniche LT	Codice a Barre	Prezzo listino S/iva
DT6750-QZ	110 mm (SDS-Plus)	5035048013687	€ 37,02
DT6751-QZ	300 mm (SDS-Plus)	5035048013694	€ 47,60
DT6753-QZ	120 mm (punta pilota)	5035048013717	€ 6,16



DT6750-QZ



DT6753-QZ

FRUSTE PER MISCELAZIONE

CARATTERISTICHE

- Ideale per pittura, vernici, colla per carta da parati, gesso.



Codice	Caratteristiche Tecniche D X LT	Codice a Barre	Prezzo listino S/iva
DT4950-QZ	100 x 600 mm	5035048027202	€ 18,52
DT4951-QZ	120 x 600 mm	5035048027219	€ 18,52
FILETTO M14 MASCHIO			
DT4952-QZ	120 x 600 mm	5035048011300	€ 39,30



GAMMA XLR PER PRESTAZIONI SUPERIORI SU CEMENTO E MURATURA



PUNTE SDS-PLUS A TESTA PIENA XLR

- confezione singola in blister



CARATTERISTICHE

- Testa massiccia in carburo fissata con un sistema legante innovativo.
- Geometria a quattro taglienti. • Percentuale di carburo 2 volte superiore alle SDS-Plus standard. • Spirale a 4 canali per una rapida rimozione del materiale.

APPLICAZIONE

- Studiata per durare a lungo in applicazioni di foratura su cemento armato, pietra, mattoni.

Codice	Caratteristiche Tecniche D X LT X LU	Codice a Barre	Prezzo listino S/iva
DT8907-QZ	5 x 110 x 50 mm	5035048077689	€ 7,80
DT8908-QZ	5 x 160 x 100 mm	5035048077696	€ 8,44
DT8909-QZ	5 x 210 x 150 mm	5035048077702	€ 8,64
DT8910-QZ	5.5 x 110 x 50 mm	5035048077719	€ 8,64
DT8911-QZ	5.5 x 160 x 100 mm	5035048077726	€ 8,84
DT8912-QZ	6 x 110 x 50 mm	5035048077733	€ 8,02
DT8913-QZ	6 x 160 x 100 mm	5035048077740	€ 8,44
DT8914-QZ	6 x 210 x 150 mm	5035048077757	€ 9,28
DT8915-QZ	6 x 260 x 200 mm	5035048077764	€ 10,20
DT8916-QZ	6.5 x 160 x 100 mm	5035048077771	€ 8,64
DT8917-QZ	6.5 x 210 x 150 mm	5035048077788	€ 9,16
DT8918-QZ	6.5 x 260 x 200 mm	5035048077795	€ 11,76
DT8919-QZ	6.5 x 310 x 250 mm	5035048077801	€ 12,50
DT8920-QZ	7 x 160 x 100 mm	5035048077818	€ 9,58
DT8921-QZ	7 x 210 x 150 mm	5035048077825	€ 9,88
DT8922-QZ	8 x 110 x 50 mm	5035048077832	€ 10,00
DT8923-QZ	8 x 160 x 100 mm	5035048077849	€ 10,20
DT8924-QZ	8 x 210 x 150 mm	5035048077856	€ 10,62

Codice	Caratteristiche Tecniche D X LT X LU	Codice a Barre	Prezzo listino S/iva
DT8925-QZ	8 x 260 x 200 mm	5035048077863	€ 12,18
DT8926-QZ	8 x 310 x 250 mm	5035048077870	€ 20,08
DT8927-QZ	8 x 460 x 400 mm	5035048077887	€ 33,36
DT8928-QZ	10 x 160 x 100 mm	5035048077894	€ 11,24
DT8929-QZ	10 x 210 x 150 mm	5035048077900	€ 12,48
DT8930-QZ	10 x 260 x 200 mm	5035048077917	€ 15,20
DT8931-QZ	10 x 310 x 250 mm	5035048077924	€ 21,12
DT8932-QZ	10 x 460 x 400 mm	5035048077931	€ 33,36
DT8933-QZ	12 x 160 x 100 mm	5035048077948	€ 12,80
DT8934-QZ	12 x 200 x 150 mm	5035048077955	€ 15,10
DT8935-QZ	12 x 260 x 200 mm	5035048077962	€ 17,78
DT8936-QZ	12 x 310 x 250 mm	5035048077979	€ 27,24
DT8937-QZ	12 x 460 x 400 mm	5035048077986	€ 40,54
DT8938-QZ	14 x 160 x 100 mm	5035048077993	€ 19,54
DT8939-QZ	14 x 200 x 150 mm	5035048078006	€ 21,12
DT8940-QZ	14 x 260 x 200 mm	5035048078013	€ 23,80
DT8941-QZ	14 x 310 x 250 mm	5035048078020	€ 27,04
DT8942-QZ	14 x 460 x 400 mm	5035048078037	€ 41,06

PUNTE SDS-PLUS A TESTA PIENA XLR

- confezione multipla 10 pezzi

Codice	Caratteristiche Tecniche D X LT X LU	Codice a Barre	Prezzo listino S/iva
DT8950-QZ	5 x 110 x 50 mm	5035048078105	€ 66,40
DT8951-QZ	5 x 160 x 100 mm	5035048078112	€ 75,34
DT8955-QZ	6 x 110 x 50 mm	5035048078150	€ 68,68
DT8956-QZ	6 x 160 x 100 mm	5035048078167	€ 76,48
DT8957-QZ	6 x 210 x 150 mm	5035048078174	€ 83,02

Codice	Caratteristiche Tecniche D X LT X LU	Codice a Barre	Prezzo listino S/iva
DT8965-QZ	8 x 160 x 100 mm	5035048078259	€ 95,28
DT8966-QZ	8 x 210 x 150 mm	5035048078266	€ 100,80
DT8967-QZ	10 x 160 x 100 mm	5035048078273	€ 100,80
DT8968-QZ	10 x 210 x 150 mm	5035048078280	€ 111,90
DT8969-QZ	10 x 260 x 200 mm	5035048078297	€ 138,38
DT8971-QZ	12 x 160 x 100 mm	5035048078310	€ 120,74
DT8972-QZ	12 x 200 x 150 mm	5035048078327	€ 132,80

PUNTE SDS-MAX XLR

Confezione singola in blister

CARATTERISTICHE

• Design 4 taglienti rinnovato e geometria della testa più aperta per una maggiore espulsione della polvere. • Spirale di scarico 4 canali. • Elica allungata per lasciare il massimo spazio per rimuovere il materiale.

DESCRIZIONE

• Da utilizzare con martelli SDS-Max su cemento e muratura.

Codice	Caratteristiche tecniche D x LT	Codice a Barre	Prezzo listino S/iva (PREZZO PER UNITÀ)
DT60809-QZ	16x340mm SDS-Max XLR	5035048096734	€ 68,58
DT60810-QZ	16x540mm SDS-Max XLR	5035048096741	€ 78,54
DT60812-QZ	18x540mm SDS-Max XLR	5035048096765	€ 87,34
DT60811-QZ	18x340mm SDS-Max XLR	5035048096758	€ 69,96
DT60817-QZ	20x540mm SDS-Max XLR	5035048096819	€ 81,72
DT60816-QZ	20x340mm SDS-Max XLR	5035048096802	€ 73,36
DT60818-QZ	20x920mm SDS-Max XLR	5035048096826	€ 118,38
DT60820-QZ	22x540mm SDS-Max XLR	5035048096840	€ 83,64
DT60819-QZ	22x340mm SDS-Max XLR	5035048096833	€ 76,42
DT60821-QZ	22x920mm SDS-Max XLR	5035048096857	€ 140,10
DT60823-QZ	24x540mm SDS-Max XLR	5035048096871	€ 95,82
DT60822-QZ	24x340mm SDS-Max XLR	5035048096864	€ 83,96
DT60825-QZ	25x540mm SDS-Max XLR	5035048096895	€ 98,78
DT60826-QZ	25x920mm SDS-Max XLR	5035048096901	€ 140,74
DT60824-QZ	25x340mm SDS-Max XLR	5035048096888	€ 83,96
DT60828-QZ	26x540mm SDS-Max XLR	5035048096925	€ 106,74



Codice	Caratteristiche tecniche D x LT	Codice a Barre	Prezzo listino S/iva (PREZZO PER UNITÀ)
DT60827-QZ	26x340mm SDS-Max XLR	5035048096918	€ 91,78
DT60830-QZ	28x570mm SDS-Max XLR	5035048096949	€ 111,82
DT60829-QZ	28x380mm SDS-Max XLR	5035048096932	€ 100,38
DT60831-QZ	28x670mm SDS-Max XLR	5035048096956	€ 163,40
DT60832-QZ	30x380mm SDS-Max XLR	5035048096963	€ 110,32
DT60833-QZ	30x570mm SDS-Max XLR	5035048096970	€ 119,24
DT60835-QZ	32x570mm SDS-Max XLR	5035048096994	€ 128,98
DT60836-QZ	32x920mm SDS-Max XLR	5035048097007	€ 190,14
DT60834-QZ	32x380mm SDS-Max XLR	5035048096987	€ 121,04
DT60838-QZ	35x570mm SDS-Max XLR	5035048097021	€ 145,72
DT60839-QZ	35x670mm SDS-Max XLR	5035048097038	€ 188,32
DT60837-QZ	35x380mm SDS-Max XLR	5035048097014	€ 134,18
DT60842-QZ	38x570mm SDS-Max XLR	5035048097069	€ 167,44
DT60845-QZ	40x570mm SDS-Max XLR	5035048097090	€ 207,42
DT60846-QZ	40x920mm SDS-Max XLR	5035048097106	€ 275,10
DT60844-QZ	40x380mm SDS-Max XLR	5035048097083	€ 193,42
DT60847-QZ	42x570mm SDS-Max XLR	5035048097113	€ 253,30



Codice	Caratteristiche tecniche D x LT	Forma	Codice a Barre	Prezzo listino S/iva (PREZZO PER UNITÀ)
DT6978-QZ	SDS-Plus 250mm XLR	A punta	5035048083581	€ 23,00
DT6979-QZ	SDS-Plus 250x20mm XLR	Piatto	5035048083598	€ 24,00
DT6984-QZ	SDS-Plus 200x40mm XLR	A spatola	5035048083604	€ 25,00
DT6888-QZ	SDS-Max 300mm XLR	A punta	5035048082393	€ 27,00
DT6889-QZ	SDS-Max 400mm XLR	A punta	5035048082409	€ 28,50
DT6811-QZ	SDS-Max 300x25mm XLR	Piatto	5035048082423	€ 27,00
DT6812-QZ	SDS-Max 400x25mm XLR	Piatto	5035048082430	€ 28,50
DT6818-QZ	SDS-Max 360x50mm XLR	Spatola	5035048082447	€ 46,00
DT6953-QZ	Hex 19mm 400mm XLR	A punta	5035048082461	€ 38,00
DT6958-QZ	Hex 19mm 400x25mm XLR	Piatto	5035048082485	€ 39,00

SCALPELLI XLR

Confezione singola in blister

CARATTERISTICHE

• Geometria della punta ottimizzata per mantenere costante l'affilatura e la capacità produttiva. • Testa realizzata con acciaio più duro per resistere all'usura e demolire in velocità. • Corpo realizzato con un acciaio più morbido per resistere ai contraccolpi e ridurre al minimo le rotture.

DESCRIZIONE

• Per uso con tassellatori SDS-Plus, martelli SDS-Max ed esagonali 19mm.



XLR piatto



XLR a punta



XLR spatola

SISTEMA SDS-MAX

• confezione singola in blister

**CARATTERISTICHE**

• Spirale di scarico a 4 canali: massimizza la velocità di foratura e favorisce lo scarico del materiale. • Geometria della testa aperta permette una più rapida espulsione della polvere. • Punta a 4 taglienti: riduce al minimo le vibrazioni.

APPLICAZIONE

• Per uso con martelli SDS-Max. • Ideali per fissaggi, ancoraggi e lavori generici di foratura sul cemento e muratura.

Codice	Caratteristiche Tecniche D X LT (mm) - N°TAGLIENTI	Codice a Barre	Prezzo listino S/Iva
DT9400-QZ	12 x 340 2 taglienti	5035048059678	€ 50,14
DT9401-QZ	12 x 540 2 taglienti	5035048059685	€ 59,16
DT9405-QZ	14 x 340 2 taglienti	5035048059722	€ 56,08
DT9406-QZ	14 x 540 2 taglienti	5035048059739	€ 64,24
DT9407-QZ	15 x 340 2 taglienti	5035048059746	€ 58,42
DT9409-QZ	16 x 340 4 taglienti	5035048049760	€ 58,10
DT9410-QZ	16 x 540 4 taglienti	5035048059777	€ 66,58
DT9411-QZ	18 x 340 4 taglienti	5035048059784	€ 59,26
DT9412-QZ	18 x 540 4 taglienti	5035048059791	€ 74,08
DT9415-QZ	19 x 670 4 taglienti	5035048059821	€ 91,16
DT9416-QZ	20 x 340 4 taglienti	5035048059838	€ 62,12
DT9417-QZ	20 x 540 4 taglienti	5035048059845	€ 69,32
DT9418-QZ	20 x 920 4 taglienti	5035048059852	€ 100,38
DT9419-QZ	22 x 340 4 taglienti	5035048059869	€ 64,66
DT9420-QZ	22 x 540 4 taglienti	5035048059876	€ 70,92
DT9421-QZ	22 x 920 4 taglienti	5035048059883	€ 118,80
DT9422-QZ	24 x 340 4 taglienti	5035048059890	€ 71,24
DT9423-QZ	24 x 540 4 taglienti	5035048059906	€ 81,18
DT9424-QZ	25 x 340 4 taglienti	5035048059913	€ 71,24
DT9425-QZ	25 x 540 4 taglienti	5035048059920	€ 83,74
DT9426-QZ	25 x 920 4 taglienti	5035048059937	€ 119,34

Codice	Caratteristiche Tecniche D X LT (mm) - N°TAGLIENTI	Codice a Barre	Prezzo listino S/Iva
DT9427-QZ	26 x 340 4 taglienti	5035048059944	€ 77,82
DT9428-QZ	26 x 540 4 taglienti	5035048059951	€ 90,52
DT9429-QZ	28 x 380 4 taglienti	5035048059968	€ 85,12
DT9430-QZ	28 x 570 4 taglienti	5035048059975	€ 94,76
DT9431-QZ	28 x 670 4 taglienti	5035048059982	€ 138,62
DT9433-QZ	30 x 570 4 taglienti	5035048060001	€ 101,00
DT9434-QZ	32 x 380 4 taglienti	5035048060018	€ 102,60
DT9435-QZ	32 x 570 4 taglienti	5035048060025	€ 109,26
DT9436-QZ	32 x 920 4 taglienti	5035048060032	€ 161,18
DT9438-QZ	35 x 570 4 taglienti	5035048060056	€ 123,46
DT9439-QZ	35 x 670 4 taglienti	5035048060063	€ 159,62
DT9440-QZ	36 x 570 4 taglienti	5035048060070	€ 133,84
DT9441-QZ	38 x 380 4 taglienti	5035048060087	€ 134,18
DT9442-QZ	38 x 570 4 taglienti	5035048060094	€ 145,62
DT9443-QZ	38 x 670 4 taglienti	5035048060100	€ 162,60
DT9445-QZ	40 x 570 4 taglienti	5035048060124	€ 175,84
DT9446-QZ	40 x 920 4 taglienti	5035048060131	€ 233,14
DT9447-QZ	42 x 570 4 taglienti	5035048060148	€ 220,66
DT9448-QZ	45 x 570 4 taglienti	5035048060155	€ 262,18
DT9449-QZ	50 x 570 4 taglienti	5035048060162	€ 302,76
DT9450-QZ	52 x 570 4 taglienti	5035048060179	€ 330,62



SCALPELLI SDS-MAX

SCALPELLI SDS-MAX STANDARD



- confezione singola in blister

CARATTERISTICHE

- Lavorati con uno speciale trattamento in superficie per garantire una lunga durata dello scalpello.

Codice	Caratteristiche Tecniche LA X LU	Forma	Codice a Barre	Prezzo listino S/iva
DT6820-QZ	280 mm	a punta	5011402378067	€ 15,00
DT6821-QZ	400 mm	a punta	5011402378104	€ 17,80
DT8087-QZ	600 mm	a punta	5035048061411	€ 28,00
DT6822-QZ	25 x 280 mm	piatto	5011402378074	€ 15,00
DT6823-QZ	25 x 400 mm	piatto	5011402378111	€ 17,80
DT8088-QZ	25 x 600 mm	piatto	5035048061428	€ 28,00
DT6824-QZ	50 x 360 mm	a spatola	5011402378128	€ 34,50
DT6825-QZ	80 x 300 mm	a spatola	5011402378081	€ 36,00
DT6826-QZ	26 x 300 mm	sgorbata	5011402378098	€ 39,00
DT6833-QZ	35 x 380 mm	per scanalature con alette	5035048034224	€ 82,00
DT8090-QZ	110 x 400 mm	a vanghetta	5035048034514	€ 83,00
DT8091-QZ	90 x 400 mm	per asfalto	5035048034521	€ 75,00
DT9000-QZ	400 mm	punta + piatto	5035048095935	€ 25,00



SCALPELLI AD ATTACCO ESAGONALE

- confezione singola in blister



CARATTERISTICHE

- Attacco 19 mm da utilizzare con D25941K. • Per scrostature e scalpellature pesanti, demolizioni in calcestruzzo, pietra, rimozioni di piastrelle.

CARATTERISTICHE

- Attacco 28 mm da utilizzare con D25980K. • Demolizioni pesanti di cemento armato, asfalto, pietra. • Posa di picchetti e costipatura.

Codice	Caratteristiche Tecniche LA X LU	Forma	Codice a Barre	Prezzo listino S/iva
DT6940-QZ	400 mm	a punta	5035048025031	€ 17,70
DT6941-QZ	600 mm	a punta	5035048025048	€ 24,50
DT6942-QZ	25 x 400 mm	piatto	5035048025055	€ 18,00
DT6943-QZ	25 x 600 mm	piatto	5035048025062	€ 23,00
DT6944-QZ	60 x 300 mm	a spatola	5035048025079	€ 34,00
DT6945-QZ	60 x 450 mm	a spatola	5035048025086	€ 38,00

Codice	Caratteristiche Tecniche LA X LU	Forma	Codice a Barre	Prezzo listino S/iva
DT6927-QZ	500 mm	a punta	5035048070505	€ 46,50
DT6928-QZ	500 x 125 mm	a vanga	5035048070512	€ 110,00
DT6929-QZ	500 x 36 mm	piatto	5035048070529	€ 46,00
DT6932-QZ	500 x 76 mm	a spatola	5035048070536	€ 63,50
DT6934-QZ	500 x 110 mm	per taglio asfalto	5035048070550	€ 150,00

CARATTERISTICHE

- Attacco 30 mm da utilizzare con D25961K. • Demolizioni pesanti di cemento armato, asfalto, pietra

Codice	Caratteristiche Tecniche LA X LU	Forma	Codice a Barre	Prezzo listino S/iva
DT6808-QZ	410 mm	A punta	5035048083246	€ 50,00
DT6809-QZ	410 mm	Piatto	5035048083253	€ 50,00



CORONE PER MARTELLI SDS-MAX COMPONIBILI

Codice	Caratteristiche Tecniche	Codice a Barre	Prezzo listino S/iva
DT6761-QZ	50 x 107 mm	5035048013731	€ 109,62
DT6762-QZ	68 x 107 mm	5035048013748	€ 121,78
DT6763-QZ	80 x 107 mm	5035048013755	€ 163,84
DT6764-QZ	90 x 107 mm	5035048013762	€ 169,88
DT6765-QZ	100 x 107 mm	5035048013779	€ 213,30
DT6766-QZ	125 x 107 mm	5035048013786	€ 273,24



CARATTERISTICHE

- Ampia gamma di corone SDS-Max, realizzate con altissima qualità sia dei taglienti che dell'acciaio, massima flessibilità grazie al nuovo sistema filettato.

APPLICAZIONE

- Le corone DeWALT con attacco SDS-Max sono ideali per l'uso con i martelli elettro-pneumatici da 5 a 10 Kg per realizzare fori passanti di grandi dimensioni.



DT6770-QZ



DT6772-QZ



DT6773-QZ

ADATTATORI SDS-MAX PER CORONE PER MARTELLO

Codice	Caratteristiche Tecniche LU	Codice a Barre	Prezzo listino S/iva
DT6770-QZ	180 mm (SDS-Max)	5035048013793	€ 76,06
DT6771-QZ	400 mm (SDS-Max)	5035048013809	€ 95,38
DT6772-QZ	155 mm (punta pilota)	5035048013816	€ 30,16
DT6773-QZ	280 mm (estensione)	5035048013823	€ 125,50

PUNTE A FIORETTO PER MARTELLI SDS-MAX

Codice	Caratteristiche Tecniche	Codice a Barre	Prezzo listino S/iva
DT6790-QZ	55 x 550 mm	5035048013861	€ 450,00
DT6791-QZ	65 x 550 mm	5035048013878	€ 450,00
DT6792-QZ	80 x 550 mm	5035048013885	€ 490,00



CARATTERISTICHE

- Gamma di punte a fioretto con attacco SDS-Max, realizzate con altissima qualità sia dei taglienti che dell'acciaio.
- Grazie alla spirale si ha lo scarico del materiale, quindi la possibilità di effettuare fori continui.

APPLICAZIONE

- Le punte a fioretto DeWALT con attacco SDS-Max sono state studiate per le applicazioni più impegnative e gravose sono ideali per l'uso con i martelli elettro-pneumatici da 5 a 10 Kg per realizzare fori passanti di grandi dimensioni.

PUNTE CON ASPIRAZIONE INTEGRATA

CARATTERISTICHE

- Foratura estremamente veloce con estrazione della polvere.
- Ambiente di lavoro pulito e sicuro.
- Testa della punta forata e connettore per aspiratore integrato.

APPLICAZIONE

- Ideali per installazione di ferri di ripresa, forature in verticale, fori con utilizzo di resine



Codice	Caratteristiche Tecniche	Codice a Barre	Prezzo listino S/iva
PUNTE SDS MAX			
DT60230-QZ	Punta Ø16mm - LU 400 / LT 600mm	5035048545089	€ 200,00
DT60231-QZ	Punta Ø18mm - LU 400 / LT 600mm	5035048545119	€ 205,00
DT60232-QZ	Punta Ø20 mm - LU 400 / LT 600mm	5035048545126	€ 215,00
DT60233-QZ	Punta Ø24mm - LU 400 / LT 600mm	5035048545140	€ 225,00
DT60234-QZ	Punta Ø28mm - LU 400 / LT 600mm	5035048545157	€ 295,00
DT60235-QZ	Punta Ø32mm - LU 400 / LT 600mm	5035048545164	€ 305,00











DT60232-QZ

Codice	Caratteristiche Tecniche	Codice a Barre	Prezzo listino S/iva
PUNTE SDS PLUS			
DT60340-QZ	Punta Ø12mm - LU 200 / LT 320mm	5035048545171	€ 88,00
DT60341-QZ	Punta Ø14mm - LU 250 / LT 370mm	5035048545188	€ 98,00
DT60342-QZ	Punta Ø16mm - LU 250 / LT 370mm	5035048545201	€ 100,00
DT60343-QZ	Punta Ø18mm - LU 250 / LT 370mm	5035048545218	€ 105,00



DT60343-QZ

	CODICE	CODICE A BARRE	CARATTERISTICHE TECNICHE • CAPACITÀ E ATTACCO	DESCRIZIONE	PREZZO AL PUBBLICO S/IVA
MANDRINI					
CREMAGLIERA					
	DT7012-QZ	5011402371389	1.5-13 mm 1/2 x 20UNF	Mandrino professionale da 13 mm. Corpo leggero, massima durata. Ideale per trapani a percussione.	€ 20,90
AUTOSERRANTI					
	DT7040-QZ	5035048060209	1.5-10 mm 3/8 x 16UNF	Mandrino professionale da 10 mm. 2 ghiere in plastica per un'elevata tenuta dell'utensile. Rapida sostituzione senza chiave.	€ 25,36
	DT7002-QZ	5011402371365	1.5-13 mm 1/2 x 20UNF	Mandrino professionale da 13 mm. 2 ghiere in plastica per un'elevata tenuta dell'utensile. Rapida sostituzione senza chiave.	€ 18,30
	DT7044-QZ	5035048060247	1.5-13 mm 1/2 x 20UNF	Mandrino professionale da 13 mm. 2 ghiere in metallo. Griffe con riporti in metallo duro.	€ 50,00
	DT7046-QZ	5035048060261	1.5-13 mm 1/2 x 20UNF	Mandrino professionale da 13 mm. 1 ghiera in metallo. Griffe con riporti in metallo duro.	€ 51,44
	DT7025-QZ	5035048061718	1.5-13 mm 1/2 x 20UNF	Mandrino professionale da 13 mm. 2 ghiere in metallo e plastica. Griffe con riporti in metallo duro.	€ 39,08
SPECIALI					
	DT7005-QZ	5035048060278	1.5-13 mm 1/2 x 20UNF	Mandrino professionale da 13 mm. Mandrino a crema gliera. Dotato di adattatore SDS.	€ 35,04
	DT7017-QZ	5035048061695	1.5 x 13 mm	Mandrino ad attacco rapido. 2 ghiere in plastica.	€ 42,10

ADATTATORI PER MANDRINO

Codice	Caratteristiche Tecniche	Codice a Barre	Prezzo listino S/iva
DT6830-QZ	adattatore da SDS-Max a SDS-Plus	5011402378135	€ 97,16
DT7021-QZ	chiave per mandrino 10 e 13 mm	5011402371396	€ 5,52
DT7030-QZ	SDS-Plus 1/2" x 20UNF adattatore mandrino	5011402371419	€ 4,70



DT6830-QZ



DT7030-QZ

CARATTERISTICHE

- Gamma di adattatori DeWALT realizzati con altissima qualità dell'acciaio.

APPLICAZIONE

- Gli adattatori permettono di convertire un attacco in quello originario del tuo martello per un'ottimizzazione di trasmissione della forza.

PUNTE EXTREME 2 PER METALLO

CARATTERISTICHE

• Punta ad elica per utensili a filo e a batteria. • Fori più puliti, precisi e senza sbavature grazie ai taglienti laterali. • Corpo scanalato al fine di ridurre le rotture in maniera significativa. • Codolo anti-slittamento con 3 scanalature per eliminare gli slittamenti nel mandrino.

APPLICAZIONE

• Adatte per forature su acciaio legato e non legato. • Adatte per foratura su lamiere o materiali sottili dove sono richiesti fori senza sbavature. • Ideali per utensili a filo o batteria fino a 900 N/mm².

Punta di centraggio disponibile dal diametro 4.8 mm in su.



• confezione singola in blister

Codice	Caratteristiche Tecniche D X LT X LU	Confezione	Codice a Barre	Prezzo listino S/iva
DT5034-QZ	1 x 34 x 12 mm	2	5035048034767	€ 2,84
DT5035-QZ	1.5 x 40 x 18 mm	2	5035048034774	€ 3,04
DT5036-QZ	2 x 49 x 24 mm	2	5035048034781	€ 3,04
DT5037-QZ	2.5 x 57 x 30 mm	2	5035048034798	€ 2,72
DT5038-QZ	3 x 61 x 33 mm	2	5035048034804	€ 2,84
DT5039-QZ	3.2 x 65 x 36 mm	2	5035048034811	€ 4,02
DT5040-QZ	3.3 x 65 x 36 mm	2	5035048034828	€ 4,02
DT5041-QZ	3.5 x 70 x 39 mm	2	5035048034835	€ 4,24
DT5042-QZ	4 x 75 x 43 mm	2	5035048034842	€ 4,36
DT5063-QZ	4.1 x 75 x 43 mm	1	5035048052648	€ 3,28
DT5043-QZ	4.2 x 75 x 43 mm	1	5035048034859	€ 2,72
DT5044-QZ	4.5 x 80 x 46 mm	1	5035048034866	€ 2,84
DT5045-QZ	4.8 x 86 x 46 mm	1	5035048034873	€ 3,38
DT5046-QZ	5 x 86 x 46 mm	1	5035048034880	€ 3,38
DT5064-QZ	5.1 x 86 x 46 mm	1	5035048052655	€ 3,70
DT5065-QZ	5.2 x 86 x 46 mm	1	5035048052662	€ 3,82
DT5066-QZ	5.4 x 93 x 52 mm	1	5035048052679	€ 3,82
DT5047-QZ	5.5 x 93 x 57 mm	1	5035048034897	€ 3,48
DT5048-QZ	6 x 93 x 57 mm	1	5035048034903	€ 3,58
DT5049-QZ	6.5 x 101 x 58 mm	1	5035048034910	€ 3,82
DT5067-QZ	6.8 x 109 x 66 mm	1	5035048052686	€ 4,66
DT5050-QZ	7 x 109 x 66 mm	1	5035048034927	€ 4,36
DT5051-QZ	7.5 x 109 x 66 mm	1	5035048034934	€ 4,56
DT5052-QZ	8 x 117 x 72 mm	1	5035048034941	€ 5,00
DT5053-QZ	8.5 x 117 x 72 mm	1	5035048034958	€ 5,44
DT5054-QZ	9 x 125 x 78 mm	1	5035048034965	€ 5,96
DT5055-QZ	9.5 x 125 x 78 mm	1	5035048034972	€ 6,42
DT5056-QZ	10 x 133 x 84 mm	1	5035048034989	€ 7,14
DT5057-QZ	10.5 x 133 x 84 mm	1	5035048034996	€ 7,70
DT5058-QZ	11 x 142 x 91 mm	1	5035048052006	€ 8,34
DT5059-QZ	11.5 x 142 x 91 mm	1	5035048052013	€ 8,78
DT5060-QZ	12 x 151 x 98 mm	1	5035048052020	€ 9,66
DT5061-QZ	12.5 x 151 x 98 mm	1	5035048052037	€ 9,86
DT5062-QZ	13 x 151 x 98 mm	1	5035048052044	€ 10,40

• confezione multipla (10 punte)

Codice	Caratteristiche Tecniche D X LT X LU	Codice a Barre	Prezzo al pubblico S/iva
DT5535-QZ	1 x 34 x 12 mm	5035048052051	€ 9,66
DT5536-QZ	1.5 x 40 x 18 mm	5035048052068	€ 9,76
DT5537-QZ	2 x 49 x 24 mm	5035048052075	€ 9,96
DT5538-QZ	2.5 x 57 x 30 mm	5035048052082	€ 10,62
DT5539-QZ	3 x 61 x 33 mm	5035048052099	€ 11,36
DT5540-QZ	3.2 x 65 x 36 mm	5035048052105	€ 17,20
DT5541-QZ	3.3 x 65 x 36 mm	5035048052112	€ 17,20
DT5542-QZ	3.5 x 70 x 39 mm	5035048052129	€ 17,86
DT5543-QZ	4 x 75 x 43 mm	5035048052136	€ 18,50
DT5566-QZ	4.1 x 75 x 43 mm	5035048052709	€ 21,96
DT5544-QZ	4.2 x 75 x 43 mm	5035048052143	€ 18,94
DT5545-QZ	4.5 x 80 x 46 mm	5035048052150	€ 19,36
DT5546-QZ	4.8 x 86 x 46 mm	5035048052167	€ 23,36
DT5547-QZ	5 x 86 x 46 mm	5035048052174	€ 23,58
DT5567-QZ	5.1 x 86 x 46 mm	5035048052716	€ 27,36
DT5568-QZ	5.2 x 86 x 46 mm	5035048052723	€ 28,98
DT5548-QZ	5.5 x 93 x 57 mm	5035048052181	€ 25,20
DT5549-QZ	6 x 93 x 57 mm	5035048052198	€ 26,50
DT5550-QZ	6.5 x 101 x 58 mm	5035048052204	€ 28,54
DT5551-QZ	7 x 109 x 66 mm	5035048052211	€ 33,20
DT5552-QZ	7.5 x 109 x 66 mm	5035048052228	€ 35,68
DT5553-QZ	8 x 117 x 72 mm	5035048052235	€ 38,72
DT5554-QZ	8.5 x 117 x 72 mm	5035048052242	€ 43,90
DT5555-QZ	9 x 125 x 78 mm	5035048052259	€ 47,56
DT5556-QZ	9.5 x 125 x 78 mm	5035048052266	€ 52,52
DT5557-QZ	10 x 133 x 84 mm	5035048052273	€ 61,40
DT5558-QZ	10.5 x 133 x 84 mm	5035048052280	€ 67,00
DT5559-QZ	11 x 142 x 91 mm	5035048052297	€ 72,84
DT5560-QZ	11.5 x 142 x 91 mm	5035048052303	€ 76,62
DT5561-QZ	12 x 151 x 98 mm	5035048052310	€ 84,10
DT5562-QZ	12.5 x 151 x 98 mm	5035048052327	€ 88,20
DT5563-QZ	13 x 151 x 98 mm	5035048052334	€ 93,38

PUNTE HSS-CO EXTREME AL COBALTO

CARATTERISTICHE

• Prestazioni professionali sia con utensili a filo che a batteria. • Corpo scanalato e speciale punta di centraggio per fori più precisi e senza sbavature. • Codolo anti-slittamento con 3 scanalature. • Durata superiore a tutte le altre punte sul mercato e massima rapidità di foratura. • Rivestimento al cobalto 8%.

APPLICAZIONE

• Per prestazioni eccezionali in foratura sull'acciaio INOX e materiali non ferrosi. • Resistenza garantita fino a 1100N/mm². • Adatto su lamiere dove è richiesta precisione e su tubi senza alcun problema.

EXTREME INDUSTRIAL
COBALTO



• confezione singola in blister

Codice	Caratteristiche Tecniche D X LT X LU	Confezione	Codice a Barre	Prezzo listino S/Iva
DT4958-QZ	1 x 34 x 12 mm	2	5035048535073	€ 3,24
DT4959-QZ	1.5 x 40 x 18 mm	2	5035048535080	€ 3,34
DT4900-QZ	2 x 49 x 24 mm	2	5035048094648	€ 3,44
DT4901-QZ	2.5 x 57 x 30 mm	2	5035048094655	€ 3,68
DT4902-QZ	3 x 61 x 33 mm	2	5035048094662	€ 4,32
DT4960-QZ	3.3 x 65 x 36 mm	2	5035048535110	€ 4,62
DT4903-QZ	3.5 x 70 x 39 mm	2	5035048094679	€ 4,94
DT4904-QZ	4 x 75 x 43 mm	2	5035048094686	€ 5,28
DT4961-QZ	4.2 x 75 x 43 mm	1	5035048053127	€ 5,28
DT4905-QZ	4.5 x 80 x 47 mm	1	5035048094693	€ 5,28
DT4906-QZ	5 x 86 x 52 mm	1	5035048094709	€ 5,90
DT4907-QZ	5.5 x 93 x 57 mm	1	5035048094716	€ 6,12
DT4908-QZ	6 x 93 x 57 mm	1	5035048094723	€ 6,24
DT4909-QZ	6.5 x 101 x 63 mm	1	5035048094730	€ 6,66
DT4910-QZ	6.8 x 109 x 66 mm	1	5035048095966	€ 6,96
DT4911-QZ	7 x 109 x 69 mm	1	5035048094747	€ 7,22
DT4962-QZ	7.5 x 112 x 72 mm	1	5035048535134	€ 7,74
DT4912-QZ	8 x 117 x 75 mm	1	5035048094754	€ 8,26
DT4963-QZ	8.5 x 117 x 75 mm	1	5035048535141	€ 8,60
DT4913-QZ	9 x 125 x 81 mm	1	5035048094761	€ 9,12
DT4964-QZ	9.5 x 128 x 83 mm	1	5035048535158	€ 9,66
DT4914-QZ	10 x 133 x 87 mm	1	5035048094778	€ 10,30
DT4965-QZ	10.5 x 133 x 87 mm	1	5035048535165	€ 11,04
DT4915-QZ	11 x 142 x 94 mm	1	5035048094785	€ 12,76
DT4966-QZ	11.5 x 145 x 96 mm	1	5035048535172	€ 13,42
DT4916-QZ	12 x 151 x 101 mm	1	5035048094792	€ 15,10
DT4967-QZ	12.5 x 151 x 101 mm	1	5035048535189	€ 15,32
DT4917-QZ	13 x 151 x 101 mm	1	5035048094808	€ 17,48

• confezione multipla (10 punte)

Codice	Caratteristiche Tecniche D X LT X LU	Confezione	Codice a Barre	Prezzo listino S/Iva
DT4918-QZ	2 x 49 x 24 mm	10	5035048534571	€ 13,42
DT4919-QZ	2.5 x 57 x 30 mm	10	5035048534588	€ 14,70
DT4920-QZ	3 x 61 x 33 mm	10	5035048534595	€ 16,94
DT4921-QZ	3.2 x 65 x 36 mm	10	5035048534601	€ 18,86
DT4922-QZ	3.3 x 65 x 36 mm	10	5035048534618	€ 20,14
DT4923-QZ	3.5 x 70 x 39 mm	10	5035048534632	€ 21,20
DT4924-QZ	4 x 75 x 43 mm	10	5035048534649	€ 22,82
DT4925-QZ	4.1 x 75 x 43 mm	10	5035048534656	€ 25,72
DT4926-QZ	4.2 x 75 x 43 mm	10	5035048534670	€ 28,92
DT4927-QZ	4.5 x 80 x 47 mm	10	5035048534687	€ 28,92
DT4928-QZ	4.8 x 86 x 52 mm	10	5035048534694	€ 43,88
DT4929-QZ	5 x 86 x 52 mm	10	5035048534717	€ 46,02
DT4930-QZ	5.1 x 86 x 52 mm	10	5035048534724	€ 46,58
DT4931-QZ	5.2 x 86 x 52 mm	10	5035048534762	€ 46,58
DT4932-QZ	5.5 x 93 x 57 mm	10	5035048534786	€ 47,10
DT4933-QZ	6 x 93 x 57 mm	10	5035048534809	€ 48,16
DT4934-QZ	6.5 x 101 x 63 mm	10	5035048534823	€ 51,40
DT4935-QZ	6.8 x 109 x 66 mm	10	5035048534847	€ 53,52
DT4936-QZ	7 x 109 x 69 mm	10	5035048534861	€ 54,60
DT4937-QZ	7.5 x 112 x 72 mm	10	5035048534878	€ 58,88
DT4938-QZ	8 x 117 x 75 mm	10	5035048534892	€ 64,22
DT4939-QZ	8.5 x 117 x 75 mm	10	5035048534908	€ 66,92
DT4940-QZ	9 x 125 x 81 mm	10	5035048534915	€ 71,72
DT4941-QZ	9.5 x 128 x 83 mm	10	5035048434922	€ 77,06
DT4942-QZ	10 x 133 x 87 mm	10	5035048534939	€ 85,62
DT4943-QZ	10.2 x 133 x 87 mm	10	5035048534946	€ 96,32
DT4944-QZ	10.5 x 133 x 87 mm	5	5035048534960	€ 47,10
DT4945-QZ	11 x 142 x 94 mm	5	5035048534984	€ 54,60
DT4946-QZ	11.5 x 145 x 96 mm	5	5035048534991	€ 56,74
DT4947-QZ	12 x 151 x 101 mm	5	5035048535004	€ 63,16
DT4948-QZ	12.5 x 151 x 101 mm	5	5035048535028	€ 65,28
DT4949-QZ	13 x 151 x 101 mm	5	5035048535042	€ 73,86

PUNTE HSS-G-DIN 338 PER METALLO

CARATTERISTICHE

• Spirale appositamente fresata per forature veloci, lunga durata della punta ed eccellente concentricità. • Realizzate in acciaio speciale HSS DIN338. • Geometria elicoidale tipo N fresata dal pieno. • Strettissima tolleranza del diametro (H8).

APPLICAZIONE

• Ideale per utensili a filo o a batteria, per forare su acciaio, acciaio fuso, legato e non legato, ghisa grigia, ghisa a grafite sferoidale, acciaio sinterizzato, nichel, ottoni, etc. fino a 990 N/mm².



• confezione singola in blister

Codice	Caratteristiche Tecniche D X LT X LU	Confezione	Codice a Barre	Prezzo listino S/iva
DT5201-QZ	1 x 34 x 12 mm	2	5011402373437	€ 2,30
DT5202-QZ	1.5 x 40 x 18 mm	2	5011402373451	€ 2,30
DT5203-QZ	2 x 49 x 24 mm	2	5011402373475	€ 2,30
DT5204-QZ	2.5 x 57 x 30 mm	2	5011402373499	€ 2,42
DT5205-QZ	3 x 61 x 33 mm	2	5011402373512	€ 2,72
DT5208-QZ	3.5 x 70 x 39 mm	2	5011402373574	€ 3,14
DT5209-QZ	4 x 75 x 43 mm	2	5011402373598	€ 3,24
DT5212-QZ	4.5 x 80 x 47 mm	1	5011402373659	€ 2,30
DT5214-QZ	5 x 86 x 52 mm	1	5011402373697	€ 2,42
DT5215-QZ	5.5 x 93 x 57 mm	1	5011402373710	€ 2,92
DT5216-QZ	6 x 93 x 57 mm	1	5011402373734	€ 3,14
DT5217-QZ	6.5 x 101 x 63 mm	1	5011402373758	€ 3,44
DT5218-QZ	7 x 109 x 69 mm	1	5011402373772	€ 3,66
DT5219-QZ	8 x 117 x 75 mm	1	5011402373796	€ 5,12
DT5221-QZ	9 x 125 x 81 mm	1	5011402373833	€ 5,72
DT5222-QZ	10 x 133 x 87 mm	1	5011402373857	€ 7,50
DT5224-QZ	11 x 142 x 94 mm	1	5011402373895	€ 8,74
DT5226-QZ	12 x 151 x 101 mm	1	5011402373932	€ 9,16
DT5227-QZ	13 x 151 x 101 mm	1	5011402373956	€ 10,10

• confezione multipla (10 punte)

Codice	Caratteristiche Tecniche D X LT X LU	Codice a Barre	Prezzo listino S/iva
DT5301-QZ	1 x 34 x 12 mm	5011402383504	€ 6,66
DT5311-QZ	2 x 49 x 24 mm	5011402383603	€ 6,16
DT5316-QZ	2.5 x 57 x 30 mm	5011402383658	€ 7,10
DT5321-QZ	3 x 61 x 33 mm	5011402383702	€ 9,38
DT5323-QZ	3.2 x 65 x 36 mm	5011402383726	€ 9,88
DT5327-QZ	3.5 x 70 x 39 mm	5011402383764	€ 10,92
DT5332-QZ	4 x 75 x 43 mm	5011402383818	€ 12,68
DT5337-QZ	4.5 x 80 x 47 mm	5011402383863	€ 14,46
DT5342-QZ	5 x 86 x 52 mm	5011402383917	€ 15,70
DT5347-QZ	5.5 x 93 x 57 mm	5011402383962	€ 17,78
DT5352-QZ	6 x 93 x 57 mm	5011402384013	€ 19,86
DT5362-QZ	7 x 109 x 69 mm	5011402384112	€ 26,94
DT5372-QZ	8 x 117 x 75 mm	5011402384211	€ 31,40
DT5377-QZ	8.5 x 117 x 75 mm	5011402384266	€ 36,90
DT5382-QZ	9 x 125 x 81 mm	5011402384310	€ 39,92
DT5387-QZ	9.5 x 125 x 81 mm	5011402384365	€ 43,04
DT5392-QZ	10 x 133 x 87 mm	5011402384419	€ 46,14
DT5393-QZ*	10.5 x 133 x 87 mm	5011402384426	€ 46,14
DT5394-QZ*	11 x 142 x 94 mm	5011402384433	€ 46,14
DT5396-QZ*	12 x 151 x 101 mm	5011402384457	€ 47,50

*Confezione 5 pezzi.

PUNTE A GRADINI

CARATTERISTICHE

• Ideali per allargare fori da 6 a 34 mm su metallo, alluminio e PVC.



DT5030-QZ

Codice	Descrizione	Codice a Barre	Prezzo listino S/iva
DT5026-QZ	6 - 12 mm	5035048077276	€ 32,50
DT5027-QZ	8 - 18 mm	5035048077283	€ 32,50
DT5030-QZ	14 - 25 mm	5035048077290	€ 58,50
DT5031-QZ	20 - 34 mm	5035048077306	€ 100,00

SISTEMA COMPLETO “FLIP&DRIVE”

Flip&Drive è un sistema rivoluzionario per la sua praticità e comodità. Grazie a **Flip&Drive** potrai creare svasature e compiere precise avvitature che risulteranno perfette. L'adattatore a sgancio rapido permette di collegare da una parte una punta da svaso e dall'altra un inserto per l'avvitatura; avrai tutto a portata di mano con un semplice gesto.

Codice	Caratteristiche Tecniche	Codice a Barre	Prezzo listino S/Iva
DT7600-XJ	sistema completo N°6 (3 mm)	5035048052402	€ 35,00
DT7601-XJ	sistema completo N°8 (4 mm)	5035048052372	€ 35,00
DT7602-XJ	sistema completo N°10 (5 mm)	5035048052389	€ 35,00
DT7603-XJ	sistema completo N°12 (6 mm)	5035048052396	€ 35,00

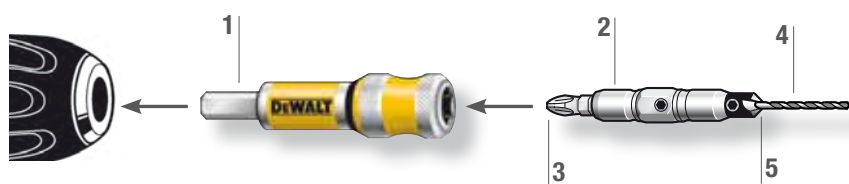

- 1 Adattatore a sgancio rapido.
- 2 Supporto per svasatore e inserto.
- 3 Inserto da avvitatura.
- 4 Punta che crea l'invito nel materiale.
- 5 Svasatore.

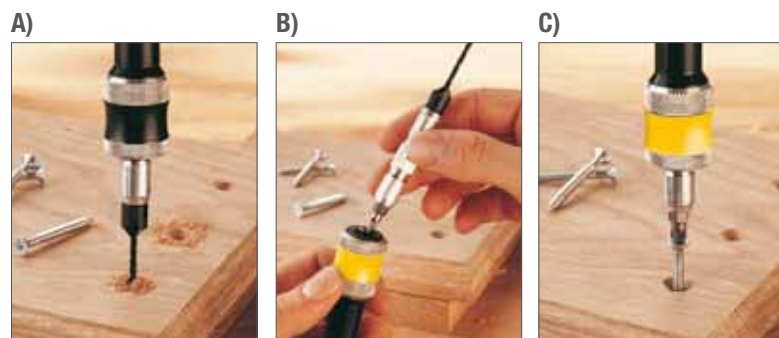

- A) FORATURA DI INVITO E SVASATURA IN UN SEMPLICE GESTO
- B) VELOCISSIMO CAMBIO DI MODALITÀ
- C) AVVITATURA RAPIDA, PRECISA E SOPRATTUTTO "A FILO"

PUNTE PER PRE FORO

Codice	Descrizione	Confezione	Codice a Barre	Prezzo listino S/Iva
DT7604-XJ	punta pilota e fresa per svaso N° 6	1	5035048052402	€ 4,70
DT7605-XJ	punta pilota e fresa per svaso N° 8	1	5035048052419	€ 4,70
DT7606-XJ	punta pilota e fresa per svaso N° 10	1	5035048031759	€ 4,70
DT7607-XJ	punta pilota e fresa per svaso N° 12	1	5035048052402	€ 4,70



Codice	Descrizione	Confezione	Codice a Barre	Prezzo listino S/Iva
DT7608-XJ	punta pilota N°6	3	5035048031773	€ 4,50
DT7609-XJ	punta pilota N°8	3	5035048031780	€ 4,50
DT7610-XJ	punta pilota N°10	3	5035048031797	€ 4,50

FORATURA NEL LEGNO

PUNTE PER LEGNO IN ACCIAIO CROMO-VANADIO

- confezione singola in blister



CARATTERISTICHE

- Realizzate in acciaio addizionato con cromo-vanadio. • Punta di centraggio e taglienti laterali per fori puliti e accurati. • Per diametri superiori agli 11.1 mm, l'attacco è ridotto a 9.5 mm.

APPLICAZIONE

- Ideale per fori su cartoni in fibra compressa, compensato, truciolare e tutti i legni duri e morbidi. • Usate soprattutto per applicazioni di fissaggio ed avvitatura nel legno.

Codice	Caratteristiche Tecniche D x LT x LU	Codice a Barre	Prezzo listino S/iva
DT4503-QZ	3 x 70 x 46 mm	5011402385553	€ 1,48
DT4504-QZ	4 x 80 x 52 mm	5011402385560	€ 1,48
DT4505-QZ	5 x 90 x 60 mm	5011402385577	€ 1,58
DT4506-QZ	6 x 100 x 66 mm	5011402385584	€ 1,68
DT4507-QZ	7 x 110 x 72 mm	5011402385591	€ 1,78
DT4508-QZ	8 x 120 x 80 mm	5011402385607	€ 1,88
DT4509-QZ	9 x 130 x 84 mm	5011402385614	€ 2,10
DT4510-QZ	10 x 133 x 90 mm	5011402385621	€ 2,30
DT4511-QZ	11 x 150 x 100 mm	5011402385638	€ 3,24
DT4512-QZ	12 x 155 x 102 mm	5011402385645	€ 3,44
DT4514-QZ	14 x 160 x 107 mm	5011402385669	€ 3,66
DT4516-QZ	16 x 165 x 112 mm	5011402385683	€ 4,28
DT4518-QZ	18 x 200 x 130 mm	5011402385690	€ 5,32
DT4520-QZ	20 x 200 x 130 mm	5011402385706	€ 7,10

PUNTE PER LEGNO A BANDIERA

- confezione singola in blister



CARATTERISTICHE

- Punta di centraggio per un'elevata precisione del posizionamento del foro. • Taglienti ausiliari per una maggior durata della punta ed una velocità doppia rispetto alle punte standard. • Attacco della punta esagonale per una maggior tenuta della punta al portainseri.

APPLICAZIONE

- Principalmente utilizzati per fori grezzi e rapidi per installazioni di tubature o impianti elettrici. • Ideale per fori su legno naturale duro o morbido truciolato e altri materiali composti.

Codice	Caratteristiche Tecniche D	Codice a Barre	Prezzo listino S/iva
DT4762-QZ	10mm x 152mm	5035048072950	€ 3,20
DT4763-QZ	12mm x 152mm	5035048072967	€ 3,30
DT4764-QZ	13mm x 152mm	5035048072974	€ 3,40
DT4765-QZ	14mm x 152mm	5035048072981	€ 3,50
DT4766-QZ	16mm x 152mm	5035048072998	€ 3,70
DT4767-QZ	18mm x 152mm	5035048073001	€ 3,80
DT4768-QZ	20mm x 152mm	5035048073018	€ 4,30
DT4769-QZ	22mm x 152mm	5035048073025	€ 4,50
DT4770-QZ	24mm x 152mm	5035048073032	€ 4,80
DT4771-QZ	25mm x 152mm	5035048073049	€ 5,00
DT4772-QZ	26mm x 152mm	5035048073056	€ 5,20
DT4773-QZ	28mm x 152mm	5035048073063	€ 5,50
DT4774-QZ	30mm x 152mm	5035048073070	€ 5,60
DT4775-QZ	32mm x 152mm	5035048073087	€ 5,80
DT4776-QZ	35mm x 152mm	5035048073094	€ 6,20
DT4777-QZ	38mm x 152mm	5035048073100	€ 8,50
DT4778-QZ	40mm x 152mm	5035048073117	€ 9,00
DT4849-QZ	Prolunga 300 mm	5011402386154	€ 11,50



Codice	Caratteristiche Tecniche D	Codice a Barre	Prezzo listino S/iva
DT4780-QZ	10mm x 406mm	5035048073124	€ 11,00
DT4781-QZ	12mm x 406mm	5035048073131	€ 12,00
DT4783-QZ	14mm x 406mm	5035048073155	€ 13,50
DT4784-QZ	16mm x 406mm	5035048073162	€ 14,00
DT4785-QZ	20mm x 406mm	5035048073179	€ 15,00
DT4786-QZ	22mm x 406mm	5035048073186	€ 15,50
DT4787-QZ	24mm x 406mm	5035048073193	€ 16,50
DT4788-QZ	25mm x 406mm	5035048073209	€ 17,00
DT4789-QZ	26mm x 406mm	5035048073216	€ 17,50
DT4791-QZ	30mm x 406mm	5035048073230	€ 19,00
DT4792-QZ	32mm x 406mm	5035048073247	€ 20,00
DT4793-QZ	35mm x 406mm	5035048073254	€ 21,00



PUNTE PER LEGNO A TRIVELLA

- confezione singola in blister

Codice	Caratteristiche Tecniche D X LT X LU	Codice a Barre	Prezzo listino S/iva
DT4600-QZ	6 x 200 x 100 mm	5011402385720	€ 6,66
DT4602-QZ	8 x 200 x 100 mm	5011402385737	€ 7,10
DT4604-QZ	10 x 200 x 100 mm	5011402385744	€ 8,02
DT4606-QZ	12 x 200 x 100 mm	5011402385751	€ 8,74
DT4608-QZ	14 x 200 x 100 mm	5011402385768	€ 10,20
DT4610-QZ	16 x 200 x 100 mm	5011402385775	€ 11,54
DT4612-QZ	18 x 200 x 100 mm	5011402385782	€ 12,80
DT4614-QZ	20 x 200 x 100 mm	5011402385799	€ 14,66
DT4615-QZ	22 x 200 x 100 mm	5011402385805	€ 15,50
DT4616-QZ	24 x 200 x 100 mm	5011402385812	€ 19,24
DT4618-QZ	26 x 200 x 100 mm	5011402385829	€ 21,42
DT4619-QZ	28 x 200 x 100 mm	5011402385836	€ 24,12
DT4620-QZ	30 x 200 x 100 mm	5011402385843	€ 29,12
DT4621-QZ	32 x 200 x 100 mm	5011402385850	€ 32,22



Codice	Caratteristiche Tecniche D	Codice a Barre	Prezzo listino S/iva
DT4575-QZ	Ø 25 mm	5035048072004	€ 14,56
DT4576-QZ	Ø 28 mm	5035048072011	€ 15,80
DT4577-QZ	Ø 32 mm	5035048072028	€ 19,34
DT4578-QZ	Ø 35 mm	5035048072035	€ 20,58
DT4579-QZ	Ø 38 mm	5035048072042	€ 24,12
DT4580-QZ	Ø 41 mm	5035048072059	€ 25,36
DT4581-QZ	Ø 45 mm	5035048072066	€ 26,40
DT4582-QZ	Ø 51 mm	5035048072073	€ 30,06
DT4583-QZ	Ø 54 mm	5035048072080	€ 32,54

PUNTE PER CERNIERE

Codice	Caratteristiche Tecniche D	Codice a Barre	Prezzo listino S/iva
DT4541-QZ	Ø 26 mm	5011402386161	€ 15,80
DT4543-QZ	Ø 35 mm	5011402386185	€ 15,80



CARATTERISTICHE

• Punta di centraggio garantisce un'elevata velocità di foratura. • Spirale a Lewis permette una rapida espulsione del materiale. • Codolo triangolare evita lo slittamento della punta nel mandrino.

APPLICAZIONE

• Ideale per fori rapidi ma estremamente puliti, forature profonde su travi, travetti e porte. • Adatte per fori su legno naturale duro o morbido, truciolato o compensato.

Codice	Caratteristiche Tecniche D X LT X LU	Codice a Barre	Prezzo listino S/iva
DT4632-QZ	8 x 380 x 280 mm	5011402385867	€ 8,74
DT4634-QZ	10 x 380 x 280 mm	5011402385874	€ 9,68
DT4636-QZ	12 x 380 x 280 mm	5011402385881	€ 10,82
DT4638-QZ	14 x 380 x 280 mm	5011402385898	€ 12,80
DT4640-QZ	16 x 380 x 280 mm	5011402385904	€ 14,06
DT4642-QZ	18 x 380 x 280 mm	5011402385911	€ 17,16
DT4644-QZ	20 x 380 x 280 mm	5011402385928	€ 18,92
DT4645-QZ	22 x 380 x 280 mm	5011402385935	€ 20,38
DT4646-QZ	24 x 380 x 280 mm	5011402385942	€ 23,80
DT4648-QZ	26 x 380 x 280 mm	5011402385959	€ 28,38
DT4649-QZ	28 x 380 x 280 mm	5011402385966	€ 31,70
DT4650-QZ	30 x 380 x 280 mm	5011402385973	€ 35,64
DT4651-QZ	32 x 380 x 280 mm	5011402385980	€ 38,36

PUNTE SPECIALI PER LEGNO TIPO FORSTNER

CARATTERISTICHE

• Speciali punte in acciaio ad alta percentuale di carbonio che le rende molto resistenti all'usura. • Grazie al particolare disegno dei taglienti ed alla punta di centraggio a "vite" la foratura risulta rapida e precisa. • I taglienti dei denti sono riaffilabili.

APPLICAZIONE

• Queste punte sono state studiate per effettuare fori passanti in travi di legno portanti. Sono particolarmente indicate in costruzione di gazebo e strutture in legno.

Codice	Caratteristiche Tecniche D	Codice a Barre	Prezzo listino S/iva
DT4584-QZ	Ø 57 mm	5035048072097	€ 33,68
DT4585-QZ	Ø 65 mm	5035048072103	€ 37,32
DT4586-QZ	Ø 68 mm	5035048072110	€ 42,20
DT4587-QZ	Ø 74 mm	5035048072127	€ 43,24
DT4588-QZ	Ø 76 mm	5035048072134	€ 48,02
DT4589-QZ	Ø 92 mm	5035048072141	€ 52,78
DT4590-QZ	Ø 117 mm	5035048072158	€ 59,96
DT4592-QZ	estensione 140 mm	5035048072172	€ 30,06



CARATTERISTICHE

• Punta con inserto in carburo a 2 taglienti. • Alta qualità della finitura.

APPLICAZIONE

• Queste punte sono dedicate alla foratura dei mobili per realizzare l'alloggiamento delle cerniere.

PUNTE MULTI MATERIAL

- confezione singola in blister



LEGNO

MATTONE

ALLUMINIO

Codice	Caratteristiche Tecniche D X LT X LU	Codice a Barre	Prezzo listino S/iva
DT6515-QZ	3 x 80 x 50 mm	5035048066010	€ 3,56
DT6516-QZ	3.5 x 80 x 50 mm	5035048066027	€ 3,56
DT6517-QZ	4 x 103 x 73 mm	5035048066034	€ 4,18
DT6518-QZ	5 x 113 x 83 mm	5035048066041	€ 4,18
DT6519-QZ	6 x 123 x 93 mm	5035048066058	€ 5,32
DT6520-QZ	6.5 x 123 x 93 mm	5035048066065	€ 5,32



CARATTERISTICHE

- Punta con angolatura a 120° che permette la massima affilatura.
- Codolo esagonale che evita lo slittamento della punta nel mandrino.

APPLICAZIONE

- La speciale punta MULTI MATERIAL grazie alle sue particolari geometrie permette di forare tutti i materiali: legno, cemento, alluminio.
- È possibile utilizzarla con e senza la percussione.

Codice	Caratteristiche Tecniche D X LT X LU	Codice a Barre	Prezzo listino S/iva
DT6521-QZ	7 x 123 x 93 mm	5035048066072	€ 5,94
DT6522-QZ	8 x 134 x 104 mm	5035048066089	€ 5,94
DT6524-QZ	10 x 134 x 104 mm	5035048066102	€ 7,00
DT6525-QZ	12 x 153 x 123 mm	5035048066119	€ 8,14
DT6526-QZ	13 x 160 x 130 mm	5035048066126	€ 8,14

SEGHE A TAZZA BI-METAL 2X EXTREME A TAGLIO PROFONDO

INCLINAZIONE PIÙ AGGRESSIVA

- Maggiore rapidità di taglio

DOPPIO DISEGNO DEI DENTI

- Più durata

PIÙ ALTEZZA DEL DENTE

- Più durata

EXTREME

2x

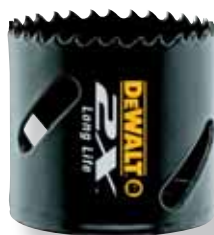

CARATTERISTICHE

- Dentatura extra resistente in HSS.
- Corpo in acciaio al carbonio a garanzia di una vita più lunga.
- Taglio più profondo di 12.5 mm rispetto ad una sega a tazza standard.
- Il profilo di taglio più profondo garantisce una vita più lunga.

APPLICAZIONE

- Ideali per forare: acciaio, inox, ottone, rame, alluminio, leghe metalliche, legno e plastica.



LEGNO

ALLUMINIO

ACCIAIO INOX

Codice	Caratteristiche Tecniche D	Codice a Barre	Prezzo listino S/iva
DT8116L-QZ	Ø 16mm	5035048088739	€ 15,16
DT8119L-QZ	Ø 19mm	5035048088746	€ 14,90
DT8120L-QZ	Ø 20mm	5035048088753	€ 15,60
DT8121L-QZ	Ø 21mm	5035048088760	€ 15,44
DT8122L-QZ	Ø 22mm	5035048088777	€ 14,90
DT8124L-QZ	Ø 24mm	5035048088784	€ 14,90
DT8125L-QZ	Ø 25mm	5035048088791	€ 15,34
DT8127L-QZ	Ø 27mm	5035048088807	€ 16,72
DT8129L-QZ	Ø 29mm	5035048088814	€ 16,02
DT8130L-QZ	Ø 30mm	5035048088821	€ 17,10
DT8132L-QZ	Ø 32mm	5035048088838	€ 18,20
DT8133L-QZ	Ø 33mm	5035048088845	€ 18,90
DT8135L-QZ	Ø 35mm	5035048088852	€ 19,04

Codice	Caratteristiche Tecniche D	Codice a Barre	Prezzo listino S/iva
DT8138L-QZ	Ø 38mm	5035048088869	€ 18,20
DT8140L-QZ	Ø 40mm	5035048088883	€ 18,48
DT8141L-QZ	Ø 41mm	5035048088876	€ 18,30
DT8143L-QZ	Ø 43mm	5035048088890	€ 18,90
DT8144L-QZ	Ø 44mm	5035048088906	€ 17,10
DT8146L-QZ	Ø 46mm	5035048088913	€ 19,84
DT8148L-QZ	Ø 48mm	5035048088920	€ 20,40
DT8151L-QZ	Ø 51mm	5035048088937	€ 19,30
DT8152L-QZ	Ø 52mm	5035048088944	€ 21,50
DT8154L-QZ	Ø 54mm	5035048088951	€ 19,74
DT8157L-QZ	Ø 57mm	5035048088968	€ 23,32
DT8160L-QZ	Ø 60mm	5035048088975	€ 23,92
DT8164L-QZ	Ø 64mm	5035048088982	€ 21,92
DT8165L-QZ	Ø 65mm	5035048088999	€ 24,80
DT8167L-QZ	Ø 67mm	5035048089002	€ 26,16
DT8168L-QZ	Ø 68mm	5035048089019	€ 26,64
DT8170L-QZ	Ø 70mm	5035048089026	€ 27,02
DT8173L-QZ	Ø 73mm	5035048089033	€ 27,84
DT8176L-QZ	Ø 76mm	5035048089040	€ 27,84
DT8179L-QZ	Ø 79mm	5035048089057	€ 28,66
DT8183L-QZ	Ø 83mm	5035048089064	€ 29,76
DT8186L-QZ	Ø 86mm	5035048089071	€ 30,88
DT8189L-QZ	Ø 89mm	5035048089088	€ 30,58
DT8192L-QZ	Ø 92mm	5035048089095	€ 32,50
DT8195L-QZ	Ø 95mm	5035048089101	€ 33,22
DT8202L-QZ	Ø 102mm	5035048089118	€ 37,36
DT8205L-QZ	Ø 105mm	5035048089125	€ 38,04
DT8208L-QZ	Ø 108mm	5035048089132	€ 39,12
DT8214L-QZ	Ø 114mm	5035048089156	€ 41,60
DT8221L-QZ	Ø 121mm	5035048089163	€ 44,64
DT8227L-QZ	Ø 127mm	5035048089170	€ 44,64
DT8240L-QZ	Ø 140mm	5035048089187	€ 50,86
DT8252L-QZ	Ø 152mm	5035048089194	€ 53,42

SEGHE A TAZZA IN TCT PER METALLI

EXTREME

Codice	Caratteristiche Tecniche D	Codice a Barre	Prezzo listino S/iva
DT8364-QZ	Ø 14mm	5035048536827	€ 36,80
DT8331-QZ	Ø 19mm	5035048094334	€ 41,00
DT8365-QZ	Ø 20mm	5035048536834	€ 39,94
DT8366-QZ	Ø 21mm	5035048536858	€ 42,04
DT8332-QZ	Ø 22mm	5035048094341	€ 42,04
DT8333-QZ	Ø 25mm	5035048094358	€ 42,04
DT8367-QZ	Ø 27mm	5035048536865	€ 46,28
DT8334-QZ	Ø 29mm	5035048094365	€ 47,32
DT8335-QZ	Ø 30mm	5035048094372	€ 49,42
DT8368-QZ	Ø 31mm	5035048536872	€ 54,68
DT8336-QZ	Ø 32mm	5035048094389	€ 54,68
DT8338-QZ	Ø 35mm	5035048094402	€ 58,88
DT8339-QZ	Ø 38mm	5035048094419	€ 65,18
DT8369-QZ	Ø 40mm	5035048536896	€ 65,18
DT8340-QZ	Ø 41mm	5035048094426	€ 68,34
DT8341-QZ	Ø 44mm	5035048094433	€ 73,58
DT8370-QZ	Ø 48mm	5035048536902	€ 78,84
DT8342-QZ	Ø 51mm	5035048094440	€ 89,36
DT8344-QZ	Ø 54mm	5035048094464	€ 94,62



DT8360-QZ



Codice	Caratteristiche Tecniche D	Codice a Barre	Prezzo listino S/iva
DT8346-QZ	Ø 57mm	5035048094488	€ 103,02
DT8348-QZ	Ø 60mm	5035048094501	€ 110,38
DT8349-QZ	Ø 64mm	5035048094518	€ 120,88
DT8371-QZ	Ø 65mm	5035048536919	€ 121,94
DT8350-QZ	Ø 67mm	5035048094525	€ 136,66
DT8372-QZ	Ø 68mm	5035048536926	€ 141,92
DT8373-QZ	Ø 70mm	5035048536933	€ 145,08
DT8351-QZ	Ø 73mm	5035048094532	€ 147,18
DT8352-QZ	Ø 76mm	5035048094549	€ 149,28
DT8374-QZ	Ø 79mm	5035048536940	€ 152,42
DT8353-QZ	Ø 83mm	5035048094556	€ 168,18
DT8354-QZ	Ø 89mm	5035048094563	€ 178,72
DT8355-QZ	Ø 92mm	5035048094570	€ 182,92
DT8356-QZ	Ø 102mm	5035048094587	€ 204,98
DT8362-QZ	Punta Pilota per Seghe a Tazza TCT	5035048095942	€ 8,44
DT8360-QZ	Set 3 Pezzi Ø 22-29-35 mm.	5035048094624	€ 146,12

MANDRINI PER SEGHE A TAZZA BI-METAL 2X EXTREME

Codice	Codice a Barre	Prezzo al pubblico S/iva
DT8286-QZ	5035048073377	€ 23,90
Attacco per seghe a tazza da 14 a 30 mm. Per mandrini di 10 mm ed oltre.		
DT8288-QZ	5035048073391	€ 21,62
Attacco per seghe a tazza da 32 a 210 mm. Per mandrini di 13 mm ed oltre.		
DT8101-QZ	5011402370474	€ 16,12
Attacco per seghe a tazza da 14 a 30 mm. Per mandrini di 10 mm ed oltre.		
DT8102-QZ	5011402370481	€ 19,86
Mandrino autoserrante per seghe a tazza da 32 a 210 mm. Per mandrini di 13 mm ed oltre.		
DT8109-QZ	5035048093647	€ 4,90
Punta di centraggio di ricambio per mandrini.		
DT8107-QZ	5035048053935	€ 16,54
Attacco SDS-Plus per seghe a tazza da 14 a 30 mm.		
DT8108-QZ	5035048061329	€ 19,98
Mandrino con attacco SDS-Plus per seghe a tazza da 32 a 210 mm.		
DT8290-QZ	5035048061299	€ 33,78
Estensione da 300 mm da montare su DT8102.		



DT8286-QZ



DT8288-QZ



DT8101-QZ



DT8102-QZ

SEGHE A TAZZA AL CARBURO

CARATTERISTICHE

- Seghe a tazza con speciali particelle di carburo di tungsteno.
- Possibilità di utilizzarle in entrambe le direzioni.
- Lunga durata su materiali abrasivi come cemento e mattone.
- Possibilità di utilizzo in percussione.

APPLICAZIONE

- Ideali per le forature su: mattone, cemento, piastrelle, fibra di vetro, legno con chiodi e lamiere di metallo fino ai 3 mm.

Codice	Caratteristiche Tecniche D	Codice a Barre	Prezzo listino S/iva
DT8118-QZ	Ø 16 mm	5035048012345	€ 14,76
DT8126-QZ	Ø 20 mm	5035048012123	€ 15,40
DT8131-QZ	Ø 25 mm	5035048012147	€ 16,54
DT8134-QZ	Ø 29 mm	5035048012154	€ 17,16
DT8136-QZ	Ø 32 mm	5035048012161	€ 17,16
DT8139-QZ	Ø 35 mm	5035048012178	€ 17,68
DT8142-QZ	Ø 38 mm	5035048012185	€ 17,68
DT8144-QZ	Ø 40 mm	5035048012192	€ 18,20
DT8147-QZ	Ø 44 mm	5035048012208	€ 18,20



DT8282-QZ

Codice	Codice a Barre	Prezzo al pubblico S/iva
DT8280-QZ	5035048012253	€ 5,12
Punta pilota da muratura corta di ricambio.		
DT8285-QZ	5035048013939	€ 7,20
Punta pilota da muratura lunga di ricambio.		

PUNTE PER CERAMICA

- Confezione singola in blister



Codice	Caratteristiche Tecniche D	Codice a Barre	Prezzo listino S/iva
DT6037-QZ	Ø 5 mm	5035048066300	€ 24,12
DT6038-QZ	Ø 6 mm	5035048066317	€ 25,26
DT6039-QZ	Ø 7 mm	5035048066324	€ 25,78
DT6040-QZ	Ø 8 mm	5035048066331	€ 26,30
DT6041-QZ	Ø 10 mm	5035048066348	€ 27,54
DT6042-QZ	Ø 12 mm	5035048066355	€ 29,72
DT6043-QZ	Ø 15 mm	5035048066362	€ 36,68
DT6044-QZ	Ø 20 mm	5035048066379	€ 40,12
DT6045-QZ	Ø 25 mm	5035048066386	€ 57,06
DT6047-QZ	Dispenser acqua	5035048066409	€ 7,50

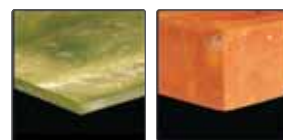

FIBRA DI VETRO MATTONE



CEMENTO PIASTRELLE

DENTI CON POLVERE DI TUNGSTENO

- Taglio su materiali edili
- DISEGNO PIATTO DEI DENTI**
- Utilizzabile in entrambe le direzioni e con percussione

Codice	Caratteristiche Tecniche D	Codice a Barre	Prezzo listino S/iva
DT8149-QZ	Ø 48 mm	5035048012215	€ 18,82
DT8150-QZ	Ø 51 mm	5035048012352	€ 19,54
DT8155-QZ	Ø 54 mm	5035048012369	€ 22,36
DT8156-QZ	Ø 57 mm	5035048012222	€ 22,36
DT8163-QZ	Ø 64 mm	5035048012239	€ 22,36
DT8174-QZ	Ø 68 mm	5035048072875	€ 27,04
DT8172-QZ	Ø 76 mm	5035048012246	€ 28,28
DT8177-QZ	Ø 102 mm	5035048072899	€ 37,52

MANDRINI PER SEGHE A TAZZA AL CARBURO

Codice	Codice a Barre	Prezzo al pubblico S/iva
DT8281-QZ	5035048012260	€ 15,40
Mandrino con punta da muro ed attacco per seghe a tazza da 16 a 29 mm per mandrini di 10 mm ed oltre.		
DT8282-QZ	5035048012277	€ 18,82
Mandrino con punta da muro ed attacco per seghe a tazza da 32 a 102 mm per mandrini di 13 mm ed oltre.		
DT8283-QZ	5035048012284	€ 44,58
Punta pilota da muratura lunga di ricambio.		
DT8284-QZ	5035048012291	€ 81,78
Mandrino con punta SDS-Plus ed attacco per seghe a tazza da 16 a 29 mm per mandrini di 10 mm ed oltre.		



CARATTERISTICHE

- La testa della punta diamantata permette di penetrare facilmente nel materiale.
- Grazie alla scanalatura laterale l'estrazione del materiale dal fianco è facile.
- Grazie alla particolare geometria della testa l'ingresso dell'acqua è facilitato.

APPLICAZIONE

- Permette di realizzare fori perfetti anche nelle superfici più dure come marmo e piastrelle anche da pavimento.
- La perfetta concentricità rende il fissaggio più efficace.
- Da utilizzare con acqua.

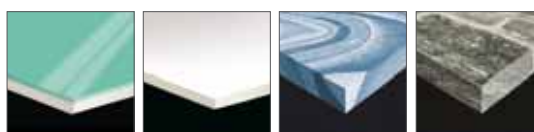

PIASTRELLE MURO

PORCELLANA

MARMO

PIETRA



PIASTRELLE PAVIMENTO



GRANITO



ARDESIA



TERRACOTTA

ACCESSORI PER AVVITATORI

INSERTI TORSION

CARATTERISTICHE

- Acciaio europeo di elevata qualità che ottimizza la durata.
- Prodotti seguendo standard di produzione DIN per ottenere elevata precisione dimensionale e un fissaggio accurato.
- La gamma TORSION è adatta alle applicazioni più comuni.

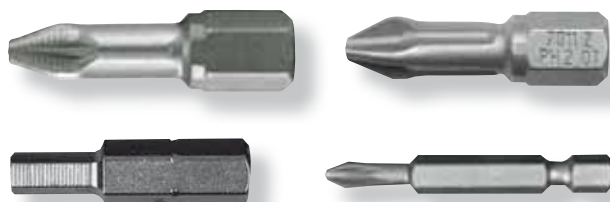

Codice	Caratteristiche Tecniche FORMATO	Confezione	Codice a Barre	Prezzo listino S/iva
INSERTI POZIDRIV 25 mm				
DT7211-QZ	Pz1	5	5035048012505	€ 5,84
DT7212-QZ	Pz2	5	5035048012529	€ 5,84
DT7218-QZ	Pz2	20	5035048012536	€ 20,48
DT7213-QZ	Pz3	5	5035048012543	€ 5,84
INSERTI POZIDRIV 50 mm				
DT7226-QZ	Pz2	5	5035048013090	€ 18,82
DT7227-QZ	Pz3	5	5035048013106	€ 18,82



Codice	Caratteristiche Tecniche FORMATO	Confezione	Codice a Barre	Prezzo listino S/iva
INSERTI A TESTA QUADRA ROBERTSON 25 mm				
DT7170-QZ	No.1	5	5035048013564	€ 7,50
DT7171-QZ	No.2	5	5035048013571	€ 7,50
DT7172-QZ	No.3	5	5035048013588	€ 7,50

Codice	Caratteristiche Tecniche LT - FORMATO	Confezione	Codice a Barre	Prezzo listino S/iva
INSERTI PHILIPS 50 mm				
DT7246-QZ	50 mm - Ph2	5	5035048013120	€ 12,58
INSERTI PHILIPS 25 mm				
DT7231-QZ	25 mm - Ph1	5	5035048012581	€ 5,84
DT7237-QZ	25 mm - Ph1	20	5035048012598	€ 20,48
DT7232-QZ	25 mm - Ph2	5	5035048012604	€ 5,84
DT7238-QZ	25 mm - Ph2	20	5035048012611	€ 20,48
DT7233-QZ	25 mm - Ph3	5	5035048012628	€ 5,84

Codice	Caratteristiche Tecniche FORMATO	Confezione	Codice a Barre	Prezzo listino S/iva
INSERTI TORX 25 mm				
DT7253-QZ	T10	5	5035048012727	€ 7,50
DT7254-QZ	T15	5	5035048012734	€ 7,50
DT7255-QZ	T20	5	5035048012758	€ 7,50
DT7266-QZ	T20	20	5035048012765	€ 26,50
DT7256-QZ	T25	5	5035048012789	€ 7,50
DT7267-QZ	T25	20	5035048012796	€ 26,50
DT7258-QZ	T30	5	5035048012826	€ 7,50
DT7268-QZ	T30	20	5035048012833	€ 26,50
DT7259-QZ	T40	5	5035048012857	€ 7,50
INSERTI TORX 70 mm				
DT7290-QZ	T10	5	5035048013182	€ 14,86
DT7291-QZ	T15	5	5035048013199	€ 14,86
DT7292-QZ	T20	5	5035048013205	€ 14,86
DT7293-QZ	T25	5	5035048013212	€ 14,86
DT7295-QZ	T30	5	5035048013236	€ 14,86
DT7296-QZ	T40	5	5035048013243	€ 14,86

Codice	Caratteristiche Tecniche LT - FORMATO	Confezione	Codice a Barre	Prezzo listino S/iva
INSERTI SPECIALI 110 mm				
DT7203-QZ	110 mm - Pz2	5	5035048013250	€ 39,50
DT7204-QZ	110 mm - Ph2	5	5035048013267	€ 39,50

ACCESSORI PER AVVITATORE PER CARTONGESSO DCF620

	Codice	Codice a Barre	Descrizione	Prezzo listino S/iva
	DT7520-QZ	5035048092521	Porta inserti magnetico	€ 5,22
	DT7206-QZ	5035048091784	N.5 Inserti lunghezza 153mm (compatibile solo con modello con caricatore DCF620D2M-QW)	€ 15,60

PORTA INSERTI



Codice	Descrizione	Codice a Barre	Prezzo listino S/iva
DT7500-QZ	adattatore magnetico	5011402371310	€ 4,70
DT7515-QZ	porta inserti magnetico con blocco inserto manuale	5035048013274	€ 21,02
DT7521-QZ	porta inserti per cartongesso con relazione di profondità	5035048537237	€ 9,20
DT7701-QZ	Adattatore magnetico con guida lunghezza 80mm	5035048031995	€ 5,12
DT7702-QZ	Adattatore magnetico con guida lunghezza 120mm	5035048032008	€ 6,64

SEGHE A TAZZA PER AVVITATORI A IMPULSI
ATTACCO 1/4"

CARATTERISTICHE

- Geometria del dente ottimizzata per resistere a lungo
- Molla di espulsione del materiale - Codolo esagonale adatto a qualsiasi avvitatore a impulsi con attacco 1/4".

APPLICAZIONI

- Specificatamente studiate per forare su plastica, PVC, plexiglass, metallo, alluminio.

BUSSOLE ATTACCO 1/2" QUADRO
PER DADI A TESTA ESAGONALE

Codice	Caratteristiche Tecniche	Codice a Barre	Prezzo listino S/iva
DT7530-QZ	Misura 12mm lungh. 38 mm	5035048543160	€ 3,80
DT7531-QZ	Misura 13mm lungh. 38 mm	5035048543177	€ 3,80
DT7532-QZ	Misura 14mm lungh. 38 mm	5035048543184	€ 4,00
DT7533-QZ	Misura 15mm lungh. 38 mm	5035048543191	€ 4,00
DT7534-QZ	Misura 16mm lungh. 38 mm	5035048543207	€ 4,00
DT7535-QZ	Misura 17mm lungh. 38 mm	5035048543238	€ 4,50
DT7536-QZ	Misura 18mm lungh. 38 mm	5035048543245	€ 4,50
DT7537-QZ	Misura 19mm lungh. 38 mm	5035048543269	€ 4,50
DT7539-QZ	Misura 21mm lungh. 38 mm	5035048543283	€ 5,50
DT7540-QZ	Misura 22mm lungh. 38 mm	5035048543313	€ 6,00
DT7541-QZ	Misura 24mm lungh. 38 mm	5035048543320	€ 6,50

BUSSOLE ESAGONALI MAGNETICHE



Codice	Caratteristiche tecniche LU	Confezione	Codice a Barre	Prezzo listino S/iva
DT7415-QZ	6 mm	1	5035048061473	€ 4,38
DT7401-QZ	7 mm	1	5011402371181	€ 6,16
DT7402-QZ	8 mm	1	5011402371198	€ 6,16
DT7403-QZ	10 mm	1	5011402371204	€ 6,16
DT7404-QZ	13 mm	1	5011402371211	€ 6,16

BUSSOLE ESAGONALI MAGNETICHE
CON ESPULSIONE A SLITTA

Codice	Caratteristiche tecniche LU	Confezione	Codice a Barre	Prezzo listino S/iva
DT7430-QZ	Ø 8 mm	1	5035048085714	€ 9,16
DT7440-QZ	Ø 10 mm	1	5035048085721	€ 9,16
DT7450-QZ	Ø 13 mm	1	5035048085738	€ 9,38

Codice	Caratteristiche Tecniche D	Codice a Barre	Prezzo listino S/iva
DT8253-QZ	Ø 19 mm	5035048079959	€ 21,30
DT8254-QZ	Ø 22 mm	5035048079966	€ 21,30
DT8255-QZ	Ø 25 mm	5035048079973	€ 21,30
DT8256-QZ	Ø 29 mm	5035048079980	€ 23,00
DT8257-QZ	Ø 32 mm	5035048079997	€ 24,00
DT8258-QZ	Ø 35 mm	5035048080009	€ 24,80
DT8259-QZ	Ø 38 mm	5035048080016	€ 24,80

BUSSOLE ATTACCO 1/2" QUADRO
PER DADI A TESTA ESAGONALE

Codice	Caratteristiche Tecniche	Codice a Barre	Prezzo listino S/iva
DT7551-QZ	Misura 17mm lungh. 78 mm	5035048543399	€ 8,50
DT7552-QZ	Misura 18mm lungh. 78 mm	5035048543405	€ 9,00
DT7553-QZ	Misura 19mm lungh. 78 mm	5035048543412	€ 9,00
DT7555-QZ	Misura 21mm lungh. 78 mm	5035048543436	€ 9,00
DT7556-QZ	Misura 22mm lungh. 78 mm	5035048543443	€ 9,30
DT7557-QZ	Misura 24mm lungh. 78 mm	5035048543450	€ 9,50

PUNTE TITANIO PER AVVITATORI A IMPULSI ATTACCO 1/4"



CARATTERISTICHE

- L'esclusiva geometria della punta aumenta la velocità di foratura - La punta è costituita da un blocco unico e presenta una particolare angolazione del flute per garantire estrema robustezza nelle applicazioni con avvitatori a impulsi con attacco 1/4".

APPLICAZIONI

- Da utilizzare specificatamente su metallo, alluminio e plastica.

Codice	Caratteristiche Tecniche D X LT X LU	Codice a Barre	Prezzo al pubblico S/iva
DT50000-QZ	3 x 64 x 26 mm	5035048535684	€ 6,60
DT50001-QZ	3.2 x 67 x 29 mm	5035048535691	€ 6,60
DT50002-QZ	3.5 x 70 x 29 mm	5035048535714	€ 6,60
DT50003-QZ	4 x 71 x 30 mm	5035048535721	€ 6,80
DT50004-QZ	4.2 x 71 x 31 mm	5035048535738	€ 6,80
DT50005-QZ	4.5 x 75 x 31 mm	5035048535745	€ 7,02
DT50006-QZ	4.8 x 76 x 32 mm	5035048535769	€ 7,34
DT50007-QZ	5 x 78 x 33 mm	5035048535776	€ 7,46
DT50008-QZ	5.5 x 78 x 35 mm	5035048535783	€ 7,46
DT50009-QZ	6 x 80 x 37 mm	5035048535790	€ 7,66
DT50010-QZ	6.5 x 81 x 38 mm	5035048535813	€ 7,66
DT50011-QZ	7 x 89 x 45 mm	5035048535820	€ 8,08
DT50012-QZ	7.5 x 89 x 45 mm	5035048535837	€ 8,52
DT50013-QZ	8 x 102 x 50 mm	5035048535844	€ 9,04
DT50014-QZ	8.5 x 102 x 50 mm	5035048535851	€ 10,10
DT50015-QZ	9 x 102 x 50 mm	5035048535868	€ 11,16
DT50016-QZ	10 x 102 x 50 mm	5035048535882	€ 12,76
DT50017-QZ	11 x 102 x 50 mm	5035048535905	€ 14,34
DT50018-QZ	12 x 102 x 50 mm	5035048535912	€ 15,94
DT50019-QZ	13 x 102 x 50 mm	5035048535929	€ 17,00
DT50050-QZ	Set 10 punte Impact TITANIUM 3, 3.2, 3.5, 4, 4.5, 5, 6, 8, 10, 12mm in cassetta	5035048536810	€ 79,60



DT50050-QZ

INSERTI PER AVVITATORI A IMPULSI

CARATTERISTICHE

- Geometria estremamente precisa
- Lunga durata dell'inserto.
- Elimina la spanatura delle viti.
- Elimina lo slittamento sulla testa della vite.

EXTREME **IMPACT**
TORSION



Codice	Tipo	Lunghezza	Confezione	Codice a Barre	Prezzo listino S/iva
INSERTI TORX					
DT7381T-QZ	T20	25 mm	5	5035048089255	€ 5,52
DT7382T-QZ	T25	25 mm	5	5035048089262	€ 5,52
DT7384T-QZ	T30	25 mm	5	5035048089286	€ 5,52
DT7373-QZ	T40	25 mm	5	5035048090695	€ 5,52
DT7395T-QZ	T20	50 mm	5	5035048089385	€ 6,86
DT7396T-QZ	T25	50 mm	5	5035048089392	€ 6,86
DT7398T-QZ	T30	50 mm	5	5035048089415	€ 6,86
DT7399T-QZ	T40	50 mm	5	5035048089422	€ 6,86
DT70568T-QZ	T20	85 mm	2	5035048094013	€ 5,72
DT70569T-QZ	T25	85 mm	2	5035048094020	€ 5,72

Codice	Tipo	Lunghezza	Confezione	Codice a Barre	Prezzo listino S/iva
INSERTI PHILIPS					
DT7993T-QZ	PH1	25 mm	5	5035048089439	€ 5,52
DT7994T-QZ	PH2	25 mm	5	5035048089446	€ 5,52
DT7995T-QZ	PH3	25 mm	5	5035048089453	€ 5,52
DT7997T-QZ	PH1	50 mm	5	5035048089460	€ 6,86
DT7998T-QZ	PH2	50 mm	5	5035048089477	€ 6,86
DT7999T-QZ	PH3	50 mm	5	5035048089484	€ 6,86
DT70567T-QZ	PH2	85 mm	2	5035048094006	€ 5,72

Codice	Tipo	Lunghezza	Confezione	Codice a Barre	Prezzo listino S/iva
INSERTI POZIDRIV					
DT7386T-QZ	PZ1	25 mm	5	5035048089309	€ 5,52
DT7387T-QZ	PZ2	25 mm	5	5035048089316	€ 5,52
DT7388T-QZ	PZ3	25 mm	5	5035048089323	€ 5,52
DT7390T-QZ	PZ1	50 mm	5	5035048089330	€ 6,86
DT7391T-QZ	PZ2	50 mm	5	5035048089347	€ 6,86
DT7392T-QZ	PZ3	50 mm	5	5035048089354	€ 6,86
DT70566T-QZ	PZ2	85 mm	2	5035048093993	€ 5,72

ACCESSORI PER AVVITATORE A IMPULSI



DT7513-QZ

DT7508-QZ

Codice	Descrizione	Codice a Barre	Prezzo listino S/iva
DT7508-QZ	Adattatore per avvitatore con attacco 1/2" per accessori esagonali con attacco 1/4"	5035048082034	€ 10,30
DT7513T-QZ	Adattatore con frizione per il controllo della coppia - attacco 1/4"	5035048089804	€ 37,82
DT7512-QZ	Adattatore per bussole da 1/4" ad 1/2"	5035048083055	€ 12,48

LAME CIRCOLARI



LEGNO CONSTRUCTION / EDILIZIA

LAME PER TAGLI GENERICI E DIAGONALI

- Legno duro, morbido, riciclato, compensato, legno con chiodi

CARATTERISTICHE

- Eccellente angolazione del dente per una maggior rapidità del taglio
- Denti in carburo ultra affilati
- Progettate per evitare bloccaggi durante il taglio
- Corpo della lama in acciaio di qualità professionale

Codice	Diametro lama	Diametro foro	N° denti	Spessore del dente	Spessore del corpo	Tipo Dente	Angolo Dente	Finitura	Materiale	Tipologia Utensile	Codice a barre	Prezzo listino S/Iva
DT1930-QZ	152mm	20mm	24	2.5mm	1.5mm	ATB	+10°	Tagli generici	Legno, legno con chiodi	Sega Portatile	5035048095478	€ 19,80
DT1931-QZ	160mm	20mm	18	2.5mm	1.5mm	ATB	+20°	Tagli grezzi	Legno, legno con chiodi	Sega Portatile	5035048095485	€ 18,68
DT1932-QZ	160mm	20mm	30	2.5mm	1.5mm	ATB	+10°	Tagli generici	Legno, legno con chiodi	Sega Portatile	5035048095492	€ 20,62
DT1933-QZ	165mm	20mm	18	2.5mm	1.5mm	ATB	+20°	Tagli grezzi	Legno, legno con chiodi	Sega Portatile	5035048095508	€ 18,88
DT1934-QZ	165mm	20mm	24	2.5mm	1.5mm	ATB	+10°	Tagli generici	Legno, legno con chiodi	Sega Portatile	5035048095515	€ 19,90
DT1935-QZ	165mm	20mm	30	2.5mm	1.5mm	ATB	+10°	Tagli generici	Legno, legno con chiodi	Sega Portatile	5035048095522	€ 20,94
DT1936-QZ	165mm	30mm	18	2.5mm	1.5mm	ATB	+20°	Tagli grezzi	Legno, legno con chiodi	Sega Portatile	5035048095539	€ 21,24
DT1937-QZ	165mm	30mm	30	2.5mm	1.5mm	ATB	+10°	Tagli generici	Legno, legno con chiodi	Sega Portatile	5035048095546	€ 22,66
DT1938-QZ	184mm	16mm	18	2.6mm	1.7mm	ATB	+20°	Tagli grezzi	Legno, legno con chiodi	Sega Portatile	5035048095553	€ 21,64
DT1939-QZ	184mm	16mm	24	2.6mm	1.7mm	ATB	+10°	Tagli generici	Legno, legno con chiodi	Sega Portatile	5035048095560	€ 23,48
DT1940-QZ	184mm	16mm	30	2.6mm	1.7mm	ATB	+10°	Tagli generici	Legno, legno con chiodi	Sega Portatile	5035048095577	€ 25,52
DT1941-QZ	184mm	30mm	18	2.6mm	1.7mm	ATB	+20°	Tagli grezzi	Legno, legno con chiodi	Sega Portatile	5035048095584	€ 22,56
DT1942-QZ	184mm	30mm	30	2.6mm	1.7mm	ATB	+10°	Tagli generici	Legno, legno con chiodi	Sega Portatile	5035048095591	€ 25,52
DT1943-QZ	190mm	30mm	18	2.6mm	1.7mm	ATB	+20°	Tagli grezzi	Legno, legno con chiodi	Sega Portatile	5035048095607	€ 25,72
DT1944-QZ	190mm	30mm	24	2.6mm	1.7mm	ATB	+10°	Tagli generici	Legno, legno con chiodi	Sega Portatile	5035048095614	€ 26,54
DT1945-QZ	190mm	30mm	40	2.6mm	1.7mm	ATB	+10°	Tagli generici	Legno, legno con chiodi	Sega Portatile	5035048095621	€ 27,86
DT1954-QZ	235mm	30mm	24	2.6mm	1.7mm	ATB	+20°	Tagli generici	Legno, legno con chiodi	Sega Portatile	5035048095713	€ 28,88
DT1955-QZ	235mm	30mm	40	2.6mm	1.7mm	ATB	+10°	Tagli generici	Legno, legno con chiodi	Sega Portatile	5035048095720	€ 35,02
DT1946-QZ	136mm	10mm	16	1.65mm	1.0mm	ATB	+20°	Tagli grezzi	Legno, legno con chiodi	Sega Batteria	5035048095638	€ 24,90
DT1947-QZ	136mm	10mm	24	1.65mm	1.0mm	ATB	+20°	Tagli generici	Legno, legno con chiodi	Sega Batteria	5035048095645	€ 28,88
DT1948-QZ	165mm	20mm	16	1.65mm	1.0mm	ATB	+24°	Tagli grezzi	Legno, legno con chiodi	Sega Batteria	5035048095652	€ 26,74
DT1949-QZ	165mm	20mm	24	1.65mm	1.0mm	ATB	+24°	Tagli generici	Legno, legno con chiodi	Sega Batteria	5035048095669	€ 28,08
DT1950-QZ	165mm	20mm	36	1.65mm	1.0mm	FT	+3°	Tagli generici	Legno, legno con chiodi	Sega Batteria	5035048095676	€ 29,60
DT1951-QZ	184mm	20mm	24	1.79mm	1.13mm	ATB	+18°	Tagli generici	Legno, legno con chiodi	Sega Batteria	5035048095683	€ 27,46
DT1952-QZ	216mm	30mm	24	2.6mm	1.7mm	ATB	+5°	Tagli grezzi	Legno, legno con chiodi	Sega Stazionaria	5035048095690	€ 27,56
DT1953-QZ	216mm	30mm	40	2.6mm	1.7mm	ATB	-5°	Tagli generici	Legno, legno con chiodi	Sega Stazionaria	5035048095706	€ 32,66
DT1956-QZ	250mm	30mm	24	3.0mm	2.2mm	ATB	+10°	Tagli grezzi	Legno, legno con chiodi	Sega Stazionaria	5035048095737	€ 30,52
DT1957-QZ	250mm	30mm	48	3.0mm	2.2mm	ATB	+10°	Tagli generici	Legno, legno con chiodi	Sega Stazionaria	5035048095744	€ 38,78
DT1958-QZ	305mm	30mm	24	3.0mm	2.2mm	ATB	-5°	Tagli grezzi	Legno, legno con chiodi	Sega Stazionaria	5035048095751	€ 47,98
DT1959-QZ	305mm	30mm	48	3.0mm	2.2mm	ATB	10°	Tagli generici	Legno, legno con chiodi	Sega Stazionaria	5035048095768	€ 54,10
DT1960-QZ	305mm	30mm	60	3.0mm	2.2mm	ATB	-5°	Tagli generici	Legno, legno con chiodi	Sega Stazionaria	5035048095775	€ 59,20
DT1961-QZ	315mm	30mm	24	3.0mm	2.2mm	ATB	-5°	Tagli grezzi	Legno, legno con chiodi	Sega Stazionaria	5035048095782	€ 53,08

ATB: Dentatura Alternata FT: Dentatura Piatta

LAME PER LEGNO WOODWORKING

LAME PER TAGLI GREZZI, GENERICI, FINI E EXTRA FINI

• Legno duro, morbido, compensato, MDF, laminati, plastica, alluminio

CARATTERISTICHE

• Denti in carburo di elevata durata riaffilabili fino a 6 volte • Feritoie di espansione tagliate al laser per una riduzione delle vibrazioni e del rumore • Lunga durata dell'affilatura della lama • Ottima capacità di taglio anche su materiali difficili • Corpo della lama in acciaio di alta qualità professionale



Codice	Diametro lama	Diametro foro	N° denti	Spessore del dente	Spessore del corpo	Tipo Dente	Angolo Dente	Finitura	Materiale	Tipologia Utensile	Codice a barre	Prezzo listino S/iva
DT4026-QZ	165mm	20mm	24	2.6mm	1.7mm	ATB	+25°	Tagli generici	Legno, legno con chiodi, MDF	Sega Portatile	5035048056783	€ 38,44
DT4087-QZ	165mm	20mm	48	2.6mm	1.7mm	TCG	-5°	Taglio extra fine	Legno,laminati, plastica, alluminio	Sega Portatile	5035048057186	€ 56,20
DT1090-QZ	165mm	20mm	48	1.65mm	1.0mm	ATB	5°	Taglio extra fine	Legno, legno con chiodi, MDF	Sega Portatile Affondamento	5035048066416	€ 56,20
DT1091-QZ	165mm	20mm	40	1.65mm	1.0mm	ATB	5°	Taglio fine	Legno, legno con chiodi, MDF	Sega Portatile Affondamento	5035048072677	€ 56,20
DT1086-QZ	165mm	20mm	48	2.3mm	1.5mm	TCG	+5°	Taglio fine	Legno,laminati, plastica, alluminio	Sega Portatile Affondamento	5035048083352	€ 66,96
DT1088-QZ	165mm	20mm	54	2.3mm	1.5mm	TCG	-5°	Taglio extra fine	Legno,laminati, plastica, alluminio	Sega Portatile Affondamento	5035048083376	€ 72,10
DT4031-QZ	184mm	16mm	28	2.6mm	1.7mm	ATB	+25°	Tagli generici	Legno, legno con chiodi, MDF	Sega Portatile	5035048056837	€ 59,40
DT4063-QZ	184mm	16mm	40	2.6mm	1.7mm	ATB	+10°	Taglio fine	Legno, legno con chiodi, MDF	Sega Portatile	5035048057049	€ 71,08
DT4092-QZ	184mm	16mm	48	2.6mm	1.7mm	TCG	-5°	Taglio extra fine	Legno, laminati, plastica, alluminio	Sega Portatile	5035048057230	€ 87,76
DT4033-QZ	190mm	30mm	28	2.6mm	1.7mm	ATB	+10°	Tagli generici	Legno, legno con chiodi, MDF	Sega Portatile	5035048056851	€ 67,42
DT4064-QZ	190mm	30mm	40	2.6mm	1.7mm	ATB	+10°	Taglio fine	Legno, legno con chiodi, MDF	Sega Portatile	5035048057056	€ 76,94
DT4094-QZ	190mm	30mm	48	2.6mm	1.7mm	TCG	-5°	Taglio extra fine	Legno, laminati, plastica, alluminio	Sega Portatile	5035048057254	€ 81,66
DT4036-QZ	235mm	30mm	28	3.0mm	2.2mm	ATB	+25°	Tagli generici	Legno, legno con chiodi, MDF	Sega Portatile	5035048056882	€ 69,16
DT4067-QZ	235mm	30mm	40	3.0mm	2.2mm	ATB	+10°	Taglio fine	Legno, legno con chiodi, MDF	Sega Portatile	5035048057087	€ 76,94
DT4097-QZ	235mm	30mm	56	3.0mm	2.2mm	TCG	-5°	Taglio extra fine	Legno, laminati, plastica, alluminio	Sega Portatile	5035048057285	€ 95,26
DT4310-QZ	216mm	30mm	24	2.6mm	1.8mm	ATB	-5°	Tagli grezzi	Legno, legno con chiodi, MDF	Sega Stazionaria	5035048057827	€ 62,00
DT4320-QZ	216mm	30mm	48	2.6mm	1.8mm	ATB	-5°	Tagli generici	Legno, legno con chiodi, MDF	Sega Stazionaria	5035048057902	€ 82,42
DT4350-QZ	216mm	30mm	60	2.6mm	1.8mm	ATB	-5°	Taglio extra fine	Legno, legno con chiodi, MDF	Sega Stazionaria	5035048058107	€ 109,50
DT4286-QZ	216mm	30mm	80	2.6mm	1.8mm	TCG	-5°	Taglio extra fine	Legno,laminati,plastica,alluminio	Sega Stazionaria	5035048057704	€ 95,16
DT4322-QZ	250mm	30mm	40	3.0mm	2.2mm	ATB	10°	Tagli generici	Legno, legno con chiodi, MDF	Sega Stazionaria	5035048057926	€ 87,86
DT4202-QZ	250mm	30mm	24	2.8mm	1.8mm	FT	10°	Tagli veloci	Legno, legno con chiodi, MDF	Sega Stazionaria	5035048057322	€ 54,70
DT4301-QZ	250mm	30mm	24	3.0mm	2.2mm	FT	10°	Tagli veloci	Legno, legno con chiodi, MDF	Sega Stazionaria	5035048057766	€ 68,08
DT4311-QZ	250mm	30mm	24	2.6mm	1.8mm	FT	10°	Tagli veloci	Legno, legno con chiodi, MDF	Sega Stazionaria	5035048057834	€ 71,62
DT4226-QZ	250mm	30mm	30	3.0mm	2.2mm	ATB	20°	Tagli generici	Legno, legno con chiodi, MDF	Sega Stazionaria	5035048057476	€ 64,22
DT4321-QZ	250mm	30mm	30	3.0mm	2.2mm	ATB	10°	Tagli veloci	Legno, legno con chiodi, MDF	Sega Stazionaria	5035048057919	€ 74,40
DT4323-QZ	250mm	30mm	48	3.0mm	2.2mm	ATB	10°	Taglio fine	Legno, legno con chiodi, MDF	Sega Stazionaria	5035048057933	€ 87,56
DT4217-QZ	250mm	30mm	60	3.2mm	2.2mm	HDF	10°	Taglio extra fine	Laminati, pannelli mellaminici, PVC	Sega Stazionaria	5035048080399	€ 133,48
DT4351-QZ	250mm	30mm	60	3.0mm	2.2mm	ATB	10°	Taglio extra fine	Legno, legno con chiodi, MDF	Sega Stazionaria	5035048058114	€ 109,06
DT4287-QZ	250mm	30mm	80	3.0mm	2.2mm	TCG	-5°	Taglio extra fine	Legno, laminati, plastica, alluminio	Sega Stazionaria	5035048057711	€ 104,56
DT4353-QZ	250mm	30mm	80	3.0mm	2.2mm	ATB	10°	Taglio extra fine	Legno, legno con chiodi, MDF	Sega Stazionaria	5035048058138	€ 114,42
DT4282-QZ	250mm	30mm	96	3.0mm	2.2mm	TCG	-5°	Taglio extra fine	Legno, laminati, plastica, alluminio	Sega Stazionaria	5035048057667	€ 122,32
DT4324-QZ	260mm	30mm	48	2.6mm	1.8mm	ATB	10°	Taglio fine	Legno, legno con chiodi, MDF	Sega Stazionaria	5035048057940	€ 95,36
DT4280-QZ	260mm	30mm	80	2.6mm	1.8mm	TCG	-5°	Taglio extra fine	Legno,laminati,plastica,alluminio	Sega Stazionaria	5035048057643	€ 97,94
DT4281-QZ	300mm	30mm	80	3.0mm	2.2mm	TCG	-5°	Taglio extra fine	Legno,laminati,plastica,alluminio	Sega Stazionaria	5035048057650	€ 122,32
DT4330-QZ	305mm	30mm	36	3.0mm	2.2mm	ATB	-5°	Tagli grezzi	Legno, legno con chiodi, MDF	Sega Stazionaria	5035048058008	€ 92,04
DT4340-QZ	305mm	30mm	48	3.0mm	2.2mm	ATB	10°	Tagli generici	Legno, legno con chiodi, MDF	Sega Stazionaria	5035048061909	€ 92,70
DT4260-QZ	305mm	30mm	60	2.6mm	1.8mm	ATB	-5°	Taglio fine	Legno, legno con chiodi, MDF	Sega Stazionaria	5035048057629	€ 93,44
DT4331-QZ	305mm	30mm	60	3.0mm	2.2mm	ATB	-5°	Taglio extra fine	Legno, legno con chiodi, MDF	Sega Stazionaria	5035048058015	€ 123,40
DT4218-QZ	305mm	30mm	72	3.2mm	2.2mm	HDF	10°	Taglio extra fine	Laminati,pannelli mellaminici,PVC	Sega Stazionaria	5035048080405	€ 161,28
DT4288-QZ	305mm	30mm	80	3.0mm	2.2mm	TCG	-5°	Taglio extra fine	Legno,laminati,plastica,alluminio	Sega Stazionaria	5035048057728	€ 131,30
DT4290-QZ	305mm	30mm	96	3.0mm	2.2mm	TCG	-5°	Taglio extra fine	Legno,laminati,plastica,alluminio	Sega Stazionaria	5035048057742	€ 144,20
DT4305-QZ	350mm	30mm	36	3.0mm	2.2mm	FT	10°	Tagli veloci	Legno, legno con chiodi, MDF	Sega Stazionaria	5035048057803	€ 101,16
DT4291-QZ	350mm	30mm	96	3.0mm	2.2mm	TCG	-5°	Taglio extra fine	Legno,laminati,plastica,alluminio	Sega Stazionaria	5035048057759	€ 131,54

ATB: Dentatura Alternata TCG: Dentatura Trapezoidale FT: Dentatura Piatta HDF: Dentatura Concava

LAME PER LEGNO EXTREME

LAME PER TAGLI VELOCI E PRECISI

• Legno duro, morbido, riciclato, compensato, legno con chiodi, MDF

CARATTERISTICHE

• Denti in carburo di lunga durata riaffilabili fino a 3 volte • Feritoie di espansione per riduzione delle vibrazioni e del rumore • Progettate per evitare bloccaggi durante il taglio • Corpo della lama in acciaio di qualità professionale



Codice	Diametro lama	Diametro foro	N° denti	Spessore del dente	Spessore del corpo	Tipo Dente	Angolo Dente	Finitura	Materiale	Tipologia Utensile	Codice a barre	Prezzo listino S/iva
DT10300-QZ	165mm	20mm	24	1.65mm	1.0mm	ATB	+20°	Tagli generici	Legno, legno con chiodi, MDF	Sega Portatile	5035048085844	€ 30,62
DT10301-QZ	165mm	20mm	40	1.65mm	1.0mm	ATB	+20°	Taglio fine	Legno, legno con chiodi, MDF	Sega Portatile	5035048085851	€ 40,82
DT10302-QZ	184mm	16mm	24	1.65mm	1.0mm	ATB	+20°	Tagli generici	Legno, legno con chiodi, MDF	Sega Portatile	5035048085868	€ 39,80
DT10303-QZ	184mm	16mm	40	1.65mm	1.0mm	ATB	+20°	Taglio fine	Legno, legno con chiodi, MDF	Sega Portatile	5035048085875	€ 50,02
DT10304-QZ	190mm	30mm	24	1.65mm	1.0mm	ATB	+20°	Tagli generici	Legno, legno con chiodi, MDF	Sega Portatile	5035048085882	€ 40,82
DT10624-QZ	165mm	20mm	24	1.65mm	1.0mm	ATB	+20°	Tagli generici	Legno, legno con chiodi, MDF	Sega Batteria	5035048085820	€ 30,62
DT10640-QZ	165mm	20mm	40	1.65mm	1.0mm	ATB	+20°	Taglio fine	Legno, legno con chiodi, MDF	Sega Batteria	5035048085837	€ 40,82
DT1669-QZ	184mm	16mm	24	1.6mm	1.0mm	ATB	+7°	Tagli generici	Legno, legno con chiodi, MDF	Sega Batteria	5035048537046	€ 42,88
DT1668-QZ	184mm	16mm	40	1.6mm	1.0mm	ATB	+7°	Taglio fine	Legno, legno con chiodi, MDF	Sega Batteria	5035048537039	€ 51,04
DT1670-QZ	184mm	16mm	60	1.6mm	1.0mm	ATB	+7°	Taglio extra fine	Legno, legno con chiodi, MDF	Sega Batteria	5035048537053	€ 56,14

ATB: Dentatura Alternata

LAME PER FIBROCEMENTO

LAME PER TAGLI SU FIBROCEMENTO E CARTONGESSO

ideali anche per MDF, laminati, truciolato, pannelli mellaminici.

CARATTERISTICHE

• Denti in diamante sintetico policristallino • Straordinaria durata, fino a 100 volte di più di una lama in TCT • Lama tagliata al laser con feritoie antivibrazione • Corpo della lama in acciaio di qualità professionale di lunga durata



Codice	Diametro lama	Diametro foro	N° denti	Spessore del dente	Spessore del corpo	Tipo Dente	Angolo Dente	Finitura	Materiale	Tipologia Utensile	Codice a barre	Prezzo listino S/iva
DT1470-QZ	160mm	20mm	4	1.8mm	1.4mm		12°	Tagli generici	Fibrocemento, cartongesso, MDF	Sega Portatile	5035048540916	€ 66,34
DT1471-QZ	165mm	20mm	4	1.8mm	1.4mm		12°	Tagli generici	Fibrocemento, cartongesso, MDF	Sega Portatile	5035048540923	€ 66,34
DT1472-QZ	190mm	30mm	4	1.8mm	1.4mm		12°	Tagli generici	Fibrocemento, cartongesso, MDF	Sega Portatile	5035048540930	€ 71,44
DT1473-QZ	216mm	30mm	8	2.00mm	1.5mm		12°	Tagli generici	Fibrocemento, cartongesso, MDF	Sega Stazionaria	5035048540947	€ 132,68
DT1474-QZ	250mm	30mm	12	2.20mm	1.6mm		12°	Tagli generici	Fibrocemento, cartongesso, MDF	Sega Stazionaria	5035048540954	€ 219,42
DT1475-QZ	305mm	30mm	16	2.40mm	1.8mm		12°	Tagli generici	Fibrocemento, cartongesso, MDF	Sega Stazionaria	5035048540961	€ 295,96

LAME PER METALLI

- Lame per tagli su acciaio, acciaio inox, alluminio e metalli non ferrosi

CARATTERISTICHE

- Alta qualità del carburo per garantire una maggior durezza e resistenza
- Taglio fine e preciso
- Feritoie sul corpo lama per la riduzione delle vibrazioni



Codice	Diametro lama	Diametro foro	N° denti	Spessore del dente	Spessore del corpo	Tipo Dente	Angolo Dente	Finitura	Materiale	Tipologia Utensile	Codice a barre	Prezzo listino S/iva
DT1918-QZ	140mm	20mm	40	1.53mm	1.13mm	MTCG	+10°	Taglio fine	Acciaio Inox	Sega Portatile	5035048093368	€ 92,48
DT1912-QZ	190mm	30mm	48	2.10mm	1.6mm	TCG	-5°	Taglio fine	Alluminio, metalli non ferrosi	Sega Portatile	5035048093306	€ 77,94
DT1913-QZ	235mm	30mm	48	2.10mm	1.6mm	TCG	-5°	Taglio fine	Alluminio, metalli non ferrosi	Sega Portatile	5035048093313	€ 110,00
DT1910-QZ	140mm	20mm	30	1.49mm	0.99mm	FTG	+3°	Taglio fine	Alluminio, metalli non ferrosi	Sega Batteria	5035048093283	€ 57,16
DT1923-QZ	140mm	20mm	30	1.49mm	1.13mm	TCG	+1.5°	Taglio fine	Acciaio	Sega Batteria	5035048093412	€ 71,70
DT1911-QZ	165mm	20mm	36	1.49mm	0.99mm	FTG	+3°	Taglio fine	Alluminio, metalli non ferrosi	Sega Batteria	5035048093290	€ 61,32
DT1914-QZ	216mm	30mm	48	2.6mm	1.8mm	TCG	-5°	Taglio fine	Alluminio, metalli non ferrosi	Sega Stazionaria	5035048093320	€ 123,66
DT1915-QZ	250mm	30mm	60	3.2mm	2.2mm	TCG	-5°	Taglio fine	Alluminio, metalli non ferrosi	Sega Stazionaria	5035048093337	€ 185,98
DT1916-QZ	305mm	30mm	80	3.2mm	2.5mm	TCG	-5°	Taglio fine	Alluminio, metalli non ferrosi	Sega Stazionaria	5035048093344	€ 196,38
DT1917-QZ	355mm	25.4mm	100	3.2mm	2.5mm	TCG	-5°	Taglio fine	Alluminio, metalli non ferrosi	Sega Stazionaria	5035048093351	€ 212,98
DT1922-QZ	355mm	25.4mm	90	2.15mm	1.75mm	MTCG	+10°	Taglio fine	Acciaio Inox	Sega Stazionaria	5035048093405	€ 362,60
DT1926-QZ	355mm	25.4mm	66	2.31mm	1.95mm	TCG	+1.5°	Taglio fine	Acciaio	Sega Stazionaria	5035048093443	€ 202,60
DT1927-QZ	355mm	25.4mm	90	2.31mm	1.95mm	TCG	+1.5°	Taglio fine	Acciaio	Sega Stazionaria	5035048093450	€ 223,50













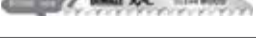



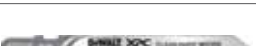

TCG: Dentatura Trapezoidale FTG: Dentatura Piatta MTCG: Dentatura Mista

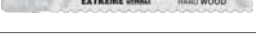



















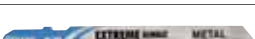

ANELLI RIDUTTORI PER LAME CIRCOLARI



Codice	Diametro esterno mm	Diametro interno mm	Spessore mm	Confz.	Codice a Barre	Prezzo al pubblico S/iva (PREZZO PER UNITÀ)
DT1094-QZ	30	16	1,8	10	5011402382071	€ 5,00
DT1095-QZ	30	20	1,8	10	5011402382088	€ 5,00
DT1096-QZ	30	25	1,8	10	5011402382095	€ 5,00



	Codice	Caratteristiche tecniche LT X P (mm)	Confez.	Codice Bosch di riferimento	Codice a barre	Descrizione	Prezzo listino S/iva
LAME PER SEGHE TO ALTERNATIVO							
EXTRA PERFORMANCE CONTROL							
	DT2205-QZ	100 x 2.7	5	T101B	5035048074978	Per legno tenero, pannelli in truciolato, paniforte, pannelli in fibra (1.5-15 mm), ideale per tagli curvi. Lama in acciaio HCS.	€ 9,86
	DT2207-QZ	100 x 2.5	5	T101BR	5035048074992	Per legno tenero, pannelli in truciolato, pannelli in fibra (3-30 mm), ideale per tagli che richiedono ottima finitura. Lama in acciaio HCS.	€ 9,86
	DT2209-QZ	100 x 4	5	T101D	5035048075012	Per legno tenero, pannelli in truciolato (10-45 mm). Lama in acciaio HCS.	€ 9,86
	DT2211-QZ	100 x 3	5	T111C	5035048075036	Per legno tenero (4-60 mm), truciolato, pannelli in fibra, per taglio rapido. Lama in acciaio HCS.	€ 9,62
	DT2213-QZ	100 x 4	5	T144D	5035048075050	Per legno tenero (5-60 mm), truciolato, pannelli in fibra. Ideale per tagli rapidi. Lama in acciaio HCS.	€ 8,98
	DT2216-QZ	84 x 2	5	T119B0	5035048075081	Per legno tenero (2-15 mm), compensato, pannelli in truciolato, panforte, pannelli in fibra. Lama in acciaio HCS.	€ 9,86
	DT2217-QZ	100 x 2.7	3	T101BF	5035048075098	Per legno duro, laminati e pannelli rivestiti (3-30 mm), materiali plastici/epossidici (Ø<30 mm). Lama Bi-Metal.	€ 15,86
	DT2218-QZ	100 x 4	3	T101DF	5035048075104	Per tagli puliti nel legno duro e morbido anche in presenza di chiodi fino a uno spessore di 60 mm. Lama Bi-Metal.	€ 14,52
	DT2219-QZ	100 x 2.5	3	T101BRF	5035048075111	Per laminati, pannelli rivestiti (3-30 mm), piani da lavoro cucina (3-45 mm), superficie pulita. Lama Bi-Metal.	€ 15,86
	DT2220-QZ	100 x 4	3	T144DF	5035048075128	Per legno duro e tenero (5-50 mm), tutti i tipi di pannello, anche rivestiti. Lama Bi-Metal.	€ 15,86
	DT2221-QZ	100 x 3	3	T127D	5035048075135	Per tagli rapidi su alluminio (84-15 mm), metallo (4-6 mm) e plastica fino a 30 mm. Lama Bi-Metal.	€ 6,78
LAME STANDARD PER LEGNO							
	DT2168-QZ	76 x 1.4	5	T101A0	5035048033234	Per legno tenero, compensato, pannelli rivestiti (1.5-30 mm). Ideale per tagli curvi.	€ 6,14
	DT2165-QZ	100 x 2.5	5	T101B	5035048033135	Per legno tenero, pannelli di truciolato, pannelli in fibra (3-30 mm) e plastica.	€ 7,00
	DT2164-QZ	100 x 4	5	T101B	5035048033128	Per legno tenero, pannelli di truciolato in fibra (10-45 mm).	€ 7,00
	DT2052-QZ	116 x 3	5	T301DC	5035048060919	Per legno tenero, pannelli di truciolato, in fibra (10-60 mm).	€ 10,92
	DT2053-QZ	100 x 2.5	5	T101BR	5035048060926	Per legno tenero, pannelli di truciolato, pannelli in fibra rivestiti (3-30 mm). Ideale per tagli che richiedono ottima finitura. Denti rovesci.	€ 6,68
	DT2050-QZ	76 x 2	5	T119B0	5035048060896	Per legno tenero (2-15 mm), compensato, truciolato, speciale per tagli curvi.	€ 5,04
	DT2166-QZ	100 x 4	5	T144D	5035048033142	Per legno tenero (5-60 mm), truciolato, pannelli in fibra. Ideale per tagli rapidi.	€ 6,48
	DT2169-QZ	152 x 4	5	T344D	5035048033241	Per legno spesso da costruzione, legno tenero (5-100 mm), truciolato, pannelli in fibra.	€ 18,36

	Codice	Caratteristiche tecniche LT X P (mm)	Confez.	Codice Bosch di riferimento	Codice a barre	Descrizione	Prezzo listino S/iva
LAME PER SEGNETTO ALTERNATIVO							
LAME STANDARD PER LEGNO							
	DT2077-QZ	100 x 4	5	T244D	5035048060858	Per legno tenero (5-60 mm), truciolato, pannelli in fibra, speciale per tagli curvi.	€ 6,36
	DT2051-QZ	132 x 4	5	T301DL	5035048060902	Per legno generico fino a 85 mm. Ideale per tagli veloci e curvi.	€ 12,58
	DT2074-QZ	112 x 2.3	1	T142HB	5035048060827	Per legno fino a 65 mm. Ideale per tagli a filo grazie alla speciale forma della lama.	€ 6,48
	DT2075-QZ	100 x 4	5	T144DP	5035048060827	Per legno tenero, pannelli di truciolato, pannelli in fibra (5-60 mm), pianali per cucine.	€ 8,66
	DT2076-QZ	152 x 4	5	T344DP	5035048060827	Per legno fino a 100 mm. Ideale per tagli diritti su legno e truciolare.	€ 14,88
	DT2048-QZ	116 x 2.5	5	T301BCP	5035048060827	Per legno tenero, pannelli di truciolato, pannelli in fibra e pianali per cucine fino a 65 mm. Ideale per taglio con precisione angolare.	€ 13,22
	DT2049-QZ	100 x 4	5	T101DP	5035048060827	Per legno. Taglio con precisione angolare.	€ 9,08
	DT2057-QZ	116 x 2-3	5	T234X	5035048060827	Per legno tenero (2-65 mm) pannelli di truciolato, pannelli in fibra. Lama con denti Progressor.	€ 10,62
	DT2080-QZ	82 x 1.7	5	T101BIF	5035048014400	Per taglio diritto su legno laminato fino a 15 mm.	€ 18,78
	DT2081-QZ	82 x 1.4	3	T101AOF	5035048014417	Per taglio curvo su legno laminato fino a 15 mm.	€ 12,68
	DT2167-QZ	180 x 4	5	T744D	5035048014455	Per tagli grezzi e veloci su pannelli di legno fino a 120 mm.	€ 18,78
LAME STANDARD PER METALLO							
	DT2156-QZ	76 x 0.8	3	T118GF	5035048059449	Per metallo fino a 2 mm. Ideale per il taglio su lamiera. Lama al cobalto.	€ 5,80
	DT2150-QZ	86 x 1	3	T118AF	5035048059425	Per lamiere sottili (1-3 mm). Ideale per il taglio su lamiera. Lama al cobalto.	€ 6,24
	DT2154-QZ	86.5 x 1.7	3	T118BF	5035048059432	Per lamiere di medio spessore (2.5-6 mm). Lama Bi-metallica.	€ 5,80
	DT2054-QZ	82 x 1.5	3	T118EOF	5035048060933	Per metallo, lama sottile speciale per tagli curvi (1.5-4 mm). Lama Bi-metallica.	€ 10,72
	DT2162-QZ	76 x 0.7	5	T118G	5035048033074	Per lamiere molto sottili (0.2-1 mm).	€ 5,70
	DT2160-QZ	76 x 1.2	5	T118A	5035048033050	Per il taglio dei materiali ferrosi e non ferrosi e dell'alluminio (1.5-3 mm).	€ 5,70
	DT2161-QZ	76 x 2	5	T118B	5035048033067	Per lamiere di medio spessore (2.5-6 mm).	€ 5,70
	DT2163-QZ	100 x 3	5	T127D	5035048033081	Per tagli rapidi su alluminio (4-15 mm), metallo (4-6 mm) e plastica fino a 30 mm.	€ 7,00
	DT2058-QZ	100x1.2-2.6	5	T123X	5035048060971	Per il taglio di metallo, tubi e profili di alluminio con spessore da 1.5 a 10 mm. Lama con denti Progressor.	€ 9,62
	DT2082-QZ	82 x 0.8	1	T718BF	5035048014424	Per tagli precisi sull'INOX fino a 2 mm.	€ 3,84
	DT2083-QZ	82 x 1.4	1	T118EFS	5035048014431	Per tagli precisi sull'INOX fino a 4 mm.	€ 3,84
	DT2085-QZ	132 x 1.2	5	T318A	5035048070581	Per tagli diritti in metallo ferroso e non ferroso fino a 65 mm.	€ 15,30

	Codice	Caratteristiche tecniche LT X P (mm)	Confez.	Codice Bosch di riferimento	Codice a barre	Descrizione	Prezzo listino S/iva
LAME PER SEGHE ALTERNATIVO							
LAME STANDARD PER MATERIALI SPECIALI							
	DT2059-QZ	100 x 2.4-5	5	T345XF	5035048060988	Per legno e metallo. Universale, rapida su materiali spessi e sottili su acciaio (3-10 mm) e su legno (10-65 mm). Lama con denti Progressor.	€ 17,82
	DT2103-QZ	100 x 4.3	1	T141HM	5035048059364	Per ceramica, fibra di vetro e plastica spesso (2-20 mm). Lama speciale con denti al tungsteno.	€ 19,66
	DT2201-QZ	152	5	T313AW	5011402370764	Per cartone, styropor, tappeto, pelle e gomma fino a 100 mm.	€ 21,62
	DT2101-QZ	76 x 1	1	T118AHM	5011408059340	Per lamiere in acciaio inossidabile sottili (Inox) (1.5-3 mm).	€ 19,66
	DT2055-QZ	82 x 1.4	1	T118EHM	5011408060940	Per lamiere in acciaio inossidabile medio spessore (Inox) (2-5 mm).	€ 15,86
	DT2102-QZ	76.6	1	T130RIFF	5035048059357	Per piastrelle morbide in ceramica, materiali di fibra di vetro, ferro fuso (1.5-10 mm).	€ 12,02
	DT2056-QZ	132 x 4.3	1	T341HM	5035048060957	Per materiali in fibra di vetro (5-65 mm), cartongesso, lastre in fibra di cemento.	€ 22,28
	DT2084-QZ	180 x 2	5	T118GFS	5035048014448	Per tagli grezzi e veloci su spessi pannelli sandwich fino a 120 mm.	€ 25,00

LAME PER SEGA UNIVERSALE

LAME BI-METAL PER LEGNO

CARATTERISTICHE

• La struttura Bi-metallica combina i benefici dell'acciaio HCS con quelli dell'HSS. • Denti in HSS per una lunga durata e la migliore affilatura del dente. • Design del dente che garantisce la massima durata. • Attacco universale.

Codice	Caratteristiche Tecniche LT X P	Confezione	Codice a Barre	Prezzo listino S/iva
DT2300L-QZ*	152 x 4.2 mm	5	5035048088661	€ 30,16
Tagli veloci e grezzi su legno duro e morbido e legno con chiodi.				
DT2307L-QZ*	228 x 4.2 mm	5	5035048088609	€ 38,46
Tagli veloci e grezzi su legno duro e morbido e legno con chiodi.				
DT2314L-QZ*	305 x 4.2 mm	5	5035048088647	€ 46,88
Tagli veloci e grezzi su legno duro e morbido e legno con chiodi.				
DT2344-QZ	152 x 3.6-5.1 mm	5	5035048034668	€ 24,22
Taglio veloce e curvilineo, finitura fine, per legno e plastica.				
DT2345-QZ	152 x 2.5 mm	5	5035048034675	€ 22,16
Universale per legno, legno con chiodi, alluminio e fibra di vetro.				



DT2344-QZ

DT2359-QZ



Codice	Caratteristiche Tecniche LT X P	Confezione	Codice a Barre	Prezzo listino S/iva
DT2349-QZ*	228 x 3.6-5.1 mm	5	5035048034590	€ 26,20
DT2350-QZ*	305 x 3.6-5.2 mm	5	5035048033302	€ 31,18
Taglio veloce in legno con chiodi o plastiche di elevata durezza.				
DT2351-QZ	152 x 4.2 mm	5	5035048033319	€ 21,82
Taglio veloce e curvilineo, finitura fine, per legno e plastica.				
DT2359-QZ*	152 x 3.6-5.1 mm	5	5035048034583	€ 21,82
Taglio veloce in legno con chiodi o plastiche di elevata durezza.				



* Lama ideale per tagli ad affondamento precisi e veloci sul legno.

LAME PER SEGA UNIVERSALE A SPEZZARE



DT2417-QZ

Codice	Caratteristiche Tecniche LT X P	Confezione	Codice a Barre	Prezzo listino S/iva
DT2416-QZ	230 x 1,4/1,8 mm	5	5035048543498	€ 39,00
Tagli veloci su tubi e profilati in metallo e acciaio fino a 10mm di spessore.				
DT2417-QZ	152 x 1,4/1,8 mm	5	5035048543504	€ 30,00
Tagli veloci su tubi e profilati in metallo e acciaio fino a 10mm di spessore.				

LAME PER SEGA UNIVERSALE

LAME BI-METAL PER METALLO E MATERIALI SPECIALI

Codice	Caratteristiche Tecniche LT X P	Confezione	Codice a Barre	Prezzo listino S/iva
DT2315L-QZ	100 x 2.5 mm	5	5035048089859	€ 21,62
Tagli veloci su metallo, plastica e multistrato. Ideali per applicazioni estreme.				
DT2301L-QZ	152 x 2.5 mm	5	5035048088630	€ 28,28
Tagli veloci su metallo, plastica e multistrato. Ideali per applicazioni estreme.				
DT2308L-QZ	228 x 2.5 mm	5	5035048088616	€ 35,34
Tagli veloci su metallo, plastica e multistrato. Ideali per applicazioni estreme.				
DT2316L-QZ	305 x 2.5 mm	5	5035048089866	€ 45,42
Tagli veloci su metallo, plastica e multistrato. Ideali per applicazioni estreme.				
DT2303-QZ	152 x 1.8 mm	5	5035048059531	€ 28,28
Tagli veloci su metallo, lamiera, profili e tubi da 3-8 mm di spessore.				
DT2346-QZ	152 x 1.4 mm	5	5035048034682	€ 22,16
Taglio di materiali ferrosi e non ferrosi fino a 3 mm di spessore.				
DT2348-QZ	152 x 1.8-2.5 mm	5	5035048034637	€ 21,82
Per taglio di plastica d'elevata durezza, materiali a sandwich, tubi e profilati da 3-12 mm.				
DT2353-QZ	203 x 1.8 mm	5	5035048033333	€ 24,84
Taglio veloce di metalli ferrosi e non ferrosi, per spessori 3-8 mm.				
DT2354-QZ	203 x 1.4 mm	5	5035048033340	€ 24,84
Taglio di materiali ferrosi e non ferrosi fino a 3 mm di spessore.				
DT2355-QZ	305 x 1.8-2.5 mm	5	5035048033357	€ 33,68
Per tagli di metallo di elevato spessore, gomma, fibra di vetro.				



DT2422-QZ

Codice	Caratteristiche Tecniche LT X P	Confezione	Codice a Barre	Prezzo listino S/iva
DT2362-QZ	152 x 4.2 mm	5	5035048033272	€ 18,72
Per tagli rapidi e curvi in legno e plastica.				
DT2363-QZ	228 x 4.2 mm	5	5035048033289	€ 21,82
Per tagli rapidi e curvi in legno e plastica.				
DT2364-QZ	305 x 4.2 mm	5	5035048033296	€ 25,58
Tagli di sgrossatura in legno.				
DT2352-QZ	240 x 5-6.5 mm	5	5035048033326	€ 33,68
Tagli di sgrossatura in legno.				
DT2402-QZ	203 x 2.4-4 mm	5	5035048072691	€ 26,50
Lama con denti progressivi speciale per legno in acciaio HCS.				
DT2432-QZ	305 x 8.5 mm	5	5035048072813	€ 23,08
Lama lunga per potature in acciaio HCS.				
DT2404-QZ	152 x 1.75-3 mm	5	5035048072707	€ 28,78
Lama bimetallica per taglio su metallo.				
DT2406-QZ	203 x 2.2-4.6 mm	5	5035048072714	€ 32,22
Lama bimetallica con denti progressor per taglio su metallo.				



Codice	Caratteristiche Tecniche LT X P	Confezione	Codice a Barre	Prezzo listino S/iva
DT2356-QZ	152 x 1.8 mm	5	5035048033364	€ 29,22
Tagli senza schegge su cartongesso.				
DT2361-QZ	152 x 1.8 mm	5	5035048034606	€ 23,80
Taglio veloce di metalli ferrosi e non ferrosi, per spessori 3-8 mm.				
DT2384-QZ	152 x 1.4 mm	5	5035048034613	€ 21,82
Taglio di metalli fino a 3 mm di spessore.				
DT2385-QZ	152 x 1.1 mm	5	5035048034620	€ 21,82
Taglio fine di metalli fino a 1.5 mm di spessore.				
DT2387-QZ	203 x 1.8-2.55 mm	5	5035048034644	€ 27,44
Per taglio di plastica di elevata durezza, materiali a sandwich, tubi e profilati da 3-12 mm.				
DT2407L-QZ	152 x 1,4-1.8mm	5	5035048088593	€ 31,40
Tagli veloci su tubi e profilati in metallo e acciaio fino a 10mm di spessore.				
DT2408L-QZ	203 x 1,4-1.8mm	5	5035048088586	€ 40,02
Tagli veloci su tubi e profilati in metallo e acciaio fino a 10mm di spessore.				
DT2409L-QZ	305 x 1,4-1.8mm	5	5035048088579	€ 53,00
Tagli veloci su tubi e profilati in metallo e acciaio fino a 10mm di spessore.				

LAME SPECIALI

CARATTERISTICHE

- Acciaio ad alto contenuto di carbonio HCS.
- Per utilizzo su materiali morbidi come legno, suoi derivati e materiali plastici.
- Attacco universale.

DESCRIZIONE

- Taglio curvilineo, fine e rapido su legno e plastica.

Codice	Caratteristiche Tecniche LT X P	Confezione	Codice a Barre	Prezzo listino S/iva
DT2420-QZ	240 x 12.7 mm	1	5035048072752	€ 36,78
Lama per edilizia per il taglio di mattoni e materiali alveolari.				
DT2421-QZ	305 x 12.7 mm	1	5035048072769	€ 51,64
Lama per edilizia per il taglio di mattoni e materiali alveolari.				
DT2422-QZ	457 x 12.7 mm	1	5035048072776	€ 74,60
Lama per edilizia per il taglio di mattoni e materiali alveolari.				
DT2450-QZ	225 x 1.4 mm	2	5035048094174	€ 40,54
Lama per materiali isolanti 225mm.				
DT2451-QZ	300 x 1.4 mm	2	5035048094181	€ 54,04
Lama per materiali isolanti 300mm.				
DT2452-QZ	400 x 1.4 mm	1	5035048095447	€ 50,94
Lama per materiali isolanti 400mm.				
DT2332-QZ	152 x 1.4 mm	2	5035048011287	€ 12,00
Lame con dentatura al carburo 152mm per taglio su legno con chiodi, tubi in ghisa, mattoni rossi, vetroresina, resine epossidiche				
DT2333-QZ	228 x 1.4 mm	2	5035048011294	€ 16,00
Lame con dentatura al carburo 228mm per taglio su legno con chiodi, tubi in ghisa, mattoni rossi, vetroresina, resine epossidiche				

LAME PER SEGA ALLIGATOR®

CARATTERISTICHE

- Lame progettate con acciaio HSS o denti al carburo per ottimizzare la performance sulle seghe Alligator DeWALT.

LAME PER DW391 - DW392 - DW393 - DW394			
Codice	Caratteristiche Tecniche LT X LU	Codice a Barre	Prezzo listino S/iva
DT2960-QZ	360 x 275 mm	5035048025390	€ 36,00
Legno duro, tenero e compensato. 56 denti HSS.			
DT2961-QZ	360 x 275 mm	5035048025406	€ 29,24
Cartongesso, assi. 24 denti HSS.			
DT2962-QZ	360 x 275 mm	5035048025413	€ 70,24
Compensato, truciolare e MDF. 32 denti TCT.			
DT2963-QZ	360 x 275 mm	5035048025420	€ 63,90
Blocchi da costruzione in Poroton. 32 denti TCT.			
DT2964-QZ	528 x 425 mm	5035048033258	€ 83,04
Blocchi da costruzione in Poroton. 48 denti TCT.			
DT2965-QZ	528 x 425 mm	5035048033265	€ 83,04
Blocchi da costruzione in gas beton. 48 denti TCT.			
DT2966-QZ	528 x 425 mm	5035048058855	€ 145,64
Blocchi di Poroton di classe 20. 78 denti TCT.			



DT8480-QZ

Codice	Caratteristiche Tecniche LT X P	Codice a Barre	Prezzo listino S/iva
LAME PER DW876			
DT8470-QZ	2215 x 4 x 1.8 mm	5011402380978	€ 42,50
Per legno, lama per traforo per DW876.			
DT8471-QZ	2215 x 6 x 4.2 mm	5011402380985	€ 48,64
Per legno, contorni e sagomature.			
DT8472-QZ	2215 x 10 x 4.2 mm	5011402380992	€ 48,64
Per legno, taglio lungovena e trasversale.			
DT8473-QZ	2215 x 16 x 6.4 mm	5011402381005	€ 50,20
Per legno, taglio veloce lungovena.			
DT8474-QZ	2215 x 20 x 1.4 mm	5011402381012	€ 50,20
Per legno, taglio veloce su legno spesso.			
DT8475-QZ	2215 x 6 x 1.4 mm	5011402381029	€ 38,00
Per metalli non ferrosi, acciaio sottile.			
DT8476-QZ	2215 x 12 x 1.8 mm	5011402381036	€ 38,00
Per metalli non ferrosi acciaio spesso.			

LAME PER PIALLETTI

Codice	Caratteristiche Tecniche	Confezione	Codice a Barre	Prezzo listino S/iva
DT3905-QZ	Coppia di coltelli reversibili da 82mm in HSS	1	5011402381852	€ 13,02
Lame per piallature rapide su legno di media durezza				
DT3906-QZ	Coppia di coltelli reversibili da 82mm in TCT	1	5011402381869	€ 22,76
Lame per piallature rapide su legni duri				



DT2976-QZ



DT2979-QZ

LAME PER DWE397 - DWE398			
Codice	Caratteristiche Tecniche LT X LU	Codice a Barre	Prezzo listino S/iva
DT2974-QZ	528 x 425 mm	5035048083673	€ 89,04
Blocchi di Poroton classe 12. 48 denti TCT.			
DT2975-QZ	528 x 425 mm	5035048083680	€ 89,04
Blocchi da costruzione in gas beton. 48 denti TCT.			
DT2976-QZ	528 x 425 mm	5035048083697	€ 155,70
Blocchi di Poroton classe 20. 78 denti TCT.			
DT2978-QZ	528 x 425 mm	5035048083710	€ 61,22
Legno duro, tenero e compensato. 32 denti HSS.			
DT2979-QZ	528 x 425 mm	5035048098226	€ 94,62
Materiali isolanti. 20 denti HSS.			

Il numero dei denti riportato nella descrizione fa riferimento alla somma dei denti delle due lame.

LAME PER SEGHE A NASTRO

CARATTERISTICHE



















- Acciaio di alta qualità. • Il dente fresato ed affilato taglia il pezzo lavorato con una perfetta finitura (solamente su legno).





Codice	Caratteristiche Tecniche LT X P	Codice a Barre	Prezzo listino S/iva
LAME PER DW738 - DW739			
DT8480-QZ	2095 x 3 x 4.2 mm	5035048025543	€ 58,60
Lama per sega da traforo per legno.			
DT8481-QZ	2095 x 12 x 4.2 mm	5035048025550	€ 31,00
Lama per lavori generici.			
DT8482-QZ	2095 x 16 x 6.4 mm	5035048025567	€ 32,50
Per legno, tagli spessi.			
DT8483-QZ	2095 x 6 x 3.2 mm	5035048025574	€ 31,00
Per legno, contorni.			
DT8484-QZ	2095 x 6 x 1.8 mm	5035048025581	€ 31,00
Per metalli non ferrosi, tagli sottili.			
DT8485-QZ	2095 x 12 x 3.2 mm	5035048025598	€ 35,00
Per metalli non ferrosi, tagli spessi.			
DT8486-QZ	2095 x 10 x 3.2 mm	5035048025604	€ 31,00
Per legno, formica e laminati.			

LAME SEGA A NASTRO A BATTERIA

Codice	Caratteristiche Tecniche	Confezione	Codice a Barre	Prezzo listino S/iva
DT8460-QZ	N.4 lame per sega a nastro metalli passo 1,8 mm	4	5035048090886	€ 48,64
DT8461-QZ	N.4 lame per sega a nastro metalli passo 1,4 mm	4	5035048090893	€ 48,64
DT8462-QZ	N.4 lame per sega a nastro metalli passo 1,06 mm	4	5035048090909	€ 48,64
DT8463-QZ	N.4 lame per sega a nastro metalli passo 1,8-1,4 mm	4	5035048090916	€ 48,64

	CODICE	CODICE A BARRE	CARATTERISTICHE TECNICHE	PREZZO LISTINO S/IVA	
 ACCESSORI UTENSILI					
   	DT99560-QZ	5035048542163	Lama circolare XR 165mm x 20mm 24 denti	€ 39,80	
	DT99561-QZ	5035048542170	Lama circolare XR 165mm x 20mm 42 denti	€ 56,14	
	DT99562-QZ	5035048542194	Lama circolare XR 190mm x 30mm 24 denti	€ 45,94	
	DT99563-QZ	5035048542224	Lama circolare XR 190mm x 30mm 36 denti	€ 61,24	
	DT99564-QZ	5035048542231	Lama circolare XR 190mm x 30mm 60 denti	€ 86,76	
	DT99565-QZ	5035048542255	Lama circolare XR 210mm x 30mm 24 denti	€ 61,24	
	DT99566-QZ	5035048542262	Lama circolare XR 210mm x 30mm 36 denti	€ 76,54	
	DT99567-QZ	5035048542286	Lama circolare XR 210mm x 30mm 60 denti	€ 91,86	
	DT99568-QZ	5035048542293	Lama circolare XR 216mm x 30mm 24 denti	€ 61,24	
	DT99569-QZ	5035048542309	Lama circolare XR 216mm x 30mm 36 denti	€ 76,54	
	DT99570-QZ	5035048542316	Lama circolare XR 216mm x 30mm 60 denti	€ 96,96	
	DT99571-QZ	5035048542323	Lama circolare XR 250mm x 30mm 24 denti	€ 81,64	
	DT99572-QZ	5035048542330	Lama circolare XR 250mm x 30mm 36 denti	€ 96,96	
	DT99573-QZ	5035048542354	Lama circolare XR 250mm x 30mm 60 denti	€ 112,26	
		DT99574-QZ	5035048542361	Lama circolare XR 305mm x 30mm 42 denti	€ 100,00
DT99575-QZ		5035048542378	Lama circolare XR 305mm x 30mm 60 denti	€ 115,00	
DT99576-QZ		5035048542385	Lama circolare XR 305mm x 30mm 78 denti	€ 135,00	
 		DT99552-QZ	5035048542125	Lama Bi-Metal XR lunghezza 203mm taglio veloce su metallo - 5 pezzi	€ 40,82
		DT99553-QZ	5035048542132	Lama Bi-Metal XR lunghezza 152mm taglio veloce su metallo - 5 pezzi	€ 32,66
	DT99554-QZ	5035048542149	Lama Bi-Metal XR lunghezza 152mm taglio legno duro e tenero, legno con chiodi - 5 pezzi	€ 28,58	
	DT99555-QZ	5035048542156	Lama Bi-Metal XR lunghezza 230mm taglio legno duro e tenero, legno con chiodi - 5 pezzi	€ 35,72	
	DT99580-QZ	5035048542392	Disco Ceramico XR 125x6mm sbavo metallo	€ 9,10	
	DT99581-QZ	5035048542415	Disco Ceramico XR 125x3mm sbavo metallo	€ 7,06	
	DT99582-QZ	5035048542439	Disco Ceramico XR 125x1.1mm taglio metallo	€ 5,02	
	DT99583-QZ	5035048542446	Disco Lamellare Ceramico XR 125mm gr.40	€ 8,08	
	DT99584-QZ	5035048542484	Disco Lamellare Ceramico XR 125mm gr.60	€ 8,08	
	DT99585-QZ	5035048542491	Disco Lamellare Ceramico XR 125mm gr.80	€ 8,08	
	DT99591-QZ	5035048542545	Lama sega Alligator XR lunghezza 430mm per taglio Poroton	€ 101,04	
	DT99593-QZ	5035048542569	Lama sega Alligator XR lunghezza 430mm per taglio legno	€ 60,22	

	CODICE	CODICE A BARRE	DESCRIZIONE	PREZZO LISTINO S/IVA
ACCESSORI PER MULTIFUNZIONE AD OSCILLAZIONE (DWE315 / DCS355)				
ACCESSORI ATTACCO UNIVERSALE COMPATIBILI CON I MARCHI PIÙ COMUNI				
	DT20701-QZ	5035048099247	Lama per tagli ad affondamento - larghezza 30mm lunghezza 43mm - Per tagli su legno, legno con chiodi, cartongesso e materiali plastici	€ 18,92
	DT20702-QZ	5035048099254	Lama in Titanio lunga durata per tagli ad affondamento - larghezza 44mm lunghezza 55mm - Per tagli su legno, legno con chiodi, cartongesso e materiali plastici	€ 29,22
	DT20703-QZ	5035048099261	Lama per tagli ad affondamento - larghezza 30mm lunghezza 67mm - Per tagli su legno duro o rivestito, cartongesso e materiali plastici	€ 18,92
	DT20704-QZ	5035048099278	Lama per tagli ad affondamento - larghezza 30mm lunghezza 43mm - Per tagli veloci e precisi su legno, cartongesso e materiali plastici	€ 15,70
	DT20705-QZ	5035048099285	Lama per tagli ad affondamento - larghezza 64mm lunghezza 43mm - Per tagli veloci e precisi su legno, cartongesso e materiali plastici	€ 18,92
	DT20747-QZ	5035048542682	Lama in Titanio lunga durata larghezza 64mm lunghezza 43mm per tagli su legno, legno con chiodi, cartongesso e materiali plastici	€ 29,00
	DT20706-QZ	5035048099292	Lama per tagli ad affondamento - larghezza 10mm lunghezza 43mm - Per tagli veloci e precisi su legno, cartongesso e materiali plastici	€ 13,52
	DT20707-QZ	5035048099308	Lama in Titanio lunga durata per tagli ad affondamento - larghezza 31mm lunghezza 43mm - Per tagli su metalli ferrosi e lamiera	€ 27,04
	DT20740-QZ	5035048537268	Lama con dentatura JAPAN doppia per massima velocità di taglio e precisione - larghezza 32mm lunghezza 43mm Per tagli su legno fino a 50mm di spessore, cartongesso e plastiche morbide	€ 18,88
	DT20741-QZ	5035048537282	Lama con dentatura JAPAN doppia per massima velocità di taglio e precisione - larghezza 64mm lunghezza 43mm Per tagli su legno fino a 50mm di spessore, cartongesso e plastiche morbide	€ 18,88
	DT20743-QZ	5035048542620	Lama con denti in metallo duro lunga durata larghezza 35mm lunghezza 43mm per tagli su lamiere, legno con chiodi, stucco, gesso, malta, cartongesso e materiali plastici.	€ 49,00
	DT20708-QZ	5035048099315	Lama segmentata diametro 100mm - Per tagli a filo di materiale e tagli a misura su legno, cartongesso e materiali plastici	€ 20,58
	DT20709-QZ	5035048099322	Lama segmentata in Titanio lunga durata diametro 100mm - Per tagli a filo di materiale e tagli a misura su legno, cartongesso, materiali plastici, lamiera, legno con chiodi	€ 27,04
	DT20710-QZ	5035048099339	Lama segmentata diametro 100mm - Per tagli a filo di materiale e tagli a misura su legno, cartongesso e materiali plastici	€ 21,62
	DT20711-QZ	5035048099346	Lama segmentata in Titanio lunga durata diametro 100mm - Per tagli a filo di materiale e tagli a misura su legno duro, legno con chiodi, lamiera, cartongesso e materiali plastici	€ 29,22
	DT20712-QZ	5035048099353	Lama a coltello larghezza 102mm - Per tagliare materiali come: tappeti, cartone, pavimenti in vinile, linoleum, gomma, tessuti isolanti, moquette, tegole in asfalto	€ 9,28
	DT20714-QZ	5035048099384	Raschietto rigido 52x26mm - Per rimozione di residui di malta e calcestruzzo, residui di colla per moquette, strati di vernice, colla da piastrelle.	€ 8,74
	DT20716-QZ	5035048099391	Raschietto flessibile 35x50mm - Per rimozione di adesivi o residui di silicone, residui teneri di colla da moquette, residui di vernice.	€ 8,74
	DT20749-QZ	5035048542712	Lama a coltello a forma di fungo per taglio silicone e stucchi morbidi e per il distacco di vetri isolanti	€ 9,00
	DT20750-QZ	5035048542729	Lama a coltello larghezza 35mm lunghezza 70mm per la rimozione di mastice da giunti di dilatazione con bordi laterali taglienti e bordo frontale smussato	€ 10,00

	CODICE	CODICE A BARRE	DESCRIZIONE	PREZZO LISTINO S/IVA
	DT20717-QZ	5035048099407	Lama segmentata diametro 95mm in metallo duro spessore 3mm - Per fresatura di fessure su intonaco e calcestruzzo poroso, distacco di fughe tra piastrelle danneggiate,	€ 18,92
	DT20718-QZ	5035048099414	Lama segmentata diametro 95mm in metallo duro spessore 5mm - Per scanalature su intonaco e calcestruzzo poroso, fresatura di fughe larghe, piccole aperture su piastrelle	€ 22,76
	DT20719-QZ	5035048099421	Raspa triangolare 90x90mm in metallo duro - Per rimuovere malta o colla da piastrelle, sgrossatura di stucco, residui di colla da moquette, rasatura su legno per smussature.	€ 21,12
	DT20700-QZ	5035048099230	Platello triangolare 93x93mm per levigatura	€ 20,58
	DT20723-QZ	5035048050378	N.5 Lame per tagli ad affondamento - larghezza 30mm lunghezza 43mm - Per tagli su legno, legno con chiodi, cartongesso e materiali plastici (DT20701-QZ)	€ 75,64
	DT20724-QZ	5035048050385	N.5 Lame per tagli ad affondamento - larghezza 30mm lunghezza 67mm - Per tagli su legno duro o rivestito, cartongesso e materiali plastici (DT20703-QZ)	€ 75,64
	DT20725-QZ	5035048050392	N.5 Lame per tagli ad affondamento - larghezza 30mm lunghezza 43mm - Per tagli veloci e precisi su legno, cartongesso e materiali plastici (DT20704-QZ)	€ 62,66
	DT20726-QZ	5035048050408	N.5 Lame per tagli ad affondamento - larghezza 10mm lunghezza 43mm - Per tagli veloci e precisi su legno, cartongesso e materiali plastici (DT20706-QZ)	€ 54,04
	DT20727-QZ	5035048050415	N.5 Lame in Titanio lunga durata per tagli ad affondamento - Larghezza 31mm lunghezza 43mm - Per tagli su metalli ferrosi e lamiera (DT20707-QZ)	€ 107,16
	DT20728-QZ	5035048050422	N.5 Lame segmentata diametro 100mm - Per tagli a filo di materiale e tagli a misura su legno, cartongesso e materiali plastici (DT20708-QZ)	€ 82,10
	DT20729-QZ	5035048050439	N.5 Lame segmentata diametro 100mm - Per tagli a filo di materiale e tagli a misura su legno, metalli ferrosi e lamiera, cartongesso e materiali plastici (DT20710-QZ)	€ 86,44
	DT20739-QZ	5035048094198	Lama diamantata per taglio piastrelle largh. 60mm Prof. 2, 2mm	€ 61,32
	DT20745-QZ	5035048542668	Lama diamantata diametro 100mm per tagli e scanalature su calcestruzzo poroso, cemento, gesso e materiali da costruzione simili	€ 39,00
	DT20746-QZ	5035048542675	Lama diamantata larghezza 32mm lunghezza 43mm per tagli e scanalature su calcestruzzo poroso, cemento, gesso e materiali da costruzione simili	€ 15,00
	DT20751-QZ	5035048542736	Raspa a dito 35mm in metallo duro lunga durata per sgrossatura di stucchi, colla per piastrelle, cemento, muratura e legno. Rivestita su entrambi i lati.	€ 19,00
	DT20731-QZ	5035048093818	Set 8 pezzi Multifunzione per tagliare e levigare composto da: 1 Platello DT20700-QZ 1 Lama legno con chiodi DT20701-QZ 1 Lama legno tagli veloci DT20704-QZ 1 Lama larga per legno DT20705-QZ 1 Lama segmentata 102mm DT20710-QZ 1 abrasivo gr 60 DT3091-QZ 1 abrasivo gr 80 DT3092-QZ 1 abrasivo gr 120 DT3093-QZ	€ 71,70
	DT3090-QZ	5035048061770	10 Carte abrasive triangolari in ossido di alluminio di alta qualità grana 40	€ 4,80
	DT3091-QZ	5035048061787	10 Carte abrasive triangolari in ossido di alluminio di alta qualità grana 60	€ 4,80
	DT3092-QZ	5035048061794	10 Carte abrasive triangolari in ossido di alluminio di alta qualità grana 80	€ 4,80
	DT3093-QZ	5035048061800	10 Carte abrasive triangolari in ossido di alluminio di alta qualità grana 120	€ 4,28
	DT3094-QZ	5035048061817	10 Carte abrasive triangolari in ossido di alluminio di alta qualità grana 180	€ 4,28
	DT3095-QZ	5035048061824	10 Carte abrasive triangolari in ossido di alluminio di alta qualità grana 240	€ 4,28
	DTM3092-QZ	5035048024140	5 Abrasivi a maglie grana 80	€ 5,42
	DTM3093-QZ	5035048024126	5 Abrasivi a maglie grana 120	€ 5,42
	DTM3095-QZ	5035048024133	5 Abrasivi a maglie grana 240	€ 5,42

LAVORAZIONE LEGNO

FRESE PER ELETTROFRESATRICI GAMBO 8mm

Codice	Caratteristiche Tecniche	Misura	Codice a Barre	Prezzo listino S/iva
DT7530-QZ	Fresa per scanalature 2 taglienti TCT	5mm	5035048538456	€ 3,80
DT7531-QZ	Fresa per scanalature 2 taglienti TCT	6mm	5035048538463	€ 3,80
DT7532-QZ	Fresa per scanalature 2 taglienti TCT	8mm	5035048538494	€ 4,00
DT7533-QZ	Fresa per scanalature 2 taglienti TCT	10mm	5035048538500	€ 4,00
DT7534-QZ	Fresa per scanalature 2 taglienti TCT	12mm	5035048538517	€ 4,00
DT7535-QZ	Fresa per scanalature 2 taglienti TCT	14mm	5035048538524	€ 4,50
DT7536-QZ	Fresa per scanalature 2 taglienti TCT	15mm	5035048538531	€ 4,50
DT7537-QZ	Fresa per scanalature 2 taglienti TCT	16mm	5035048538548	€ 4,50
DT7539-QZ	Fresa per scanalature 2 taglienti TCT	18mm	5035048538555	€ 5,50
DT7540-QZ	Fresa per scanalature 2 taglienti TCT	20mm	5035048538562	€ 6,00
DT7541-QZ	Fresa per scanalature 2 taglienti TCT	22mm	5035048538586	€ 6,50
DT7551-QZ	Fresa per scanalature 2 taglienti TCT	25mm	5035048538593	€ 8,50
DT7552-QZ	Fresa concava con cuscinetto TCT	raggio 5	5035048538609	€ 9,00
DT7553-QZ	Fresa concava con cuscinetto TCT	raggio 6	5035048538616	€ 9,00
DT7555-QZ	Fresa concava con cuscinetto TCT	raggio 8	5035048538623	€ 9,00



CARTA ABRASIVA PER LEVIGATRICI - FOGLI DA 1/2

- UTILIZZATA DA:
- DEWALT
 - AEG
 - ATLAS COPCO
 - BOSCH
 - FEIN
 - FESTOOL
 - HITACHI
 - MAKITA
 - METABO
 - PEUGEOT
 - RYOBI
 - SKIL

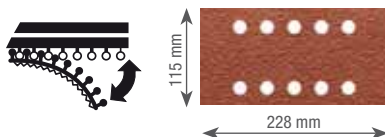

Codice	Caratteristiche tecniche grana	Fori paralleli	Confezione	Codice a Barre	Prezzo listino S/iva
DT8550-QZ	60	10	10	5035048069608	€ 7,10
DT8551-QZ	80	10	10	5035048069615	€ 7,10
DT8552-QZ	120	10	10	5035048069622	€ 6,56

CARTA ABRASIVA PER LEVIGATRICI - FOGLI DA 1/3

- UTILIZZATA DA:
- DEWALT
 - AEG
 - BOSCH
 - CASALS
 - FESTOOL
 - HITACHI
 - MAKITA
 - METABO
 - PEUGEOT
 - SKI

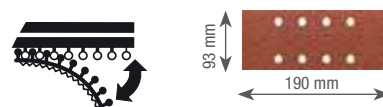

Codice	Caratteristiche tecniche grana	Fori paralleli	Confezione	Codice a Barre	Prezzo listino S/iva
DT8620-QZ	60	8	10	503504807208	€ 5,42
DT8621-QZ	80	8	10	503504807215	€ 5,42
DT8622-QZ	120	8	10	503504807222	€ 5,22
DT8623-QZ	180	8	10	503504807239	€ 5,22
DT8624-QZ	240	8	10	503504807246	€ 5,22

CARTA ABRASIVA PER LEVIGATRICI - FOGLI DA 1/4

UTILIZZATA DA:

- DEWALT
- BOSCH
- MAKITA
- RYOBI
- SKIL

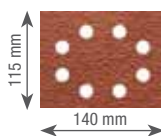

Codice	Caratteristiche tecniche grana	Fori paralleli	Confezione	Codice a Barre	Prezzo listino S/iva
DT3011-QZ	40	8	25	5035048058947	€ 8,86
DT3012-QZ	60	8	25	5035048058954	€ 8,10
DT3014-QZ	100	8	25	5035048058961	€ 7,46
DT3015-QZ	150	8	25	5035048058978	€ 7,46
DT3017-QZ	220	8	25	5035048058985	€ 7,46

UTILIZZATA DA:

- DEWALT
- BOSCH
- MAKITA
- HITACHI
- METABO



Codice	Caratteristiche tecniche grana	Fori paralleli	Confezione	Codice a Barre	Prezzo listino S/iva
DT3030-QZ	40	8	25	5035048014479	€ 11,16
DT3031-QZ	60	8	25	5035048014493	€ 11,16
DT3032-QZ	80	8	25	5035048014516	€ 11,16
DT3033-QZ	120	8	25	5035048014530	€ 9,96
DT3034-QZ	180	8	25	5035048014554	€ 9,96
DT3035-QZ	240	8	25	5035048014578	€ 9,96

ROTOI ABRASIVI

CARATTERISTICHE

• Rotoli abrasivi di elevata qualità con grani in ossido di alluminio e supporto in carta di differenti spessori a seconda della grana. • Ottimi per utilizzo con elettrotensili e a mano.

UTILIZZATA DA:

• TUTTE LE LEVIGATRICI DA 1/2 E 1/4 DI FOGLIO IN COMMERCIO

Codice	Caratteristiche tecniche grana	Lunghezza	Confezione	Codice a Barre	Prezzo listino S/iva
DT3580-QZ	60	5 metri	1	5035048067079	€ 9,96
DT3581-QZ	80	5 metri	1	5035048067086	€ 9,96
DT3582-QZ	120	5 metri	1	5035048067093	€ 8,86
DT3583-QZ	180	5 metri	1	5035048067109	€ 8,86
DT3584-QZ	220	5 metri	1	5035048067116	€ 8,86

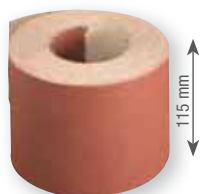

UTILIZZATA DA:

• TUTTE LE LEVIGATRICI DA 1/3 IN COMMERCIO

Codice	Caratteristiche tecniche grana	Lunghezza	Confezione	Codice a Barre	Prezzo listino S/iva
DT3590-QZ	60	5 metri	1	5035048067178	€ 9,96
DT3591-QZ	80	5 metri	1	5035048067185	€ 9,96
DT3592-QZ	120	5 metri	1	5035048067192	€ 8,86
DT3593-QZ	180	5 metri	1	5035048067208	€ 8,86
DT3594-QZ	220	5 metri	1	5035048067215	€ 8,86

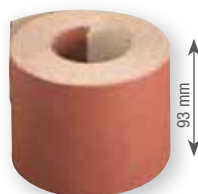

ABRASIVI A MAGLIE PER LEVIGATRICI

Codice	Tipo Utensile	Caratteristiche tecniche grana	Confezione	Codice a barre	Prezzo listino S/iva
DTM8659-QZ	Levigatrice da 1/2 foglio	40	5	5035048543610	€ 9,78
DTM8660-QZ	Levigatrice da 1/2 foglio	60	5	5035048543689	€ 9,78
DTM8551-QZ	Levigatrice da 1/2 foglio	80	5	5035048024287	€ 9,78
DTM8552-QZ	Levigatrice da 1/2 foglio	120	5	5035048024270	€ 9,78
DTM8655-QZ	Levigatrice da 1/3 foglio	40	5	5035048543542	€ 8,74
DTM8656-QZ	Levigatrice da 1/3 foglio	60	5	5035048543627	€ 8,74
DTM8621-QZ	Levigatrice da 1/3 foglio	80	5	5035048024065	€ 8,74
DTM8622-QZ	Levigatrice da 1/3 foglio	120	5	5035048024072	€ 8,74
DTM8624-QZ	Levigatrice da 1/3 foglio	240	5	5035048024089	€ 8,74
DTM8663-QZ	Levigatrice da 1/4 foglio	40	5	5035048543559	€ 5,90
DTM8664-QZ	Levigatrice da 1/4 foglio	60	5	5035048543634	€ 5,90
DTM3022-QZ	Levigatrice da 1/4 foglio	80	5	5035048024096	€ 5,42
DTM3023-QZ	Levigatrice da 1/4 foglio	120	5	5035048024102	€ 5,42
DTM3025-QZ	Levigatrice da 1/4 foglio	240	5	5035048024119	€ 5,42
DTM8667-QZ	Levigatrice triangolare	40	5	5035048543566	€ 5,42
DTM8668-QZ	Levigatrice triangolare	60	5	5035048543641	€ 5,42
DTM3092-QZ	Levigatrice triangolare	80	5	5035048024140	€ 5,42
DTM3093-QZ	Levigatrice triangolare	120	5	5035048024126	€ 5,42
DTM3095-QZ	Levigatrice triangolare	240	5	5035048024133	€ 5,42
DTM8671-QZ	Levigatrice roto orbitale 125mm	40	5	5035048543597	€ 6,56
DTM8672-QZ	Levigatrice roto orbitale 125mm	60	5	5035048543665	€ 6,56
DTM3103-QZ	Levigatrice roto orbitale 125mm	80	5	5035048024201	€ 6,56
DTM3105-QZ	Levigatrice roto orbitale 125mm	120	5	5035048024171	€ 6,56
DTM3107-QZ	Levigatrice roto orbitale 125mm	240	5	5035048024157	€ 6,56
DTM8562-QZ	Levigatrice roto orbitale 125mm	320	5	5035048093917	€ 6,56
DTM8675-QZ	Levigatrice roto orbitale 150mm	40	5	5035048543603	€ 8,74
DTM8676-QZ	Levigatrice roto orbitale 150mm	60	5	5035048543672	€ 8,74
DTM3123-QZ	Levigatrice roto orbitale 150mm	80	5	5035048024195	€ 8,74
DTM3125-QZ	Levigatrice roto orbitale 150mm	120	5	5035048024164	€ 8,74
DTM3127-QZ	Levigatrice roto orbitale 150mm	240	5	5035048024188	€ 8,74
DTM8558-QZ	Levigatrice roto orbitale 150mm	320	5	5035048093870	€ 8,74

CARATTERISTICHE

• Durano fino a 4 volte di più di un normale abrasivo DeWALT • Garantiscono una migliore estrazione del materiale e minor intasamento • Sono universali perché si adattano a tutte le levigatrici in commercio • Si possono lavare, asciugare e riutilizzare • Lavorano su più superfici: legno, metallo, plastica, intonaco, gesso • Materiale di supporto "E" particolarmente durevole e resistente



NASTRI ABRASIVI PER LEVIGATRICI A NASTRO

UTILIZZATA DA:

- DEWALT
- BOSCH
- HITACHI
- MAKITA
- METABO
- PEUGEOT
- RYOBI
- SKIL

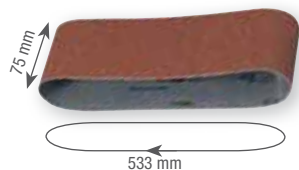

Codice	Caratteristiche tecniche grana	Confezione	Codice a Barre	Prezzo listino S/Iva
DT3301-QZ	40	10	5011402375172	€ 18,26
DT3302-QZ	60	10	5011402375189	€ 18,26
DT3303-QZ	80	10	5011402375196	€ 18,26
DT3304-QZ	100	10	5011402375202	€ 18,26
DT3629-QZ	120	10	5035048070857	€ 17,06
DT3305-QZ	150	10	5011402375219	€ 17,06
DT3307-QZ	220	10	5011402375226	€ 17,06

CARATTERISTICHE

- Fibra di supporto dalla elevata resistenza.
- Resina legante resistente alle alte temperature.
- Grana di ossido di alluminio di alta qualità per la migliore efficienza abrasiva.

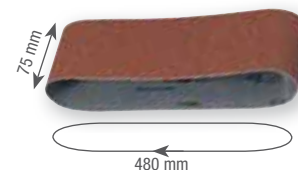

UTILIZZATA DA:

- DEWALT

Codice	Caratteristiche tecniche grana	Confezione	Codice a Barre	Prezzo listino S/Iva
DT3364-QZ	40	3	5035048053942	€ 7,36
DT3365-QZ	60	3	5035048053959	€ 7,36
DT3366-QZ	80	3	5035048053966	€ 7,36
DT3367-QZ	100	3	4024048053973	€ 7,36
DT3368-QZ	120	3	5035048053980	€ 6,24

UTILIZZATA DA:

- MAKITA
- METABO
- PEUGEOT
- SKIL

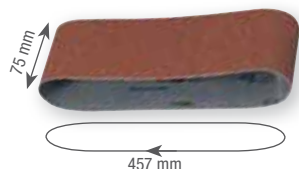

Codice	Caratteristiche tecniche grana	Confezione	Codice a Barre	Prezzo listino S/Iva
DT3640-QZ	40	3	5035048068809	€ 6,78
DT3641-QZ	60	3	5035048068816	€ 6,78
DT3642-QZ	80	3	5035048068823	€ 6,78
DT3643-QZ	100	3	5035048068830	€ 6,78
DT3644-QZ	150	3	5035048068847	€ 6,24

UTILIZZATA DA:

- BOSCH
- MAKITA
- METABO
- AEG

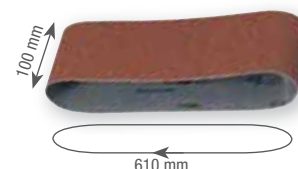

Codice	Caratteristiche tecniche grana	Confezione	Codice a Barre	Prezzo listino S/Iva
DT3320-QZ	40	3	5035048068151	€ 9,74
DT3321-QZ	60	3	5035048068168	€ 9,74
DT3322-QZ	80	3	5035048068175	€ 9,74
DT3323-QZ	100	3	5035048068182	€ 9,74
DT3324-QZ	150	3	5035048068199	€ 9,74

UTILIZZATA DA:

- DeWALT D26480

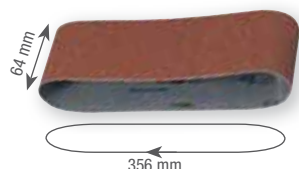

Codice	Caratteristiche tecniche grana	Confezione	Codice a Barre	Prezzo listino S/Iva
DT3661-QZ	60	3	5035048069011	€ 12,12
DT3662-QZ	80	3	5035048069028	€ 12,12
DT3663-QZ	100	3	5035048069035	€ 10,82
DT3664-QZ	150	3	5035048069042	€ 10,82
DT3299-QZ	220	3	5035048071960	€ 10,82

UTILIZZATA DA:

- DeWALT
- AEG
- RYOBI

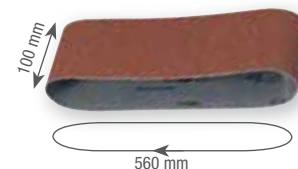

Codice	Caratteristiche tecniche grana	Confezione	Codice a Barre	Prezzo listino S/Iva
DT3312-QZ	40	3	5035048025642	€ 9,86
DT3314-QZ	60	3	5035048025659	€ 9,86
DT3315-QZ	80	3	5035048025666	€ 9,86
DT3316-QZ	100	3	5035048025673	€ 9,86
DT3318-QZ	150	3	5035048025680	€ 8,66

NASTRI ABRASIVI SPECIALI PER MOLE A BANCO

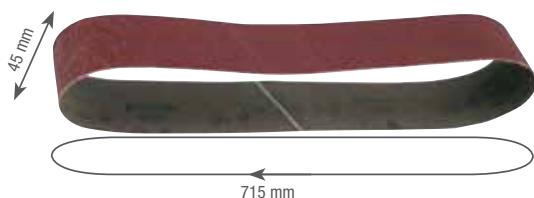

Codice	Caratteristiche tecniche grana	Confezione	Codice a Barre	Prezzo listino S/Iva
DT3351-QZ	80	3	5035048034378	€ 6,24
DT3353-QZ	120	3	5035048034392	€ 5,60

DISCHI ABRASIVI PER LEVIGATRICI ROLO ORBITALI

UTILIZZATA DA:

- DEWALT
- BOSCH
- METABO
- HITACHI
- PEUGEOT

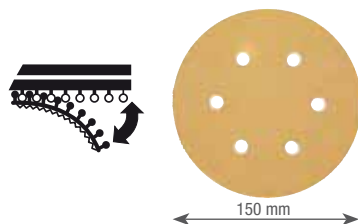

UTILIZZATA DA:

- DEWALT
- BOSCH
- AEG
- MAKITA
- METABO
- FESTOOL
- HITACHI
- SKIL

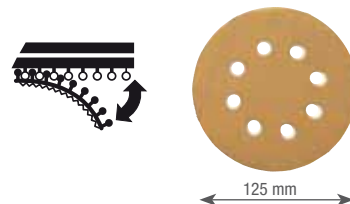

Codice	Caratteristiche tecniche grana	Fori	Confezione	Codice a Barre	Prezzo listino S/iva
DT3121-QZ	40	6	10	5035048058992	€ 8,86
DT3131-QZ	40	6	25	5035048059098	€ 16,50
DT3122-QZ	60	6	10	5035048059005	€ 8,86
DT3132-QZ	60	6	25	5035048059036	€ 16,50
DT3123-QZ	80	6	10	5035048059067	€ 8,30
DT3133-QZ	80	6	25	5035048059104	€ 16,50
DT3125-QZ	120	6	10	5035048059074	€ 7,10
DT3135-QZ	120	6	25	5035048059043	€ 15,96
DT3126-QZ	180	6	10	5035048059012	€ 7,10
DT3136-QZ	180	6	25	5035048059111	€ 15,96
DT3127-QZ	240	6	10	5035048059081	€ 7,46
DT3137-QZ	240	6	25	5035048059050	€ 15,96
DT3128-QZ	320	6	10	5035048059029	€ 6,90
DT3138-QZ	320	6	25	5035048059128	€ 16,70

Codice	Caratteristiche tecniche grana	Fori	Confezione	Codice a Barre	Prezzo listino S/iva
DT3101-QZ	40	8	10	5035048058992	€ 6,36
DT3111-QZ	40	8	25	5035048059067	€ 11,80
DT3102-QZ	60	8	10	5035048059005	€ 6,36
DT3112-QZ	60	8	25	5035048059074	€ 11,80
DT3103-QZ	80	8	10	5035048059012	€ 6,02
DT3113-QZ	80	8	25	5035048059081	€ 11,80
DT3105-QZ	120	8	10	5035048059029	€ 5,38
DT3115-QZ	120	8	25	5035048059098	€ 11,16
DT3106-QZ	180	8	10	5035048059036	€ 5,38
DT3116-QZ	180	8	25	5035048059104	€ 11,16
DT3107-QZ	240	8	10	5035048059043	€ 5,70
DT3117-QZ	240	8	25	5035048059111	€ 11,16
DT3108-QZ	320	8	10	5035048059050	€ 5,70
DT3118-QZ	320	8	25	5035048059128	€ 11,16

ABRASIVI PER D26430 E UTENSILE MULTIFUNZIONE

UTILIZZATA DA:

- DEWALT - BOSCH - AEG - MAKITA - METABO - FESTOOL

Codice	Caratteristiche tecniche grana	Confezione	Codice a Barre	Prezzo listino S/iva
DT3090-QZ	40	10	5035048061770	€ 4,80
DT3091-QZ	60	10	5035048061787	€ 4,80
DT3092-QZ	80	10	5035048061794	€ 4,80
DT3093-QZ	120	10	5035048061800	€ 4,28
DT3094-QZ	180	10	5035048061817	€ 4,28
DT3095-QZ	240	10	5035048061824	€ 4,28

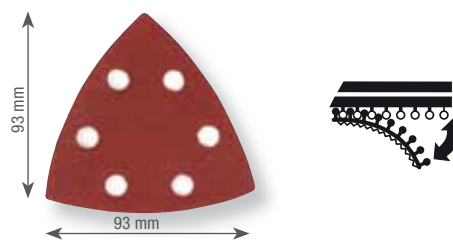

LAME E ACCESSORI PER ELETTROFRESATRICI PER LINGUETTE

Codice	Caratteristiche tecniche	Confezione	Codice a Barre	Prezzo listino S/iva
DT1306-QZ	Lama HM Ø 102mm, foro 22mm, spessore 3.9mm, 12 denti.	1	5011402382118	€ 75,64
DT3931-QZ	Linguette misura 10 (spessore 13-18mm). Scatola da 1000 pezzi.	1000	5035048033531	€ 50,00
DT3932-QZ	Linguette misura 20 (spessori oltre 19mm). Scatola da 1000 pezzi.	1000	5035048025383	€ 55,00



LAVORAZIONE DEL METALLO

DISCHI LAMELLARI

CARATTERISTICHE

• Materiale abrasivo ad altissima resistenza. • Cristalli di zirconio di prima qualità che garantiscono durata e performance superiori. • Vantaggi: basse vibrazioni, basse temperature, bassa rumorosità.

APPLICAZIONE

• Particolarmente adatto nella rimozione di sbavature su materiali come acciaio INOX o altri metalli.

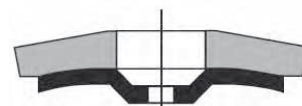
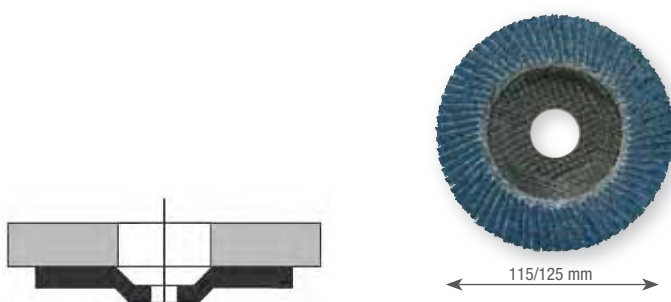

PIATTI

PER SUPERFICI CON UN'ANGOLAZIONE FINO A 15°

Codice	Caratteristiche tecniche grana	Confezione	Codice a Barre	Prezzo listino S/iva (PREZZO PER UNITÀ)
DT3292-QZ	Ø 115 x 36	10	5035048075241	€ 2,76
DT3293-QZ	Ø 115 x 60	10	5035048075258	€ 2,76
DT3294-QZ	Ø 115 x 80	10	5035048075265	€ 2,76
DT3295-QZ	Ø 115 x 120	10	5035048075272	€ 2,76
DT3308-QZ	Ø 125 x 36	10	5035048075289	€ 3,30
DT3309-QZ	Ø 125 x 60	10	5035048075296	€ 3,30
DT3310-QZ	Ø 125 x 80	10	5035048075302	€ 3,30

ANGOLARI

PER SUPERFICI CON UN'ANGOLAZIONE DA 15° A 25°

Codice	Caratteristiche tecniche grana	Confezione	Codice a Barre	Prezzo listino S/iva (PREZZO PER UNITÀ)
DT3255-QZ	Ø 115 x 36	10	5035048075166	€ 2,76
DT3256-QZ	Ø 115 x 60	10	5035048075173	€ 2,76
DT3257-QZ	Ø 115 x 80	10	5035048075180	€ 2,76
DT3258-QZ	Ø 115 x 120	10	5035048075197	€ 2,76
DT3265-QZ	Ø 125 x 36	10	5035048075203	€ 3,30
DT3266-QZ	Ø 125 x 60	10	5035048075210	€ 3,30
DT3267-QZ	Ø 125 x 80	10	5035048075227	€ 3,30

PIATTI

PER SUPERFICI CON UN'ANGOLAZIONE FINO A 15°

Codice	Caratteristiche tecniche grana	Confezione	Codice a Barre	Prezzo listino S/iva (PREZZO PER UNITÀ)
DT30601-QZ	Ø 115mm X 40G Extreme	10	5035048085622	€ 5,38
DT30611-QZ	Ø 115mm X 60G Extreme	10	5035048085639	€ 5,38
DT30621-QZ	Ø 115mm X 80G Extreme	10	5035048085646	€ 5,38
DT30602-QZ	Ø 125mm X 40G Extreme	10	5035048085653	€ 6,36
DT30612-QZ	Ø 125mm X 60G Extreme	10	5035048085660	€ 6,36
DT30622-QZ	Ø 125mm X 80G Extreme	10	5035048085677	€ 6,36

DISCHI LAMELLARI EXTREME

CARATTERISTICHE

• Cristalli di zirconio di altissima qualità per asportazione pesante di materiale. • Supporto in tela molto più spesso. • Quantità di lamelle due volte superiore un disco standard. • Platorello in fibra. • Resina sintetica più forte.

DESCRIZIONE

• Ideali per asportazioni pesanti di materiale su acciaio inox, alluminio, plastica e fibra di vetro.

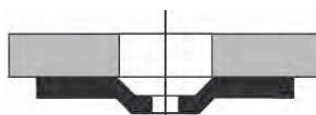

ACCESSORI PER SMERIGLIATURA

CARATTERISTICHE

- Spazzole di alta qualità a fili ritorti per uso con smerigliatrici angolari.

APPLICAZIONE

- Per applicazioni intensive su un'ampia gamma di metalli.
- Fili ritorti per la pulizia e la sverniciatura dei metalli.



SPAZZOLE

Codice	Codice a Barre	Descrizione	Prezzo listino S/iva
DT3480-QZ	5035048079706	Spazzola per smerigliatrice a tazza a fili dritti dia 65mm M14	€ 6,26
DT3500-QZ	5011402375776	Spazzola per smerigliatrice a tazza a fili ritorti dia 65mm M14	€ 9,58
DT3501-QZ	5011402375783	Spazzola per smerigliatrice a tazza a fili ritorti dia 90mm M14	€ 18,40
DT3502-QZ	5011402375790	Spazzola per smerigliatrice circolare a fili ritorti dia 115mm M14	€ 11,86

CARATTERISTICHE

- Tamponi lucidatori in lana d'agnello e pelo di lana.

APPLICAZIONE

- Per uso con dischi per smerigliatrici angolari e tamponi lucidatori.



PLATORELLI IN RESINA TERMOPLASTICA

Codice	Caratteristiche tecniche DIAMETRO X FORO	Velocità massima	Conf.	Codice a Barre	Prezzo al pubblico S/iva
DT3610-QZ	115 x M14 mm	13000	1	5035048059289	€ 7,40
DT3611-QZ	125 x M14 mm	15000	1	5035048059296	€ 10,40

CARATTERISTICHE

- Tamponi lucidatori in lana d'agnello e pelo di lana.

APPLICAZIONE

- Per la rapida lucidatura di un'ampia varietà di materiali come metalli grezzi e pietra.



TAMPONI LUCIDATORI

Codice	Caratteristiche tecniche DIAMETRO	Conf.	Codice a Barre	Prezzo al pubblico S/iva
DT3620-QZ	115 mm	1	5035048059319	€ 4,48
DT3621-QZ	125 mm	1	5035048059326	€ 6,66
DT3622-QZ	180 mm	1	5035048059333	€ 8,54
DT3568-QZ*	180mm con velcro	1	5035048083819	€ 12,48

* Da utilizzare con lucidatrice DWP849X-QS.

DADO SERRAGGIO RAPIDO PER SMERIGLIATRICI M14

Codice	Caratteristiche tecniche	Codice a Barre	Prezzo al pubblico S/iva
DT3559-QZ	Dado serraggio rapido per smerigliatrice M14	5035048543795	€ 19,00



MOLE PER SMERIGLIATURA

Codice	Caratteristiche tecniche DIAMETRO X LARGHEZZA X FORO	Descrizione	Codice a Barre	Prezzo al pubblico S/iva
DT3385-QZ	125 x 25 x 20 mm	Grana 80	5035048054116	€ 21,02

CARATTERISTICHE

- Mole in alluminio bianco ossidato per smerigliatura e affilatura di acciaio.
- Azione maggiormente refrigerante delle mole in alluminio standard, possono essere usate per utensili e metalli delicati.

MOLE PER AFFILATURA

Codice	Caratteristiche tecniche DIAMETRO X LARGHEZZA X FORO	Descrizione	Codice a Barre	Prezzo al pubblico S/iva
DT3380-QZ	125 x 25 x 20 mm	Grana 400	5035048054048	€ 99,96

CARATTERISTICHE

- Per lucidare metalli ferrosi e inox.
- Esercitare una leggera pressione tra mola e superficie di lavoro.

DISCHI ABRASIVI PER SMERIGLIATRICI

CARATTERISTICHE

- Ossido di alluminio dall'elevate specifiche. • Resina di alta qualità.
- Fibra di vetro rinforzata. • Veloci e resistenti nel taglio di metallo e acciaio inox.



Codice	Diametro	Spessore	Confezione	Codice a Barre	Prezzo listino S/iva (PREZZO PER UNITÀ)
DISCHI PER TAGLIO SU METALLO - TIPO PIANO					
DT42200-XJ	115mm	1,6mm	25	5035048096482	€ 1,38
DT42201-XJ	115mm	3mm	25	5035048096307	€ 1,28
DT42300-XJ	125mm	1,6mm	25	5035048096505	€ 1,58
DT42301-XJ	125mm	3mm	25	5035048096284	€ 1,28
DT42601-XJ	230mm	3mm	10	5035048096062	€ 2,72
DT42800-XJ	355mm	3mm	10	5035048096055	€ 7,00
DISCHI PER TAGLIO SU ACCIAIO INOX - TIPO PIANO					
DT43901-QZ	115mm	1mm	25	5035048545416	€ 1,38
DT43903-QZ	115mm	1,2mm	25	5035048545423	€ 1,38
DT43905-QZ	115mm	1,6mm	25	5035048545430	€ 1,38
DT43902-QZ	125mm	1mm	25	5035048545447	€ 1,58
DT43904-QZ	125mm	1,2mm	25	5035048545454	€ 1,58
DT43906-QZ	125mm	1,6mm	25	5035048545461	€ 1,58
DT43907-QZ	150mm	1,6mm	10	5035048545478	€ 2,10
DT43908-QZ	180mm	1,6mm	10	5035048545485	€ 2,50
DT43909-QZ	230mm	1,9mm	10	5035048545539	€ 3,30

Codice	Diametro	Spessore	Confezione	Codice a Barre	Prezzo listino S/iva (PREZZO PER UNITÀ)
DISCHI ABRASIVI PER TAGLIO INOX - TIPO PIANO IN SCATOLA METALLO					
DT3506-QZ	115mm	1mm	10	5035048543023	€ 12,80
DT42335TZ-QZ	115mm	1,2mm	10	5035048540893	€ 13,80
DT3507-QZ	125mm	1mm	10	5035048543030	€ 13,80
DT42340TZ-QZ	125mm	1,2mm	10	5035048538678	€ 15,80

DISCHI ABRASIVI EXTREME

CARATTERISTICHE

- Grana in zirconio e ossido di alluminio. • Grana abrasiva ad alta densità per maggior durata. • La combinazione della grana e della resina garantisce prestazioni superiori in termini di taglio e sbavo su metalli e acciaio inox.

Codice	Diametro	Spessore	Confezione	Codice a Barre	Prezzo listino S/iva (PREZZO PER UNITÀ)
DISCHI PER TAGLIO SU METALLO - TIPO PIANO					
DT43201-XJ	115mm	1,6mm	25	5035048084977	€ 1,88
DT43301-XJ	125mm	1,6mm	25	5035048084908	€ 2,10
DT43600-XJ	230mm	1,9mm	10	5035048084458	€ 4,90
DISCHI PER TAGLIO SU ACCIAIO INOX - TIPO PIANO					
DT43931-QZ	115mm	1mm	25	5035048545706	€ 1,90
DT43933-QZ	115mm	1,2mm	25	5035048545713	€ 1,90
DT43935-QZ	115mm	1,6mm	25	5035048545720	€ 1,90
DT43932-QZ	125mm	1mm	25	5035048545737	€ 2,00
DT43934-QZ	125mm	1,2mm	25	5035048545744	€ 2,00
DT43936-QZ	125mm	1,6mm	25	5035048545751	€ 2,00
DT43937-QZ	150mm	1,6mm	10	5035048503379	€ 3,20
DT43938-QZ	180mm	1,6mm	10	5035048503409	€ 3,60
DT43939-QZ	230mm	1,9mm	10	5035048503416	€ 4,90

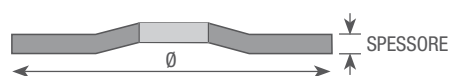

Codice	Diametro	Spessore	Confezione	Codice a Barre	Prezzo listino S/iva (PREZZO PER UNITÀ)
DISCHI PER TAGLIO SU METALLO - TIPO DEPRESSO					
DT43910-QZ	115mm	2,8mm	25	5035048545546	€ 1,48
DT43911-QZ	125mm	2,8mm	25	5035048545560	€ 1,58
DT43912-QZ	180mm	2,8mm	10	5035048545577	€ 2,60
DT43913-QZ	230mm	2,8mm	10	5035048545584	€ 3,00
DISCHI PER SBAVO SU METALLO - TIPO DEPRESSO					
DT43916-QZ	115mm	6,3mm	10	5035048545591	€ 2,00
DT43917-QZ	125mm	6,3mm	10	5035048545652	€ 2,16
DT43918-QZ	180mm	6,3mm	10	5035048545669	€ 3,90
DT43919-QZ	230mm	6,3mm	10	5035048545676	€ 5,20



EXTREME

Codice	Diametro	Spessore	Confezione	Codice a Barre	Prezzo listino S/iva (PREZZO PER UNITÀ)
DISCHI PER TAGLIO SU METALLO - TIPO DEPRESSO					
DT43940-QZ	115mm	2,8mm	25	5035048503423	€ 2,00
DT43941-QZ	125mm	2,8mm	25	5035048503430	€ 2,20
DT43942-QZ	180mm	2,8mm	10	5035048503447	€ 3,60
DT43943-QZ	230mm	2,8mm	10	5035048503461	€ 4,70
DISCHI PER SBAVO SU METALLO - TIPO DEPRESSO					
DT43946-QZ	115mm	6,3mm	10	5035048503478	€ 2,90
DT43947-QZ	125mm	6,3mm	10	5035048503485	€ 3,20
DT43948-QZ	180mm	6,3mm	10	5035048503492	€ 6,00
DT43949-QZ	230mm	6,3mm	10	5035048503508	€ 8,00

DISCHI DIAMANTATI

DISCHI DIAMANTATI AL LASER - HIGH PERFORMANCE



MATERIALI RACCOMANDATI

- Materiali da costruzione
- Cemento

DISCHI A CORONA SEGMENTATA

Codice	Caratteristiche tecniche DIAMETRO X FORO X ALT.SEGM.	Codice a Barre	Prezzo listino S/iva
DT3740-XJ	115 x 22.2 x 7.5 mm	5035048058374	€ 48,12
DT3741-XJ	125 x 22.2 x 7.5 mm	5035048058381	€ 60,38
DT3743-XJ	230 x 22.2 x 8.5 mm	5035048058404	€ 102,66

CARATTERISTICHE

- Dischi diamantati saldati al laser, massima durata e velocità di taglio



MATERIALI RACCOMANDATI

- Piastrelle in porcellana
- Piastrelle in ceramica
- Piastrelle in terracotta

DISCHI A CORONA CONTINUA

Codice	Caratteristiche tecniche DIAMETRO X FORO X ALT.SEGM.	Codice a Barre	Prezzo listino S/iva
DT3735-XJ	115 x 22.2 x 7 mm	5035048058732	€ 38,98
DT3736-XJ	125 x 22.2 x 7 mm	5035048058749	€ 64,12
DT3738-XJ	230 x 22.2 x 7 mm	5035048058763	€ 129,24

DISCHI DIAMANTATI SINTERIZZATI



MATERIALI RACCOMANDATI

- Granito, Cemento, Pietra naturale, Clinker, Mattone refrattario, Ardesia, Arenaria

DISCHI A CORONA SEGMENTATA

Codice	Caratteristiche tecniche DIAMETRO X FORO X ALT. SEGM.	Codice a Barre	Prezzo listino S/iva
DT3701-QZ	115 x 22.2 x 7 mm	5035048095133	€ 11,00
DT3711-QZ	125 x 22.2 x 7 mm	5035048095140	€ 13,00
DT3731-QZ	230 x 22.2 x 7 mm	5035048095164	€ 40,00
DT40213-QZ	350 x 25.4 x 7 mm	5035048542927	€ 109,00



MATERIALI RACCOMANDATI

- Laterizio, Arenaria, Clinker, Calcestruzzo poroso, Pietra naturale

DISCHI TURBO A CORONA CONTINUA

Codice	Caratteristiche tecniche DIAMETRO X FORO X ALT. SEGM.	Codice a Barre	Prezzo listino S/iva
DT3702-QZ	115 x 22.2 x 7 mm	5035048095218	€ 11,00
DT3712-QZ	125 x 22.2 x 7 mm	5035048095225	€ 13,00
DT3732-QZ	230 x 22.2 x 7 mm	5035048095249	€ 40,00



MATERIALI RACCOMANDATI

- Piastrelle in porcellana, Piastrelle in ceramica, Gres, Marmo

DISCHI A CORONA CONTINUA

Codice	Caratteristiche tecniche DIAMETRO X FORO X ALT.SEGM.	Codice a Barre	Prezzo listino S/iva
DT3703-QZ	115 x 22.2 x 5 mm	5035048095171	€ 9,50
DT3713-QZ	125 x 22.2 x 5 mm	5035048095188	€ 11,50
DT40207-QZ	230 x 22.2 x 5 mm	5035048095201	€ 36,00
DT3733-XJ	250 x 25.4 x 8 mm	5035048012413	€ 60,08
DT3734-XJ	250 x 25.4 x 5 mm	5035048012420	€ 72,86



DISCHI DIAMANTATI

**MATERIALI RACCOMANDATI**

- Porcellana
- Ceramica
- Marmo
- Granito
- Gres

DISCHI A CORONA CONTINUA PER TAGLIERINA PIASTRELLE DWC410

Codice	Caratteristiche tecniche DIAMETRO X FORO X ALT.SEGM.	Codice a Barre	Prezzo listino S/iva
DT3715-QZ	110 x 20 x 8 mm	5035048083116	€ 46,66

**MATERIALI RACCOMANDATI**

- Tubi in metallo
- Profili in acciaio
- Materiali plastici

DISCO DIAMANTATO PER TRONCATRICE PER METALLI D28710 E D28715

Codice	Caratteristiche tecniche DIAMETRO X FORO X ALT.SEGM.	Codice a Barre	Prezzo listino S/iva
DT3752-QZ	355 x 25,4 x 2,8	5035048083772	€ 280,72

TAZZE DIAMANTATE

CARATTERISTICHE

- Segmenti diamantati di grande dimensione per un'ottima durata.
- Alta concentrazione di grana diamantata per una grande velocità.
- Corpo in acciaio temprato.

DESCRIZIONE

- Ideali per levigature di pavimenti e pareti in cemento.

Codice	Caratteristiche tecniche grana	Codice a Barre	Prezzo listino S/iva (PREZZO PER UNITÀ)
DT3795-QZ	Tazza diamantata 125mm corona singola	5035048085486	€ 43,24
DT3796-QZ	Tazza diamantata 125mm corona doppia	5035048085493	€ 75,64
DT3797-QZ	Tazza diamantata 125mm turbo	5035048085509	€ 81,06



DT3795-QZ



DT3797-QZ



DT3796-QZ

SISTEMA DI CAROTAGGIO

CORONE A SECCO ATTACCO 1/2" FEMMINA

Codice	Attacco	Diametro	Lunghezza	Codice a Barre	Prezzo listino S/iva
DT3885-QZ	1/2" F	Ø 38 mm	150 mm	5035048070932	€ 154,28
DT3886-QZ	1/2" F	Ø 48 mm	150 mm	5035048070949	€ 154,28
DT3887-QZ	1/2" F	Ø 52 mm	150 mm	5035048070956	€ 163,44
DT3888-QZ	1/2" F	Ø 60 mm	150 mm	5035048070963	€ 199,80
DT3889-QZ	1/2" F	Ø 65 mm	150 mm	5035048070970	€ 217,86

Codice	Attacco	Diametro	Lunghezza	Codice a Barre	Prezzo listino S/iva
DT3892-QZ	1/2" F	Ø 82mm	150 mm	5035048071007	€ 254,14
DT3894-QZ	1/2" F	Ø 107 mm	150 mm	5035048071021	€ 272,30
DT3896-QZ	1/2" F	Ø 127 mm	150 mm	5035048071045	€ 408,72
DT3898-QZ	1/2" F	Ø 152 mm	150 mm	5035048071069	€ 453,70

CORONE A UMIDO

ATTACCO 1 1/4" FEMMINA



Codice	Attacco	Diametro	Lunghezza	Codice a Barre	Prezzo listino S/Iva
DT9760-QZ	1 1/4" F	Ø 52 mm	400 mm	5035048071588	€ 254,14
DT9761-QZ	1 1/4" F	Ø 60 mm	400 mm	5035048071595	€ 263,28
DT9762-QZ	1 1/4" F	Ø 65 mm	400 mm	5035048071601	€ 290,38
DT9763-QZ	1 1/4" F	Ø 72 mm	400 mm	5035048071618	€ 299,52
DT9765-QZ	1 1/4" F	Ø 82 mm	400 mm	5035048071632	€ 317,60
DT9766-QZ	1 1/4" F	Ø 91 mm	400 mm	5035048071649	€ 326,76
DT9767-QZ	1 1/4" F	Ø 102 mm	400 mm	5035048071656	€ 335,78

Codice	Attacco	Diametro	Lunghezza	Codice a Barre	Prezzo listino S/Iva
DT9769-QZ	1 1/4" F	Ø 112 mm	400 mm	5035048071786	€ 381,18
DT9770-QZ	1 1/4" F	Ø 122 mm	400 mm	5035048071793	€ 417,44
DT9771-QZ	1 1/4" F	Ø 127 mm	400 mm	5035048071809	€ 444,66
DT9772-QZ	1 1/4" F	Ø 132 mm	400 mm	5035048071816	€ 490,04
DT9773-QZ	1 1/4" F	Ø 152 mm	400 mm	5035048071823	€ 508,14
DT9774-QZ	1 1/4" F	Ø 162 mm	400 mm	5035048071830	€ 626,14
DT9777-QZ	1 1/4" F	Ø 200 mm	400 mm	5035048071861	€ 671,44

ESTENSIONE PER SISTEMA DI CAROTAGGIO

	Codice	Adattatore lato macchina	Adattatore lato corona	Sistema	Codice a Barre	Prezzo listino S/Iva
	DT3829-QZ	1 1/4" UNC Femmina	1 1/4" UNC Maschio	200 mm - Umido	5035048071199	€ 73,66
	DT3839-QZ	1 1/4" UNC Femmina	1 1/4" UNC Maschio	300 mm - Umido	5035048071205	€ 98,20
	DT3844-QZ	1/2" BSP Femmina	1/2" BSP Maschio	250 mm - Secco	5035048071212	€ 150,34

	Codice	Descrizione	Sistema	Codice a Barre	Prezzo listino S/Iva
	DT3848-QZ	Punta pilota 225 mm attacco conico	Secco	5035048071250	€ 30,86

SISTEMA A SECCO

Attacco macchina	Aspirazione	Estensione	Corona
 1/2" MASCHIO D21580K-QS	 Adattatore per aspirazione D215804-XJ (consigliato)	CON PROLUNGA PROLUNGA 250 mm DT3844-QZ PUNTA PILOTA 225 mm DT3848-QZ	 1/2" FEMMINA

SISTEMA A UMIDO

Attacco macchina	Estensione	Corona
 1 1/4" MASCHIO D21583K-QS	 PROLUNGA 200 mm DT3829-QZ PROLUNGA 300 mm DT3839-QZ	 1 1/4" FEMMINA

GROPPINI 16 GAUGE

GALVANIZZATI

Diritti

Codice	Diametro	Lungh.	Confez.	Utensili compatibili	Codice a barre	Prezzo listino S/IVA
DNBSB1625Z	1.6mm	25mm	5000	DPN1664PP-XJ	5902013951667	€ 13,80
DNBSB1632Z	1.6mm	32mm	2500	DPN1664PP-XJ	5902013951650	€ 7,46
DNBSB1638Z	1.6mm	38mm	2500	DPN1664PP-XJ	5902013951643	€ 7,96
DNBSB1645Z	1.6mm	45mm	2500	DPN1664PP-XJ	5902013951636	€ 9,02
DNBSB1650Z	1.6mm	50mm	2500	DPN1664PP-XJ	5902013951629	€ 10,08
DNBSB1657Z	1.6mm	57mm	2500	DPN1664PP-XJ	5902013951612	€ 11,68
DNBSB1664Z	1.6mm	65mm	2500	DPN1664PP-XJ	5902013957980	€ 13,80

GROPPINI 18 GAUGE

GALVANIZZATI

Codice	Diametro	Lungh.	Confez.	Utensili compatibili	Codice a barre	Prezzo listino S/IVA
DNBT1815GZ	1.25mm	15mm	5000	DPN1850PP-XJ	5902013951841	€ 6,40
DNBT1820GZ	1.25mm	20mm	5000	DPN1850PP-XJ	5902013951834	€ 6,90
DNBT1825GZ	1.25mm	25mm	5000	DPN1850PP-XJ	5902013951810	€ 7,46
DNBT1830GZ	1.25mm	30mm	5000	DPN1850PP-XJ	5902013951797	€ 8,52
DNBT1835GZ	1.25mm	35mm	5000	DPN1850PP-XJ	5902013951773	€ 9,58
DNBT1838GZ	1.25mm	38mm	5000	DPN1850PP-XJ	5902013951759	€ 10,08
DNBT1840GZ	1.25mm	40mm	5000	DPN1850PP-XJ	5902013951742	€ 10,62
DNBT1845GZ	1.25mm	45mm	5000	DPN1850PP-XJ	5902013951728	€ 11,68
DNBT1850GZ	1.25mm	50mm	5000	DPN1850PP-XJ	5902013951704	€ 12,74

INOX

Codice	Diametro	Lungh.	Confez.	Utensili compatibili	Codice a barre	Prezzo listino S/IVA
DNBT1830SZ	1.25mm	30mm	5000	DPN1850PP-XJ	5902013951780	€ 53,00
DNBT1840SZ	1.25mm	40mm	5000	DPN1850PP-XJ	5902013951735	€ 63,60
DNBT1850SZ	1.25mm	50mm	5000	DPN1850PP-XJ	5902013951698	€ 80,56

PUNTI METALLICI SX

GALVANIZZATI

Codice	Diametro	Lungh.	Confez.	Utensili compatibili	Codice a barre	Prezzo listino S/IVA
DSTSX12Z	5.6mm	12mm	5000	DPSSX38-XJ	5902013951605	€ 8,52
DSTSX15Z	5.6mm	15mm	5000	DPSSX38-XJ	5902013951599	€ 10,62
DSTSX19Z	5.6mm	19mm	5000	DPSSX38-XJ	5902013951582	€ 11,68
DSTSX22Z	5.6mm	22mm	5000	DPSSX38-XJ	5902013951575	€ 12,22
DSTSX25Z	5.6mm	25mm	5000	DPSSX38-XJ	5902013951568	€ 13,28
DSTSX30Z	5.6mm	30mm	3000	DPSSX38-XJ	5902013951551	€ 9,02
DSTSX35Z	5.6mm	35mm	3000	DPSSX38-XJ	5902013951544	€ 9,58

SERIE 80

DST8006Z	12.8mm	6mm	10000	DPS8016-XJ	5902013959373	€ 6,40
DST8008Z	12.8mm	8mm	10000	DPS8016-XJ	5902013959366	€ 7,46
DST8010Z	12.8mm	10mm	10000	DPS8016-XJ	5902013959359	€ 8,52
DST8012Z	12.8mm	12mm	10000	DPS8016-XJ	5902013959342	€ 9,58
DST8014Z	12.8mm	14mm	10000	DPS8016-XJ	5902013959335	€ 10,62
DST8016Z	12.8mm	16mm	5000	DPS8016-XJ	5902013959328	€ 5,84



CHIODI IN BOBINA SERIE F

Testa tonda; Angolazione 15°



PROFILO LISCIO - LUCIDO

Codice	Diametro	Lungh.	Confez.	Utensili compatibili	Codice a barre	Prezzo listino S/IVA
DNF2560E	2.5mm	60mm	9000	DPN75C-XJ; DPN90C-XJ	5902013952800	€ 80,16
DNF2564E	2.5mm	64mm	7200	DPN75C-XJ; DPN90C-XJ	5902013952794	€ 67,68
DNF2570E	2.5mm	70mm	7200	DPN75C-XJ; DPN90C-XJ	5902013952787	€ 71,84

PROFILO RING - LUCIDO

Codice	Diametro	Lungh.	Confez.	Utensili compatibili	Codice a barre	Prezzo listino S/IVA
DNF23R64E	2.3mm	64mm	10500	DPN75C-XJ	5902013952831	€ 86,90
DNF25R50E	2.5mm	50mm	9900	DPN75C-XJ; DPN90C-XJ	5902013952756	€ 87,96
DNF25R60E	2.5mm	60mm	7200	DPN75C-XJ; DPN90C-XJ	5902013952725	€ 82,68
DNF25R70E	2.5mm	70mm	7200	DPN75C-XJ; DPN90C-XJ	5902013952695	€ 84,78
DNF28R55E	2.8mm	55mm	7500	DPN75C-XJ; DPN90C-XJ	5902013952480	€ 77,38
DNF28R60E	2.8mm	60mm	7500	DPN75C-XJ; DPN90C-XJ	5902013952466	€ 82,68
DNF28R65E	2.8mm	65mm	5000	DPN75C-XJ; DPN90C-XJ	5902013952442	€ 71,02
DNF28R90E	2.8mm	90mm	5000	DPN90C-XJ	5902013952367	€ 83,74
DNF31R80E	3.1mm	80mm	4500	DPN90C-XJ	5902013952251	€ 84,26
DNF31R90E	3.1mm	90mm	3150	DPN90C-XJ	5902013952237	€ 72,08

PROFILO RING - INOX

Codice	Diametro	Lungh.	Confez.	Utensili compatibili	Codice a barre	Prezzo listino S/IVA
DNF25R50S316E	2.5mm	50mm	5940	DPN75C-XJ; DPN90C-XJ	5902013952619	€ 249,04
DNF25R55S316E	2.5mm	55mm	5940	DPN75C-XJ; DPN90C-XJ	5902013952602	€ 264,92
DNF25R70S316E	2.5mm	70mm	3600	DPN75C-XJ; DPN90C-XJ	5902013952589	€ 201,36
DNF31R90S316E	3.1mm	90mm	2700	DPN90C-XJ	5902013952190	€ 286,12

PROFILO RING - GALVANIZZATO 12 MICRON

Codice	Diametro	Lungh.	Confez.	Utensili compatibili	Codice a barre	Prezzo listino S/IVA
DNF28R55G12E	2.8mm	55mm	7500	DPN75C-XJ; DPN90C-XJ	5902013952473	€ 121,88

CHIODI IN STECCA: COLLETTIZZATI IN CARTA

Testa a D; Angolazione 34°

PROFILO LISCIO - LUCIDO

Codice	Diametro	Lungh.	Confez.	Utensili compatibili	Codice a barre	Prezzo listino S/IVA
DNPT2863Z	2.8mm	63mm	2200	DPN692P2-QW; DPN9033SM-XJ	5902013961505	€ 46,64
DNPT3190Z	3.1mm	90mm	2200	DPN692P2-QW; DPN9033SM-XJ	5902013961390	€ 66,26

PROFILO LISCIO - GALVANIZZATO

Codice	Diametro	Lungh.	Confez.	Utensili compatibili	Codice a barre	Prezzo listino S/IVA
DNPT2863G12Z	2.8mm	63mm	2200	DPN692P2-QW; DPN9033SM-XJ	5902013961499	€ 60,42
DNPT3190G12Z	3.1mm	90mm	2200	DPN692P2-QW; DPN9033SM-XJ	5902013961383	€ 84,80

PROFILO RING - LUCIDO

Codice	Diametro	Lungh.	Confez.	Utensili compatibili	Codice a barre	Prezzo listino S/IVA
DNPT28R50Z	2.8mm	50mm	2200	DPN692P2-QW; DPN9033SM-XJ	5902013961536	€ 60,42
DNPT28R63Z	2.8mm	63mm	2200	DPN692P2-QW; DPN9033SM-XJ	5902013961482	€ 66,26
DNPT28R75Z	2.8mm	75mm	2200	DPN692P2-QW; DPN9033SM-XJ	5902013961420	€ 71,54
DNPT31R90Z	3.1mm	90mm	2200	DPN692P2-QW; DPN9033SM-XJ	5902013961376	€ 87,96

PROFILO RING - GALVANIZZATO

Codice	Diametro	Lungh.	Confez.	Utensili compatibili	Codice a barre	Prezzo listino S/IVA
DNPT28R50G12Z	2.8mm	50mm	2200	DPN692P2-QW; DPN9033SM-XJ	5902013961529	€ 55,12
DNPT28R63G12Z	2.8mm	63mm	2200	DPN692P2-QW; DPN9033SM-XJ	5902013961475	€ 60,42
DNPT28R75G12Z	2.8mm	75mm	2200	DPN692P2-QW; DPN9033SM-XJ	5902013961413	€ 68,90
DNPT31R90G12Z	3.1mm	90mm	2200	DPN692P2-QW; DPN9033SM-XJ	5902013961369	€ 85,32

PROFILO RING - GALVANIZZATO A CALDO

Codice	Diametro	Lungh.	Conf.	Utensili Compatibili	Codice a barre	Prezzo listino S/IVA
DNPT28R50HDZ	2.8mm	50mm	1100	DPN692P2-QW; DPN9033SM-XJ	5902013961512	€ 63,60
DNPT28R63HDZ	2.8mm	63mm	1100	DPN692P2-QW; DPN9033SM-XJ	5902013961468	€ 71,54
DNPT31R75HDZ	3.1mm	75mm	1100	DPN692P2-QW; DPN9033SM-XJ	5902013961406	€ 76,32
DNPT31R90HDZ	3.1mm	90mm	1100	DPN692P2-QW; DPN9033SM-XJ	5902013961352	€ 82,68

CHIODI IN STECCA: SALDATI A FILO

Testa a C; Angolazione 33°



PROFILO LISCIO - LUCIDO

Codice	Diametro	Lungh.	Confez.	Utensili compatibili	Codice a barre	Prezzo listino S/IVA
DNW2850E	2.8mm	50mm	2200	DPN9033SM-XJ	5902013950806	€ 30,76
DNW2863E	2.8mm	63mm	2200	DPN9033SM-XJ	5902013950790	€ 33,94
DNW2870E	2.8mm	70mm	2200	DPN9033SM-XJ	5902013950783	€ 35,00
DNW2880E	2.8mm	80mm	2200	DPN9033SM-XJ	5902013950776	€ 39,24
DNW2890E	2.8mm	90mm	2200	DPN9033SM-XJ	5902013950769	€ 41,36
DNW3180E	3.1mm	80mm	2200	DPN9033SM-XJ	5902013950639	€ 44,52
DNW3190E	3.1mm	90mm	2200	DPN9033SM-XJ	5902013950622	€ 47,70

PROFILO RING - LUCIDO

Codice	Diametro	Lungh.	Confez.	Utensili compatibili	Codice a barre	Prezzo listino S/IVA
DNW28R70E	2.8mm	70mm	2200	DPN9033SM-XJ	5902013950714	€ 37,12

PROGRAMMA MASTERBOX

FORATURA NELLA MURATURA

SET PUNTE PER MURATURA

Codice	Codice a Barre	Prezzo listino S/iva
DT6952-QZ	5011402373413	€ 8,30
Set 5 punte per muratura in cassetta di plastica. Diametri: 4, 5, 6, 8, 10 mm.		
DT6956-QZ	5035048060797	€ 14,00
Set 5 Punta Cemento Extreme misure:4-5-6-8-10mm		



DT6956-QZ

SET PUNTE SDS-PLUS

Codice	Codice a Barre	Prezzo listino S/iva
DT7935B-QZ	5035048072257	€ 52,00
Set 10 punte Extreme2 contenente: 3 Punta lunghezza 110mm misure: 5-6x2 pezzi / 7 Punta lunghezza 160mm misure: 6x2 pezzi -7-8-9-10-12mm		
DT9679-QZ	5035048543122	€ 75,00
Set 15 pezzi contenente: 6 Punta lunghezza 110mm misure: 5-5,5-6-7-8-10mm / 4 Punta lunghezza 160mm misure: 6-8-10-12mm / 1 Punta lunghezza 210mm misura 14mm / 1 Scalpello a punta 250mm / 1 Scalpello piatto 250mm / 2 Scalpelli a spatola 250mm		
DT9700-QZ	5035048056400	€ 22,98
Set 4 punte SDS-Plus in cassetta di plastica Diametri: [5, 6 x 110] - [8, 10 x 160] mm		
DT8976-QZ	5035048078341	€ 77,50
Set 7 punte XLR in cassetta di metallo. Diametri: [5, 6(x2) x 110 mm - 8(x2), 10, 12 x 160 mm]		
DT8977B-QZ	5035048078358	€ 88,00
Set 10 punte XLR in cassetta di plastica rigida. Diametri: [5, 6(x2) x 110 mm], [6(x2), 6,5, 8(x2), 10, 12 x 160 mm]		



DT7935B-QZ



DT9679-QZ



DT8977B-QZ

FORATURA NEL METALLO

SET PUNTE HSS-R DIN 338

Codice	Codice a Barre	Prezzo listino S/iva
DT5911-QZ	5011402383191	€ 13,82
Set 10 punte HSS-R in cassetta di plastica. Diametri: 1, 2, 3, 4, 5, 6, 7, 8, 9, 10 mm.		
DT5912-QZ	5011402383207	€ 14,46
Set 13 punte HSS-R in cassetta di plastica. Diametri: 1,5, 2, 2,5, 3, 3,2, 3,5, 4, 4,5, 5(x2), 5,5, 6, 6,5 mm.		
DT5913-QZ	5011402383214	€ 39,50
Set 19 punte HSS-R in cassetta di metallo. Diametri: 1, 1,5, 2, 2,5, 3, 3,5, 4, 4,5, 5, 5,5, 6, 6,5, 7, 7,5, 8, 8,5, 9, 9,5, 10 mm.		
DT5930-QZ	5035048077436	€ 70,00
Set 29 punte HSS-R in cassetta di metallo Diametri: 1,1,5, 2, 2,5, 3, 3,2, 3,3, 3,5, 4, 4,2, 4,5, 4,8, 5, 5,5, 6, 6,5, 7, 7,5, 8, 8,5, 9, 9,5, 10, 10,5, 11, 11,5, 12, 12,5, 13 mm.		



DT5930-QZ

SET PUNTE HSS-G DIN 338

Codice	Codice a Barre	Prezzo listino S/iva
DT5921-QZ	5011402374137	€ 26,82
Set 10 punte HSS-G in cassetta di plastica. Diametri: 1, 2, 3, 4, 5, 6, 7, 8, 9, 10 mm.		
DT5922-QZ	5011402383207	€ 22,66
Set 13 punte HSS-G in cassetta di metallo Diametri: 1,5, 2, 2,5, 3, 3,2, 3,5, 4, 4,5, 5(x2), 5,5, 6, 6,5 mm.		
DT5929-QZ	5035048077429	€ 124,00
Set 29 punte HSS-G in cassetta di metallo. Diametri: 1, 1,5, 2, 2,5, 3, 3,2, 3,3, 3,5, 4, 4,2, 4,5, 4,8, 5, 5,5, 6, 6,5, 7, 7,5, 8, 8,5, 9, 9,5, 10, 10,5, 11, 11,5, 12, 12,5, 13 mm.		
DT5923-QZ	5011402383214	€ 66,92
Set 19 punte HSS-G in cassetta di metallo. Diametri: 1, 1,5, 2, 2,5, 3, 3,5, 4, 4,5, 5, 5,5, 6, 6,5, 7, 7,5, 8, 8,5, 9, 9,5, 10 mm.		



DT5929-QZ

SET PUNTE EXTREME 2 PER METALLO

Codice	Codice a Barre	Prezzo listino S/iva
DT7926-XJ	5035048060285	€ 129,00
Set 29 punte extreme 2 per metallo Diametri: 1, 1,5, 2, 2,5, 3, 3,2, 3,3, 3,5, 4, 4,2, 4,5, 4,8, 5, 5,5, 6, 6,5, 7, 7,5, 8, 8,5, 9, 9,5, 10, 10,5, 11, 11,5, 12, 12,5, 13 mm.		

SET PUNTE AL COBALTO

Codice	Codice a Barre	Prezzo listino S/iva
DT4956-QZ	5035048535059	€ 22,50
Set 6 punte HSS Cobalto in cassetta Diametri: 2, 3, 4, 5, 6, 8 mm.		
DT4957-QZ	5035048535066	€ 197,00
Set 29 punte HSS Cobalto in cassetta Diametri: 1, 1,5, 2, 2,5, 3, 3,2, 3,3, 3,5, 4, 4,2, 4,5, 4,8, 5, 5,5, 6, 6,5, 7, 7,5, 8, 8,5, 9, 9,5, 10, 10,5, 11, 11,5, 12, 12,5, 13 mm.		



DT7926-XJ

FORATURA NEL LEGNO

SET PUNTE PER LEGNO IN ACCIAIO CROMO-VANADIO

Codice	Codice a Barre	Prezzo listino S/iva
DT4535-QZ	5011402385713	€ 6,20

Set 5 punte per legno in cassetina di plastica.
Diametri: 4, 5, 6, 8, 10 mm.

DT7943B-QZ	5035048073292	€ 50,00
-------------------	---------------	---------

Set 8 Punte Legno Extreme Attacco esagonale 1/4"
Misure:12-16-18-20-22-25-28-32mm



DT4535-QZ



DT7943B-QZ

FORATURA MULTIMATERIALE

SET PUNTE MULTIMATERIALE

Codice	Codice a Barre	Prezzo listino S/iva
DT60099-QZ	5035048537220	€ 22,00

Set 5 Punte Multimateriale Muro-Legno-PVC
Attacco esagonale 1/4" Misure:4-5-5,5-6-8mm



ACCESSORIO CESOIA PER TRAPANO/AVVITATORE A BATTERIA

Codice	Codice a Barre	Prezzo listino S/iva
DT70620-QZ	5035048538296	€ 95,00

Accessorio Cesoia, trasforma il trapano o l'avvitatore in una cesoia per tagliare lamiere, canaline, reti metalliche, filo metallico, vinile, plastica, gomma, cartone. Ideale per elettricisti, idraulici e impiantisti.



ALBERO FLESSIBILE MAGNETICO

Codice	Codice a barre	Prezzo listino s/IVA
DT70621-QZ	5035048538326	€ 54,10

Albero flessibile magnetico con attacco esagonale 1/4" - Dotato di attacco rapido con tenuta magnetica 10 volte più forte - Lunghezza 30cm e testa ad angolo 90° - Fornito con impugnatura laterale per un miglior controllo



PROGRAMMA MASTERBOX**SET ASSORTITI PER AVVITATORI IMPACT TORSION EXTREME****IMPACT
TORSION**

Codice	Codice a barre	Prezzo listino s/IVA
DT71517T-QZ	5035048089798	€ 40,50
Set composto da 9 pezzi assortiti: Ph2 , Pz2 x 3, T10, T15, T20, T25 Adattatore magnetico angolare		

**IMPACT
TORSION**

Codice	Codice a barre	Prezzo listino s/IVA
DT70518T-QZ	5035048089576	€ 16,00
Set composto da 10 pezzi assortiti: Ph2 x 2, Pz2 x 2, Pz3 x 2, SL6, T15, T30 Porta inserti magnetico pivotale		

**IMPACT
TORSION**

Codice	Codice a barre	Prezzo listino s/IVA
DT70600T-QZ	5035048535271	€ 42,50
Set composto da 26 pezzi: Inserti 25mm: PZ2x7, PZ3, SL6, SL8, T20x2, T25x2, T30x2. 50mm: PH2x2, PZ2x2, PZ3. 85mm: PH1, PH2. Bussole esagonali magnetiche con espulsione a slitta mm: 8, 10. Porta inserti magnetico.		

**IMPACT
TORSION**

Codice	Codice a barre	Prezzo listino s/IVA
DT70601T-QZ	5035048535288	€ 53,50
Set composto da 40 pezzi: Inserti 25mm: PZ1x2, PZ2x8, PZ3x3, PH1x2, PH2x4, PH3x2, T20, T25, T20H security, SL4-6. 50mm: PZ1, PZ2x5, PH1, PH2x3, T20. 85mm: PZ2, PH2. Porta inserti magnetico, bussola magnetica con tenuta 10 volte più forte		

**IMPACT
TORSION**

Codice	Codice a barre	Prezzo listino s/IVA
DT70603T-QZ	5035048535301	€ 53,50
Set composto da 34 pezzi: Inserti 25mm: PZ1, PZ2x7, PZ3, PH1, PH2x3, PH3, T20, T25, SL4-6. 50mm: PZ1x2, PZ2x6, PH1x2, PH2x4, T20, T25. Adattatore magnetico con bussola con tenuta 10 volte più forte		

**IMPACT
TORSION**

Codice	Codice a barre	Prezzo listino s/IVA
DT70613T-QZ	5035048089545	€ 52,50
Set composto da 34 pezzi: Inserti 25mm: PZ1x3, PZ2x8, PZ3x2, SL6, T15x2, T20x2, T25x3, T30x2. 50mm: PH3, PZ2, T20, T30. 85mm: PH1, PH2, PZ2. Adattatore magnetico Rapid Load. Bussole esagonali magnetiche con espulsione a slitta da 8mm e 10mm		

**IMPACT
TORSION**

Codice	Codice a barre	Prezzo listino s/IVA
DT70512T-QZ	5035048089545	€ 15,50
Set composto da 14 pezzi assortiti: Ph1, Ph2, Ph3, Pz1, Pz2 x 3, Pz3, SL6, T20, T25, T30 da 25mm. Adattatore magnetico con guida da 80mm. e da 120mm.		

**IMPACT
TORSION**

Codice	Codice a barre	Prezzo listino s/IVA
DT70523T-QZ	5035048089606	€ 34,70
Set 32 pezzi per avvitare composto da: Inserti Impact Torsion da 25mm PH1, PH2 x 3, PH3, PR2 x 2, PZ1 x 2, PZ2 x 5, PZ3 x 3, T10 x 2, T15 x 2, T20 x 2, T25 x 2, T27, T30, T40, SL6 x 2, SL8 Adattatore magnetico lunghezza 60mm		
DT70523TM-QZ	5035048089613	€ 374,52
Masterbox 12 pezzi del set da 32 pezzi DT70523T-QZ		

PROGRAMMA MASTERBOX

SET ASSORTITI PER AVVITATORI

IMPACT TORSION



Codice	Codice a barre	Prezzo listino s/IVA
DT70555T-QZ	5035048535226	€ 12,26
N.25 Pezzi inserti Torsion PH2 da 25 mm. In Tic Tac (in espositore masterbox da 21 pezzi)		
DT70556T-QZ	5035048535233	€ 12,26
N.25 Pezzi inserti Torsion PZ2 da 25 mm. In Tic Tac (in espositore masterbox da 21 pezzi)		

IMPACT TORSION



Codice	Codice a barre	Prezzo listino s/IVA
DT70547T-QZ	5035048090725	€ 5,42
Bussola magnetica 10X (da usare con inserti da 50mm)		

DT7969-QZ



Codice	Codice a barre	Prezzo listino s/IVA
DT7969-QZ	5035048083727	€ 28,18
Set composto da 32 pezzi assortiti: Ph1, Ph2 x 2, Ph3, Pz1 Pz2 x2, Pz3, SL 3.0, SL 4.0, SL 5.0, SL 6.5, H3, H4, H5, H6, T10, T15, T20, T25, T27, T30, T40, T10 Security, T15 Security, T20 Security, T25 Security, T27 Security, T30 Security, T40 Security, Adattatore 1/4" - 1/4", Adattatore magnetico		
DT7969M-QZ	5035048083734	€ 302,32
Masterbox composto da 12 pezzi DT7969-QZ con cartonato espositivo		



Codice	Codice a barre	Prezzo listino s/IVA
DT71511-QZ	5035048098592	€ 8,18
Set 16 pezzi per avvitare composto da: Inserti da 25mm PH2 x 2, PZ2 x 6, PZ3 x 3, T20 x 2, T25 x 2, Adattatore magnetico con guida lunghezza 80mm (in striscia espositiva da 10 pezzi)		

IMPACT TORSION



Codice	Codice a barre	Prezzo listino s/IVA
DT70563T-QZ	5035048537978	€ 10,82
Adattatore 85 mm con bussola magnetica 10X + 3 inserti da 25 mm Pz2, Ph2, T20		

IMPACT TORSION



DT70535T-QZ

Codice	Codice a barre	Prezzo listino s/IVA
DT70535T-QZ	5035048088494	€ 9,28
Set 2 pezzi Pz2 50mm + bussola magnetica 10X		
DT70536T-QZ	5035048088500	€ 9,28
Set 2 pezzi Ph2 50mm + bussola magnetica 10X		
DT70537T-QZ	5035048088517	€ 9,28
Set 2 pezzi T20 50mm + bussola magnetica 10X		
DT70538T-QZ	5035048088524	€ 9,28
Set 2 pezzi T25 50mm + bussola magnetica 10X		

DT71516-QZ



Codice	Codice a Barre	Prezzo listino S/Iva
DT71516-QZ	5035048098646	€ 38,98
Set composta da 24 pezzi assortiti: Ph1, Ph2 x 2, Pz2 x 2, Pz3, T10, T15, T25, T30, T40, H4, H5, H6 da 25mm. Bussole 6, 7, 8, 10, 11, 13, adattatore, cricchetto, porta inserti		
DT71516M-QZ	5035048098929	€ 421,06
Masterbox composto da 12 pezzi DT71516-QZ con cartonato espositivo		



Codice	Codice a barre	Prezzo listino s/IVA
DT71521-QZ	5035048535196	€ 5,12
N.25 Pezzi inserti PZ2 da 25 mm. In Tic Tac (in espositore masterbox da 21 pezzi)		
DT71522-QZ	5035048535219	€ 5,12
N.25 Pezzi inserti PH2 da 25 mm. In Tic Tac (in espositore masterbox da 21 pezzi)		

PROGRAMMA MASTERBOX

SET ASSORTITI PER FORARE E AVVITARE



Codice	Codice a barre	Prezzo listino s/IVA
DT71569-QZ	5035048537930	€ 71,70

Contenuto: 8 punte muratura diam. 4, 5, 5.5, 6x2, 8x2, 10mm. 12 punte metallo diam. 1.5, 2, 2.5, 3, 3.5, 4, 4.5, 5, 5.5, 6, 6.5, 7 mm. 4 seghe a tazza diam. 32,38,44,54 mm. 1 mandrino sega a tazza 1 adattatore magnetico 5 bussole 5,6,7,8,10 mm. 69 inserti misti da 25 mm PH1, PH2, PH3, PZ1, PZ2, PZ3, SL4, SL5, SL6, SL7.2, T10, T15, T20, T25, T27, T30



Codice	Codice a barre	Prezzo listino s/IVA
DT71566-QZ	5035048541043	€ 50,00

Set 100 pezzi contenente: 12 Punte metallo misure: 1,5-2-2,5-3- 4-4,5-5-5,5-6-6,5mm 5 Punte legno misure: 3-4-5-6-8mm 7 Punte muratura misure: 5-5,5-6-7-8-10-12mm 2 Seghe a tazza 32-44mm 1 Mandrino per sega a tazza 3 Inserti a bussola 6-8-10mm 1 Punta a svasare 1 Adattatore magnetico 15 Inserti misti da 50mm 53 Inserti misti da 25mm



Codice	Codice a barre	Prezzo listino s/IVA
DT71514-QZ	5035048098622	€ 11,50

Set composta da 6 pezzi: 1 porta inserti magnetico con espulsione detriti, PZ2, PZ3, T25 da 25mm. PZ2, T20 da 50mm.



Codice	Codice a barre	Prezzo listino s/IVA
DT7921B-QZ	5035048072196	€ 54,46

Set composto da 19 pezzi assortiti: • 6 punte Extreme.
Diametri: 2, 3, 4, 5, 6, 8 mm.
• Inserti Ph2(x4), Pz2(x4), Ph2x50 mm, Pz2x50 mm.
Testa fresata 5.5x50 mm, porta inserti magnetico, guida per inserimento rapido viti.

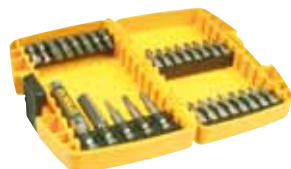

Codice	Codice a Barre	Prezzo listino S/Iva
DT7922B-QZ	5035048072202	€ 59,24

Set composto da 29 pezzi assortiti: Ph1, Ph2(x6), Ph3, Pz1, Pz2(x6), Pz3, Torx 10, 15, 20, 25, 30, 40. Testa fresata 5.5, 8, Ph2x50 mm, Pz2x50 mm. Testa fresata 5.5x50 mm. Porta inserti magnetico, guida per inserimento rapido viti.



Codice	Codice a barre	Prezzo listino s/IVA
DT71702-QZ	5035048535370	€ 33,68

Set composto da 45 pezzi: Inserti 25mm: Ph1 x 2, Ph2 x 2, Ph3 x 2, Sl6, Sl8, Pz2 x 6, Pz3 x 5, T10 x 2, T15 x 2, T25 x 2, T30 x 2. 50mm: Ph1, Ph2 x 2, Pz1, Pz2 x 3, T15, T20, T25 x 2, T30 x 2. 85mm: Ph2 x 2. Bussolle esagonali: 8mm, 10mm. Adattatore magnetico con guida.



Codice	Codice a Barre	Prezzo listino S/Iva
DT71565-QZ	5035048539583	€ 33,00

Set 36 pezzi contenente: 7 Punte metallo misure: 2-2,5-3-3,5-4-4,5-5mm 1 Punta muratura misura 6mm 1 Adattatore magnetico 18 Inserti misti da 50mm 9 Inserti misti da 25mm



Codice	Codice a Barre	Prezzo listino S/Iva
DT71567-QZ	5035048541050	€ 16,00

Set 16 pezzi contenente: 5 Punte metallo misure: 2-3-4-5-6mm 3 Punte muratura misure: 5-6-8mm 1 Adattatore magnetico 7 Inserti misti da 25mm PZ1-PZ2-PZ3

PROGRAMMA MASTERBOX

SET BUSSOLE PER AVVITATORI AD IMPULSI ATTACCO 1/2"



DT7507-QZ

Codice	Codice a barre	Prezzo listino s/IVA
DT7507-QZ	5035048078631	€ 95,28
Set 9 pezzi. Diametri: 10, 13, 15, 17, 19, 22, 24, 27 mm e adattatore da 1/4" a 1/2".		
DT7506-QZ	5035048078624	€ 179,02
Set 17 pezzi. Diametri: 6, 8, 10, 11, 12, 13, 14, 16, 17, 18, 19, 20, 21, 22, 24, 27 mm e adattatore da 1/4" a 1/2".		

SISTEMA FLIP&DRIVE



Codice	Codice a barre	Prezzo listino s/IVA
DT7612-XJ	5035048031810	€ 56,64
Set composto da 10 pezzi assortiti: punte per forare, svasare No. 6, 8, 10, 12. Inserti PZ2(x3) Ph2(x2), connettore attacco rapido.		

SET LAME PER SEGA ORIZZONTALE



Codice	Codice a Barre	Prezzo listino S/Iva
DT2440L-QZ	5035048088678	€ 37,82
Kit 6 lame 2X Extreme composto da: 1 DT2300L, 1 DT2307L, 1 DT2301L, 1 DT2315L, 1 DT2308L, 1 DT2407L		

SET BUSSOLE MAGNETICHE CON ESPULSIONE A SLITTA



Codice	Codice a barre	Prezzo listino s/IVA
DT74700M-QZ	5035048085813	€ 205,18
Masterbox composto da 25 pezzi di bussole magnetiche con espulsione a slitta: 8mm (x10), 10mm (x10), 13mm (x5)		

FORATURA CERAMICA E GRES PORCELLANATO



Codice	Codice a barre	Prezzo listino s/IVA
DT6046-QZ	5035048066393	€ 136,00
Set 5 punte per piastrelle e gres porcellanato 5, 6, 7, 8, 10 mm. Sistema ad acqua.		

ASSORTIMENTI LAME PER SEGNETTO



Codice	Codice a Barre	Prezzo listino S/Iva
DT2290-QZ	5035048061077	€ 22,66
Cassetta composta da 10 lame assortite per legno: DT2165(X2), DT2177(X2), DT2050, DT2166(X2), DT2168, DT2075(X2).		
DT2292-QZ	5035048061084	€ 24,02
Cassetta composta da 10 lame assortite per metallo: DT2160(X3), DT2161(X2), DT2172(x2), DT2163(X2), DT2054.		
DT2294-QZ	5035048061091	€ 21,32
Cassetta composta da 10 lame assortite per legno e metallo: DT2165(X2), DT2177(X2), DT2050(x2), DT2160(X2), DT2163(x2).		

SET LAME SEGNETTO XPC

Codice	Codice a Barre	Prezzo listino S/Iva
DT2296-QZ	5035048075142	€ 33,50
Cassetta composta da 10 lame assortite per il legno: DT2209 (x2), DT2205 (x2), DT2213(x2), DT2216 (x 1), DT2218 (x 1), DT2217 (x 1), DT2220 (x1).		
DT2298-QZ	5035048075159	€ 40,50
Cassetta composta da 14 lame assortite per il legno: DT2209 (x3), DT2205 (x3), DT2215 (x3), DT2207 (x 1), DT2216 (x 1), DT2218 (x 1), DT2217 (x1), DT2220 (x1).		

PROGRAMMA MASTERBOX

LAVORAZIONE LEGNO, METALLO, PLASTICA



SET SEGHE A TAZZA BI-METAL

Codice	Codice a Barre	Prezzo al pubblico S/iva
DT83003-QZ	5035048090671	€ 157,00
Set 11 pezzi seghe a tazza Bi-Metal diametri 16-20-25-32-40-51-64 + 2 mandrini + 2 punte pilota		
DT83004-QZ	5035048090688	€ 157,00
Set 11 pezzi seghe a tazza Bi-Metal diametri 20-25-32-35-40-51-64 + 2 mandrini + 2 punte pilota		



SET SEGHE A TAZZA BI-METAL 2X EXTREME QUICK

Codice	Codice a Barre	Descrizione	Prezzo al pubblico S/iva
DT8269L-QZ	5035048089217	SET IDRAULICO	€ 167,00
Set 11 pezzi seghe a tazza Bi-Metal 2X Extreme diametri 19-22-29-38-44-51-57 mm + 2 mandrini sgancio rapido + 2 punte pilota			
DT8270L-QZ	5035048089200	SET GENERICO	€ 167,00
Set 11 pezzi seghe a tazza Bi-Metal 2X Extreme diametri 22-29-35-44-51-64-68 + 2 mandrini sgancio rapido + 2 punte pilota			
DT8273L-QZ	5035048089224	SET ELETTRICISTA	€ 167,00
Set 11 pezzi seghe a tazza Bi-Metal 2XExtreme diametri 16-20-25-32-35-51-64 + 2 mandrini sgancio rapido + 2 punte pilota			

FRESE PER LEGNO



FRESE PER LEGNO

Codice	Codice a Barre	Prezzo al pubblico S/iva
DT90016-QZ	5035048538647	€ 136,00
Set da 12 frese per legno con gambo da 8 mm. In acciaio ad alta resistenza. Qualità tedesca.		

Fresa	Dimensione 1	Dimensione 2
Fresa per scanalatura	D8	Lu20
Fresa per scanalatura	D12	Lu20
Fresa per scanalatura	D18	Lu20
Fresa a filo	D12.7	Lu25.4
Fresa a raggio convesso	D24.7	R6
Fresa a raggio convesso	D32.7	R6
Fresa a raggio concavo	D12	R6
Fresa per scanalatura a V	D12.7	90°
Fresa a coda di rondine	D13.4	14°
Fresa a raggio concavo	D21.5	R6
Fresa a raggio concavo	D27	R4
Fresa conica a filo	D28.6	45°



FRESE PER LEGNO

Codice	Codice a Barre	Prezzo al pubblico S/iva
DT90017-QZ	5035048538654	€ 249,00
Set da 22 frese per legno con gambo da 8 mm. In acciaio ad alta resistenza. Qualità tedesca.		

Fresa	Dimensione 1	Dimensione 2
Fresa per scanalatura	D6	Lu20
Fresa per scanalatura	D8	Lu21
Fresa per scanalatura	D10	Lu22
Fresa per scanalatura	D12	Lu23
Fresa per scanalatura	D16	Lu24
Fresa per scanalatura	D20	Lu25
Fresa a coda di rondine	D13.4	14°
Fresa a raggio concavo	D8	R4
Fresa a raggio concavo	D12	R6
Fresa per scanalatura a V	D12.6	60°
Fresa per scanalatura a V	D12,7	90°
Fresa per incastri modello	D21	R5
Fresa per incastri modello Freud	-	-
Fresa conica a filo	D28.6	45°
Fresa a raggio convesso	D22.7	R5
Fresa a raggio convesso	D28.6	R8
Fresa conica a filo	D19.9	22°
Fresa a filo	D12.7	Lu25.4
Fresa a raggio concavo	D27	R4
Fresa a raggio concavo	D19.5	R5
Fresa a raggio concavo	D25.5	R8
Fresa per battute	D31.8	Lu12.7

SPAZZOLE DEWALT



Da usare con:	Cod. Spazzole
D21441 (T1 + 2)	578393-02
D21510	1003908-00
D21520	1003908-00
D21570	N032702
D21580	1002581-00
D21583	1002581-00
D21620	578393-02
D21710 (T1 + 2 + 3 + 5)	578393-02
D21711 (T1 + 2 + 3 + 5)	578393-02
D21716 (T1 + 2)	578393-02
D21717 (T1 + 2)	578393-02
D21721 (T1 + 2 + 4)	578393-02
D21805 (T1 + 2)	578393-02
D21810 (T1 + 2)	578393-02
D21815 (T1 + 2)	578393-02
D23620 (T1 + 2)	1002011-00
D23700	1003854-00
D24000	5140028-04
D25002 (T1 + 2)	1003862-00
D25003 (T1 + 2 + 3)	1003862-00
D25032/ D25033	N418039
D25052	N379404
D25133	N418039
D25144	N418039
D25213 (T1)	585475-00
D25223 (T1)	585475-00
D25313	584429-00
D25314	584429-00
D25323 (T1)	584429-00
D25324 (T1)	584429-00
D25330 (T1 + 2)	584429-00
D25333/ D25334	N544178
D25413/15/30	N379404
D25481	N412223
D25500 (T1 + 2 + 3)	582621-00
D25501	N047426
D25600 (T1 + 2 + 3)	327148-01
D25601	N047424
D25602	N047424
D25603	N047424
D25700 (T1)	489256-00
D25701 (T1 + 2)	489256-00
D25711	489256-00
D25712	489256-00
D25713	489256-00
D25721	489256-00
D25723	489256-00
D25730 (T1 + 2)	489256-00
D25762	489256-00
D25763	489256-00
D25810	N412223
D25830 (T1 + 2 + 3)	327148-01
D25831	N047424
D25840 (T1)	489256-00
D25870	489256-00
D25871	489256-00
D25899 (T1)	1005550-02
D25901 (T1)	1005550-02
D25902	1005550-02
D25941 (T1)	1005550-02
D25961	1005550-02
D25980/ D25981	1005550-02

Da usare con:	Cod. Spazzole
D26200	A28459 (x2)
D26204	A28459 (x2)
D26410 (T1)	596106-00
D26420 (T1)	596106-00
D26421 (T1)	596106-00
D26422 (T1)	596106-00
D26423 (T1)	596106-00
D26441 (T1 + 2)	1006269-00
D26453 (T1)	1006269-00
D26500	575963-00
D26501	575963-03
D27112	1003854-00
D27113	659512-00
D28065 (T1 + 2 + 3)	N088933
D28111/ D28113	1003860-00
D28116/ D28117	1003860-00
D28135/ D28136/ D28137	1003857-00
D28141	1003857-00
D28401 (T1 + 2)	585041-00
D28423 (T1 + 2)	585041-00
D28432C (T1 + 2)	585041-00
D28490 (T1)	585041-00
D28492 (T1)	585041-00
DC212 (T1 + 2)	493511-00
DC213 (T1 + 2)	493511-00
DC234 (T1 + 2 + 3)	389025-03
DC330 (T1) 4	493511-00
DC742 (T10)	1007801-00
DCD730	N109433
DCD735	N109433
DCD780/ DCD785	N109433
DCD925	N012060
DCD935	N012060
DCD936	N012060
DCD945	N012060
DCD985	N012060
DCF835	N109434
DCF885	N109434
DCF889	610126-00
DCG412	610126-00
DCH143	N384037
DCH213/ DCH214	493511-00
DCH243	N384037
DCH253/ DCH254	N384037
DCH363/ DCH364	N384037
DCS331	N012060
DCS373	610126-00 (X2)
DW152 (T1 + 2)	932497-00
DW153 (T1)	932497-00
DW217 (T1 + 2 + 3 + 4)	1003874-00
DW221 (T1 + 2 + 3 + 4)	1003874-00
DW226 (T1 + 2 + 3 + 4)	1003874-00
DW236 (T1 + 2 + 3 + 4)	1003874-00
DW246 (T1 + 2 + 3 + 4)	1003874-00
DW292	1003908-00
DW294	1003908-00
DW304PK (T1 + 2 + 3)	384719-03 (x2)
DW331/ DW333	589016-00
DW341 (T1 + 2)	494040-00
DW343 (T2)	494040-00
DW614 (T4) 1	1003901-00
DW615 (T4) 1	1003901-00

Da usare con:	Cod. Spazzole
DW621	580017-00 (x2)
DW624	1003869-00
DW625E (T4 + 5)	1003869-00
DW625E (T6)	869368-00
DW631 (T1)	930760-00
DW670 (T1)	930760-00
DW680 (1 + 2)	575963-01
DW712 (T1 + 2)	1003854-00
DW716	1003854-00
DW718	1003854-00
DW771/ DW777	659512-00
DWD014	N022040
DWD024	N022040
DWD112S (T1 + 2)	176949-18
DWD221	N032702
DWD522	N198493
DWD524	N198493
DWD530	N032702
DWE1622	1004685-54
DWE305PK	384719-03 (x2)
DWE315	N343600
DWE357	384719-03 (x2)
DWE397/ DWE398	N233872
DWE492	N404514
DWE550/ DWE560	N179042
DWE576	N226137
DWE4050/ DWE4051	N183725
DWE4056/ DWE4057	N183725
DWE4150/ DWE4151	N257700
DWE4156/ DWE4157	N183725
DWE4206/ DWE4207	N413349
DWE4217	N413349
DWE4237	N413349
DWE4557	585041-00
DWE4559	585041-00
DWE4579(R)	585041-00
DWE4599	585041-00
DWE4884	N183725
DWE6411	N421469 (x2)
DWE6423	N372301
DWE6005	N381855
DWE7491	1002805-00 (x2)
DWP352VS	N030461 (x2)
DWP849X	N103593
DWS520 (T1 + 2 + 3)	1007368-00
DWS717XPS	381028-08 (x2)
DWS774	N443400
DWS771/ DWS777	659512-00
DWS778	659512-00
DWS780	1003854-00

I ricambi possono essere acquistati esclusivamente presso i Centri Assistenza Autorizzati DEWALT. Per trovare la sede più vicina, visitate il nostro sito www.2helpU.com

Il Type è indicato sull'etichetta del prodotto. Prima dell'acquisto verificare il Type corretto (T1, T2, ecc)

CODICE	PAGINA	CODICE	PAGINA	CODICE	PAGINA	CODICE	PAGINA
1-70-321	PAG 66	D26420-QS	PAG 49	DCD991T2-QW	PAG 20	DCH274P2T-QW	PAG 19
1-70-322	PAG 66	D26422-QS	PAG 49	DCD992P2B-QW	PAG 20	DCH275P2-QW	PAG 19
1-70-323	PAG 66	D26500K-QS	PAG 50	DCD996P2-QW	PAG 20	DCH283NT-XJ	PAG 19
1-70-324	PAG 67	D271054-XJ	PAG 59	DCD996T2-QW	PAG 20	DCH283P2-QW	PAG 19
1-70-349	PAG 67	D271055-XJ	PAG 58	DCD997P2B-QW	PAG 20	DCH323NT-XJ	PAG 16
1-70-362	PAG 67	D271058-XJ	PAG 58	DCE040-XJ	PAG 28	DCH323T2-QW	PAG 16
1-79-208	PAG 69	D27107-QS	PAG 58	DCE041K4-XJ	PAG 28	DCH333NT-XJ	PAG 16
1-79-209	PAG 69	D27111-QS	PAG 55	DCE074D1R-QW	PAG 35	DCH333X2-QW	PAG 16
1-79-211	PAG 69	D27112-QS	PAG 55	DCE079D1G-QW	PAG 35	DCH334X2-QW	PAG 16
CON4011-IT	PAG 50	D27113-QS	PAG 55	DCE079D1R-QW	PAG 35	DCH481N-XJ	PAG 16
D21160-QS	PAG 38	D27300-QS	PAG 60	DCE0811D1G-QW	PAG 34	DCH481X2-QW	PAG 16
D21441-QS	PAG 38	D279001-XJ	PAG 62	DCE0811D1R-QW	PAG 34	DCL040-XJ	PAG 26
D21510-QS	PAG 38	D279006-XJ	PAG 62	DCE0822D1G-QW	PAG 34	DCL043-XJ	PAG 26
D21520-QS	PAG 38	D279015-XJ	PAG 62	DCE0822D1R-QW	PAG 35	DCL044-XJ	PAG 26
D21570K-QS	PAG 39	D279017-XJ	PAG 62	DCE0825D1G-QW	PAG 34	DCL050-XJ	PAG 27
D215804-XJ	PAG 40	D279025-XJ	PAG 62	DCE0825D1R-QW	PAG 35	DCL060-XJ	PAG 27
D21580K-QS	PAG 40	D281111-XJ	PAG 46	DCE085D1G-QW	PAG 34	DCL079-XJ	PAG 27
D215821-XJ	PAG 40	D281391-XJ	PAG 46	DCE085D1R-QW	PAG 35	DCL510N-XJ	PAG 29
D215831-XJ	PAG 40	D284911-XJ	PAG 46	DCE088D1G-QW	PAG 34	DCM561P1-QW	PAG 31
D21583K-QS	PAG 40	D284921-XJ	PAG 46	DCE088D1R-QW	PAG 34	DCM561PB-QW	PAG 31
D21721K-QS	PAG 38	D28710-QS	PAG 46	DCE089D1G-QW	PAG 34	DCM562P1-QW	PAG 31
D21805KS-QS	PAG 39	D28715-QS	PAG 46	DCE089D1R-QW	PAG 34	DCM562PB-QW	PAG 31
D23700-QS	PAG 47	DC5001-XJ	PAG 28	DCE531N-XJ	PAG 25	DCM563P1-QW	PAG 31
D240001-XJ	PAG 40	DCB090-XJ	PAG 27	DCE560D1-QW	PAG 25	DCM563PB-XJ	PAG 31
D24000-QS	PAG 40	DCB102-QW	PAG 30	DCE560N-XJ	PAG 25	DCM565N-XJ	PAG 31
D25032K-QS	PAG 41	DCB115-QW	PAG 30	DCE5801-XJ	PAG 27	DCM565P1-QW	PAG 31
D25033K-QS	PAG 41	DCB118-QW	PAG 19	DCE580D1-QW	PAG 25	DCM571N-XJ	PAG 30
D25133K-QS	PAG 41	DCB119-XJ	PAG 30	DCE580N-XJ	PAG 25	DCM571X1-QW	PAG 30
D25134K-QS	PAG 41	DCB127-XJ	PAG 29	DCF610D2-QW	PAG 28	DCM572N-XJ	PAG 30
D25144K-QS	PAG 41	DCB132-QW	PAG 19	DCF6201-XJ	PAG 27	DCM572X1-QW	PAG 30
D25301D-XJ	PAG 27	DCB182-XJ	PAG 29	DCF620D2K-QW	PAG 22	DCM575N-XJ	PAG 30
D25301D-XJ	PAG 39	DCB183B-XJ	PAG 29	DCF620D2-QW	PAG 22	DCM575X1-QW	PAG 30
D25301D-XJ	PAG 42	DCB183-XJ	PAG 29	DCF620N-XJ	PAG 23	DCMW564N-XJ	PAG 31
D25303DH-XJ	PAG 27	DCB184B-XJ	PAG 30	DCF622N-XJ	PAG 23	DCMW564P2-QW	PAG 31
D25304DH-XJ	PAG 19	DCB184-XJ	PAG 30	DCF622P2-QW	PAG 23	DCN680D2-QW	PAG 24
D25304DH-XJ	PAG 42	DCB185-XJ	PAG 29	DCF680G2-QW	PAG 29	DCN680N-XJ	PAG 25
D25333K-QS	PAG 41	DCB500-QS	PAG 19	DCF813D2-QW	PAG 28	DCN681D2-QW	PAG 25
D25334K-QS	PAG 41	DCB546-XJ	PAG 19	DCF815D2-QW	PAG 28	DCN681N-XJ	PAG 25
D25413K-QS	PAG 41	DCB547-XJ	PAG 19	DCF880M2-QW	PAG 22	DCN692N-XJ	PAG 25
D25415K-QS	PAG 41	DCD200D1-QW	PAG 25	DCF880N-XJ	PAG 22	DCN692P2-QW	PAG 25
D25430K-QS	PAG 41	DCD200N-XJ	PAG 25	DCF887D2-QW	PAG 22	DCP580N-XJ	PAG 26
D25481K-QS	PAG 42	DCD240N-XJ	PAG 17	DCF887N-XJ	PAG 22	DCP580P2-QW	PAG 26
D25501K-QS	PAG 42	DCD240X2-QW	PAG 17	DCF887P2-QW	PAG 22	DCR019-QW	PAG 27
D25601K-QS	PAG 42	DCD710C2-QW	PAG 28	DCF888D2B-QW	PAG 22	DCR020-QW	PAG 27
D25603K-QS	PAG 42	DCD710D2-QW	PAG 28	DCF888P2B-QW	PAG 22	DCR027-QW	PAG 27
D25721K-QS	PAG 42	DCD716C2-QW	PAG 28	DCF899N-XJ	PAG 22	DCS310D2-QW	PAG 29
D25723K-QS	PAG 42	DCD716D2-QW	PAG 28	DCF899P2-QW	PAG 22	DCS310N-XJ	PAG 29
D25763K-QS	PAG 42	DCD740C1-QW	PAG 22	DCG405FN-XJ	PAG 23	DCS331M2-QW	PAG 24
D25810K-QS	PAG 43	DCD740N-XJ	PAG 22	DCG405N-XJ	PAG 23	DCS331N-XJ	PAG 24
D25831K-QS	PAG 43	DCD771C2-QW	PAG 21	DCG405P2-QW	PAG 23	DCS350N-XJ	PAG 26
D25871K-QS	PAG 43	DCD776C2-QW	PAG 21	DCG412M2-QW	PAG 23	DCS355D2-QW	PAG 23
D25899K-QS	PAG 43	DCD777S2T-QW	PAG 21	DCG412N-XJ	PAG 23	DCS355M2-QW	PAG 23
D25902K-QS	PAG 43	DCD778S2T-QW	PAG 21	DCG414N-XJ	PAG 16	DCS355N-XJ	PAG 23
D25941K-QS	PAG 43	DCD791D2-QW	PAG 21	DCG414T2-QW	PAG 16	DCS365M2-QW	PAG 26
D25961K-QS	PAG 43	DCD791P2-QW	PAG 21	DCG426N-XJ	PAG 23	DCS365N-XJ	PAG 26
D25981K-QS	PAG 43	DCD792D2B-QW	PAG 21	DCG426P2-QW	PAG 23	DCS367N-XJ	PAG 24
D262001-XJ	PAG 53	DCD792P2B-QW	PAG 21	DCGG571M1-QW	PAG 26	DCS367P2-QW	PAG 24
D26200-QS	PAG 51	DCD796D2-QW	PAG 21	DCH253M2-QW	PAG 20	DCS371N-XJ	PAG 24
D26204K-QS	PAG 51	DCD796P2-QW	PAG 21	DCH253N-XJ	PAG 20	DCS373M2-QW	PAG 24
D26410-QS	PAG 49	DCD797D2B-QW	PAG 21	DCH254M2-QW	PAG 20	DCS373N-XJ	PAG 24
D26411-QS	PAG 47	DCD797P2B-QW	PAG 21	DCH273N-XJ	PAG 20	DCS380M2-QW	PAG 24
D26414-QS	PAG 47	DCD991P2-QW	PAG 20	DCH273P2T-QW	PAG 20	DCS380N-XJ	PAG 24

CODICE	PAGINA	CODICE	PAGINA	CODICE	PAGINA	CODICE	PAGINA
DCS388N-XJ	PAG 17	DE6275-XJ	PAG 52	DNBT1835GZ	PAG 118	DPSSX38-XJ	PAG 64
DCS388T2-QW	PAG 17	DE6276-XJ	PAG 52	DNBT1838GZ	PAG 118	DST8006Z	PAG 118
DCS397N-XJ	PAG 17	DE6277-XJ	PAG 52	DNBT1840GZ	PAG 118	DST8008Z	PAG 118
DCS397T2-QW	PAG 17	DE6292-XJ	PAG 48	DNBT1840SZ	PAG 118	DST8010Z	PAG 118
DCS398T2-QW	PAG 17	DE6292-XJ	PAG 53	DNBT1845GZ	PAG 118	DST8012Z	PAG 118
DCS491N-XJ	PAG 26	DE6301-XJ	PAG 52	DNBT1850GZ	PAG 118	DST8014Z	PAG 118
DCS520NT-XJ	PAG 17	DE6310-XJ	PAG 52	DNBT1850SZ	PAG 118	DST8016Z	PAG 118
DCS520T2-QW	PAG 17	DE6324-XJ	PAG 52	DNF23R64E	PAG 119	DSTSX12Z	PAG 118
DCS520T2R-QW	PAG 17	DE6327-XJ	PAG 52	DNF2560E	PAG 119	DSTSX15Z	PAG 118
DCS570N-XJ	PAG 24	DE6427-XJ	PAG 52	DNF2564E	PAG 119	DSTSX19Z	PAG 118
DCS570P2-QW	PAG 24	DE6430-XJ	PAG 52	DNF2570E	PAG 119	DSTSX22Z	PAG 118
DCS576N-XJ	PAG 17	DE6440-XJ	PAG 52	DNF25R50E	PAG 119	DSTSX25Z	PAG 118
DCS576T2-QW	PAG 17	DE6784-XJ	PAG 50	DNF25R50S316E	PAG 119	DSTSX30Z	PAG 118
DCS7485N-XJ	PAG 18	DE6905-XJ	PAG 53	DNF25R55S316E	PAG 119	DSTSX35Z	PAG 118
DCS7485T2-QW	PAG 18	DE6910-XJ	PAG 52	DNF25R60E	PAG 119	DT10300-QZ	PAG 98
DCS777N-XJ	PAG 18	DE6913-XJ	PAG 53	DNF25R70E	PAG 119	DT10301-QZ	PAG 98
DCS777T2-QW	PAG 18	DE6917-XJ	PAG 52	DNF25R70S316E	PAG 119	DT10302-QZ	PAG 98
DCS778N-XJ	PAG 18	DE6927-XJ	PAG 52	DNF28R55E	PAG 119	DT10303-QZ	PAG 98
DCS778T2-QW	PAG 18	DE6930-XJ	PAG 52	DNF28R55G12E	PAG 119	DT10304-QZ	PAG 98
DCT410D1-QW	PAG 29	DE6940-XJ	PAG 52	DNF28R60E	PAG 119	DT10624-QZ	PAG 98
DCT410N-XJ	PAG 29	DE6950-XJ	PAG 52	DNF28R65E	PAG 119	DT10640-QZ	PAG 98
DCT414N-XJ	PAG 29	DE6952-XJ	PAG 52	DNF28R90E	PAG 119	DT1086-QZ	PAG 97
DCV100-XJ	PAG 26	DE6956-XJ	PAG 53	DNF31R80E	PAG 119	DT1088-QZ	PAG 97
DCV517N-XJ	PAG 26	DE6961-XJ	PAG 52	DNF31R90E	PAG 119	DT1090-QZ	PAG 97
DCV5801H-XJ	PAG 28	DE6966-XJ	PAG 53	DNF31R90S316E	PAG 119	DT1091-QZ	PAG 97
DCV584L-QW	PAG 26	DE6989-XJ	PAG 52	DNPT2863G12Z	PAG 119	DT1094-QZ	PAG 99
DE0730-XJ	PAG 36	DE6990-XJ	PAG 52	DNPT2863Z	PAG 119	DT1095-QZ	PAG 99
DE0734-XJ	PAG 36	DE6991-XJ	PAG 52	DNPT28R50G12Z	PAG 119	DT1096-QZ	PAG 99
DE0735-XJ	PAG 36	DE6992-XJ	PAG 52	DNPT28R50HDZ	PAG 119	DT1306-QZ	PAG 112
DE0736-XJ	PAG 36	DE7023-XJ	PAG 56	DNPT28R50Z	PAG 119	DT1470-QZ	PAG 98
DE0737-XJ	PAG 36	DE7024-XJ	PAG 56	DNPT28R63G12Z	PAG 119	DT1471-QZ	PAG 98
DE0772-XJ	PAG 36	DE7025-XJ	PAG 56	DNPT28R63HDZ	PAG 119	DT1472-QZ	PAG 98
DE0881-XJ	PAG 36	DE7027-XJ	PAG 56	DNPT28R63Z	PAG 119	DT1473-QZ	PAG 98
DE0882-XJ	PAG 36	DE7029-XJ	PAG 56	DNPT28R75G12Z	PAG 119	DT1474-QZ	PAG 98
DE0892G-XJ	PAG 36	DE7030-XJ	PAG 56	DNPT28R75Z	PAG 119	DT1475-QZ	PAG 98
DE0892-XJ	PAG 36	DE7031-XJ	PAG 56	DNPT3190G12Z	PAG 119	DT1668-QZ	PAG 98
DE1000-XJ	PAG 56	DE7033-XJ	PAG 56	DNPT3190Z	PAG 119	DT1669-QZ	PAG 98
DE2639-XJ	PAG 50	DE7035-XJ	PAG 56	DNPT31R75HDZ	PAG 119	DT1670-QZ	PAG 98
DE2642-XJ	PAG 50	DE7080-XJ	PAG 57	DNPT31R90G12Z	PAG 119	DT1910-QZ	PAG 99
DE2643-XJ	PAG 50	DE7330-XJ	PAG 61	DNPT31R90HDZ	PAG 119	DT1911-QZ	PAG 99
DE2644-XJ	PAG 50	DE7333-XJ	PAG 61	DNPT31R90Z	PAG 119	DT1912-QZ	PAG 99
DE2650-XJ	PAG 50	DE7450-XJ	PAG 60	DNW2850E	PAG 119	DT1913-QZ	PAG 99
DE3241-XJ	PAG 49	DE7778-XJ	PAG 57	DNW2863E	PAG 119	DT1914-QZ	PAG 99
DE3242-XJ	PAG 49	DE7779-XJ	PAG 57	DNW2870E	PAG 119	DT1915-QZ	PAG 99
DE3472-XJ	PAG 59	DE7902-XJ	PAG 62	DNW2880E	PAG 119	DT1916-QZ	PAG 99
DE3473-XJ	PAG 59	DE9135-QW	PAG 30	DNW2890E	PAG 119	DT1917-QZ	PAG 99
DE3474-XJ	PAG 57	DE9182-XJ	PAG 30	DNW28R70E	PAG 119	DT1918-QZ	PAG 99
DE3474-XJ	PAG 58	DGN9033-XJ	PAG 65	DNW3180E	PAG 119	DT1922-QZ	PAG 99
DE3491-XJ	PAG 57	DHS780N-XJ	PAG 18	DNW3190E	PAG 119	DT1923-QZ	PAG 99
DE3491-XJ	PAG 58	DHS780T2A-QW	PAG 18	DPC10QTC-QS	PAG 65	DT1926-QZ	PAG 99
DE3494-XJ	PAG 57	DNBSB1625Z	PAG 118	DPC10RC-QS	PAG 65	DT1927-QZ	PAG 99
DE3494-XJ	PAG 58	DNBSB1632Z	PAG 118	DPC16PS-QS	PAG 65	DT1930-QZ	PAG 96
DE3495-XJ	PAG 57	DNBSB1638Z	PAG 118	DPC6MRC-QS	PAG 65	DT1931-QZ	PAG 96
DE3495-XJ	PAG 58	DNBSB1645Z	PAG 118	DPN1664PP-XJ	PAG 64	DT1932-QZ	PAG 96
DE3496-XJ	PAG 59	DNBSB1650Z	PAG 118	DPN1850PP-XJ	PAG 64	DT1933-QZ	PAG 96
DE3926-XJ	PAG 62	DNBSB1657Z	PAG 118	DPN2330-XJ	PAG 64	DT1934-QZ	PAG 96
DE6211-XJ	PAG 53	DNBSB1664Z	PAG 118	DPN64C-XJ	PAG 64	DT1935-QZ	PAG 96
DE6258-XJ	PAG 52	DNBT1815GZ	PAG 118	DPN75C-XJ	PAG 64	DT1936-QZ	PAG 96
DE6260-XJ	PAG 52	DNBT1820GZ	PAG 118	DPN9033SM-XJ	PAG 64	DT1937-QZ	PAG 96
DE6262-XJ	PAG 52	DNBT1825GZ	PAG 118	DPN90C-XJ	PAG 64	DT1938-QZ	PAG 96
DE6272-XJ	PAG 52	DNBT1830GZ	PAG 118	DPS8016-XJ	PAG 64	DT1939-QZ	PAG 96
DE6274-XJ	PAG 52	DNBT1830SZ	PAG 118	DPSB2IN1-XJ	PAG 65	DT1940-QZ	PAG 96

CODICE	PAGINA	CODICE	PAGINA	CODICE	PAGINA	CODICE	PAGINA
DT1941-QZ	PAG 96	DT20719-QZ	PAG 107	DT2300L-QZ	PAG 102	DT3017-QZ	PAG 108
DT1942-QZ	PAG 96	DT20723-QZ	PAG 107	DT2301L-QZ	PAG 103	DT3030-QZ	PAG 108
DT1943-QZ	PAG 96	DT20724-QZ	PAG 107	DT2303-QZ	PAG 103	DT3031-QZ	PAG 108
DT1944-QZ	PAG 96	DT20725-QZ	PAG 107	DT2307L-QZ	PAG 102	DT3032-QZ	PAG 108
DT1945-QZ	PAG 96	DT20726-QZ	PAG 107	DT2308L-QZ	PAG 103	DT3033-QZ	PAG 108
DT1946-QZ	PAG 96	DT20727-QZ	PAG 107	DT2314L-QZ	PAG 102	DT3034-QZ	PAG 108
DT1947-QZ	PAG 96	DT20728-QZ	PAG 107	DT2315L-QZ	PAG 103	DT3035-QZ	PAG 108
DT1948-QZ	PAG 96	DT20729-QZ	PAG 107	DT2316L-QZ	PAG 103	DT30601-QZ	PAG 112
DT1949-QZ	PAG 96	DT20731-QZ	PAG 107	DT2332-QZ	PAG 103	DT30602-QZ	PAG 112
DT1950-QZ	PAG 96	DT20739-QZ	PAG 107	DT2333-QZ	PAG 103	DT30611-QZ	PAG 112
DT1951-QZ	PAG 96	DT20740-QZ	PAG 106	DT2344-QZ	PAG 102	DT30612-QZ	PAG 112
DT1952-QZ	PAG 96	DT20741-QZ	PAG 106	DT2345-QZ	PAG 102	DT30621-QZ	PAG 112
DT1953-QZ	PAG 96	DT20743-QZ	PAG 106	DT2346-QZ	PAG 103	DT30622-QZ	PAG 112
DT1954-QZ	PAG 96	DT20745-QZ	PAG 107	DT2348-QZ	PAG 103	DT3090-QZ	PAG 107
DT1955-QZ	PAG 96	DT20746-QZ	PAG 107	DT2349-QZ	PAG 102	DT3090-QZ	PAG 111
DT1956-QZ	PAG 96	DT20747-QZ	PAG 106	DT2350-QZ	PAG 102	DT3091-QZ	PAG 107
DT1957-QZ	PAG 96	DT20749-QZ	PAG 106	DT2351-QZ	PAG 102	DT3091-QZ	PAG 111
DT1958-QZ	PAG 96	DT2074-QZ	PAG 101	DT2352-QZ	PAG 103	DT3092-QZ	PAG 107
DT1959-QZ	PAG 96	DT20750-QZ	PAG 106	DT2353-QZ	PAG 103	DT3092-QZ	PAG 111
DT1960-QZ	PAG 96	DT20751-QZ	PAG 107	DT2354-QZ	PAG 103	DT3093-QZ	PAG 107
DT1961-QZ	PAG 96	DT2075-QZ	PAG 101	DT2355-QZ	PAG 103	DT3093-QZ	PAG 111
DT2048-QZ	PAG 101	DT2076-QZ	PAG 101	DT2356-QZ	PAG 103	DT3094-QZ	PAG 107
DT2049-QZ	PAG 101	DT2077-QZ	PAG 101	DT2359-QZ	PAG 102	DT3094-QZ	PAG 111
DT2050-QZ	PAG 100	DT2080-QZ	PAG 101	DT2361-QZ	PAG 103	DT3095-QZ	PAG 107
DT2051-QZ	PAG 101	DT2081-QZ	PAG 101	DT2362-QZ	PAG 103	DT3095-QZ	PAG 111
DT2052-QZ	PAG 100	DT2082-QZ	PAG 101	DT2363-QZ	PAG 103	DT3101-QZ	PAG 111
DT2053-QZ	PAG 100	DT2083-QZ	PAG 101	DT2364-QZ	PAG 103	DT3102-QZ	PAG 111
DT2054-QZ	PAG 101	DT2084-QZ	PAG 102	DT2384-QZ	PAG 103	DT3103-QZ	PAG 111
DT2055-QZ	PAG 102	DT2085-QZ	PAG 101	DT2385-QZ	PAG 103	DT3105-QZ	PAG 111
DT2056-QZ	PAG 102	DT2101-QZ	PAG 102	DT2387-QZ	PAG 103	DT3106-QZ	PAG 111
DT2057-QZ	PAG 101	DT2102-QZ	PAG 102	DT2402-QZ	PAG 103	DT3107-QZ	PAG 111
DT2058-QZ	PAG 101	DT2103-QZ	PAG 102	DT2404-QZ	PAG 103	DT3108-QZ	PAG 111
DT2059-QZ	PAG 102	DT2150-QZ	PAG 101	DT2406-QZ	PAG 103	DT3111-QZ	PAG 111
DT20650-QZ	PAG 32	DT2154-QZ	PAG 101	DT2407L-QZ	PAG 103	DT3112-QZ	PAG 111
DT20651-QZ	PAG 32	DT2156-QZ	PAG 101	DT2408L-QZ	PAG 103	DT3113-QZ	PAG 111
DT20652-QZ	PAG 32	DT2160-QZ	PAG 101	DT2409L-QZ	PAG 103	DT3115-QZ	PAG 111
DT20653-QZ	PAG 32	DT2161-QZ	PAG 101	DT2416-QZ	PAG 102	DT3116-QZ	PAG 111
DT20654-QZ	PAG 32	DT2162-QZ	PAG 101	DT2417-QZ	PAG 102	DT3117-QZ	PAG 111
DT20655-QZ	PAG 32	DT2163-QZ	PAG 101	DT2420-QZ	PAG 103	DT3118-QZ	PAG 111
DT20656-QZ	PAG 32	DT2164-QZ	PAG 100	DT2421-QZ	PAG 103	DT3121-QZ	PAG 111
DT20660-QZ	PAG 32	DT2165-QZ	PAG 100	DT2422-QZ	PAG 103	DT3122-QZ	PAG 111
DT20662-QZ	PAG 32	DT2166-QZ	PAG 100	DT2432-QZ	PAG 103	DT3123-QZ	PAG 111
DT20663-QZ	PAG 32	DT2167-QZ	PAG 101	DT2440L-QZ	PAG 125	DT3125-QZ	PAG 111
DT20666-QZ	PAG 32	DT2168-QZ	PAG 100	DT2450-QZ	PAG 103	DT3126-QZ	PAG 111
DT20676-QZ	PAG 32	DT2169-QZ	PAG 100	DT2451-QZ	PAG 103	DT3127-QZ	PAG 111
DT20700-QZ	PAG 107	DT2201-QZ	PAG 102	DT2452-QZ	PAG 103	DT3128-QZ	PAG 111
DT20701-QZ	PAG 106	DT2205-QZ	PAG 100	DT2960-QZ	PAG 104	DT3131-QZ	PAG 111
DT20702-QZ	PAG 106	DT2207-QZ	PAG 100	DT2961-QZ	PAG 104	DT3132-QZ	PAG 111
DT20703-QZ	PAG 106	DT2209-QZ	PAG 100	DT2962-QZ	PAG 104	DT3133-QZ	PAG 111
DT20704-QZ	PAG 106	DT2211-QZ	PAG 100	DT2963-QZ	PAG 104	DT3135-QZ	PAG 111
DT20705-QZ	PAG 106	DT2213-QZ	PAG 100	DT2964-QZ	PAG 104	DT3136-QZ	PAG 111
DT20706-QZ	PAG 106	DT2216-QZ	PAG 100	DT2965-QZ	PAG 104	DT3137-QZ	PAG 111
DT20707-QZ	PAG 106	DT2217-QZ	PAG 100	DT2966-QZ	PAG 104	DT3138-QZ	PAG 111
DT20708-QZ	PAG 106	DT2218-QZ	PAG 100	DT2974-QZ	PAG 104	DT3255-QZ	PAG 112
DT20709-QZ	PAG 106	DT2219-QZ	PAG 100	DT2975-QZ	PAG 104	DT3256-QZ	PAG 112
DT20710-QZ	PAG 106	DT2220-QZ	PAG 100	DT2976-QZ	PAG 104	DT3257-QZ	PAG 112
DT20711-QZ	PAG 106	DT2221-QZ	PAG 100	DT2978-QZ	PAG 104	DT3258-QZ	PAG 112
DT20712-QZ	PAG 106	DT2290-QZ	PAG 125	DT2979-QZ	PAG 104	DT3265-QZ	PAG 112
DT20714-QZ	PAG 106	DT2292-QZ	PAG 125	DT3011-QZ	PAG 108	DT3266-QZ	PAG 112
DT20716-QZ	PAG 106	DT2294-QZ	PAG 125	DT3012-QZ	PAG 108	DT3267-QZ	PAG 112
DT20717-QZ	PAG 107	DT2296-QZ	PAG 125	DT3014-QZ	PAG 108	DT3292-QZ	PAG 112
DT20718-QZ	PAG 107	DT2298-QZ	PAG 125	DT3015-QZ	PAG 108	DT3293-QZ	PAG 112

CODICE	PAGINA	CODICE	PAGINA	CODICE	PAGINA	CODICE	PAGINA
DT3294-QZ	PAG 112	DT3661-QZ	PAG 110	DT42301-XJ	PAG 114	DT43946-QZ	PAG 114
DT3295-QZ	PAG 112	DT3662-QZ	PAG 110	DT42335TZ-QZ	PAG 114	DT43947-QZ	PAG 114
DT3299-QZ	PAG 110	DT3663-QZ	PAG 110	DT42340TZ-QZ	PAG 114	DT43948-QZ	PAG 114
DT3301-QZ	PAG 110	DT3664-QZ	PAG 110	DT42601-XJ	PAG 114	DT43949-QZ	PAG 114
DT3302-QZ	PAG 110	DT3701-QZ	PAG 115	DT4260-QZ	PAG 97	DT4503-QZ	PAG 88
DT3303-QZ	PAG 110	DT3702-QZ	PAG 115	DT42800-XJ	PAG 114	DT4504-QZ	PAG 88
DT3304-QZ	PAG 110	DT3703-QZ	PAG 115	DT4280-QZ	PAG 97	DT4505-QZ	PAG 88
DT3305-QZ	PAG 110	DT3711-QZ	PAG 115	DT4281-QZ	PAG 97	DT4506-QZ	PAG 88
DT3307-QZ	PAG 110	DT3712-QZ	PAG 115	DT4282-QZ	PAG 97	DT4507-QZ	PAG 88
DT3308-QZ	PAG 112	DT3713-QZ	PAG 115	DT4286-QZ	PAG 97	DT4508-QZ	PAG 88
DT3309-QZ	PAG 112	DT3715-QZ	PAG 116	DT4287-QZ	PAG 97	DT4509-QZ	PAG 88
DT3310-QZ	PAG 112	DT3731-QZ	PAG 115	DT4288-QZ	PAG 97	DT4510-QZ	PAG 88
DT3312-QZ	PAG 110	DT3732-QZ	PAG 115	DT4290-QZ	PAG 97	DT4511-QZ	PAG 88
DT3314-QZ	PAG 110	DT3733-XJ	PAG 115	DT4291-QZ	PAG 97	DT4512-QZ	PAG 88
DT3315-QZ	PAG 110	DT3734-XJ	PAG 115	DT4301-QZ	PAG 97	DT4514-QZ	PAG 88
DT3316-QZ	PAG 110	DT3735-XJ	PAG 115	DT4305-QZ	PAG 97	DT4516-QZ	PAG 88
DT3318-QZ	PAG 110	DT3736-XJ	PAG 115	DT4310-QZ	PAG 97	DT4518-QZ	PAG 88
DT3320-QZ	PAG 110	DT3738-XJ	PAG 115	DT4311-QZ	PAG 97	DT4520-QZ	PAG 88
DT3321-QZ	PAG 110	DT3740-XJ	PAG 115	DT43201-XJ	PAG 114	DT4535-QZ	PAG 121
DT3322-QZ	PAG 110	DT3741-XJ	PAG 115	DT4320-QZ	PAG 97	DT4541-QZ	PAG 89
DT3323-QZ	PAG 110	DT3743-XJ	PAG 115	DT4321-QZ	PAG 97	DT4543-QZ	PAG 89
DT3324-QZ	PAG 110	DT3752-QZ	PAG 116	DT4322-QZ	PAG 97	DT4575-QZ	PAG 89
DT3351-QZ	PAG 110	DT3795-QZ	PAG 116	DT4323-QZ	PAG 97	DT4576-QZ	PAG 89
DT3353-QZ	PAG 110	DT3796-QZ	PAG 116	DT4324-QZ	PAG 97	DT4577-QZ	PAG 89
DT3364-QZ	PAG 110	DT3797-QZ	PAG 116	DT43301-XJ	PAG 114	DT4578-QZ	PAG 89
DT3365-QZ	PAG 110	DT3829-QZ	PAG 117	DT4330-QZ	PAG 97	DT4579-QZ	PAG 89
DT3366-QZ	PAG 110	DT3839-QZ	PAG 117	DT4331-QZ	PAG 97	DT4580-QZ	PAG 89
DT3367-QZ	PAG 110	DT3844-QZ	PAG 117	DT4340-QZ	PAG 97	DT4581-QZ	PAG 89
DT3368-QZ	PAG 110	DT3848-QZ	PAG 117	DT4350-QZ	PAG 97	DT4582-QZ	PAG 89
DT3380-QZ	PAG 113	DT3885-QZ	PAG 116	DT4351-QZ	PAG 97	DT4583-QZ	PAG 89
DT3385-QZ	PAG 113	DT3886-QZ	PAG 116	DT4353-QZ	PAG 97	DT4584-QZ	PAG 89
DT3480-QZ	PAG 113	DT3887-QZ	PAG 116	DT43600-XJ	PAG 114	DT4585-QZ	PAG 89
DT3500-QZ	PAG 113	DT3888-QZ	PAG 116	DT43901-QZ	PAG 114	DT4586-QZ	PAG 89
DT3501-QZ	PAG 113	DT3889-QZ	PAG 116	DT43902-QZ	PAG 114	DT4587-QZ	PAG 89
DT3502-QZ	PAG 113	DT3892-QZ	PAG 116	DT43903-QZ	PAG 114	DT4588-QZ	PAG 89
DT3506-QZ	PAG 114	DT3894-QZ	PAG 116	DT43904-QZ	PAG 114	DT4589-QZ	PAG 89
DT3507-QZ	PAG 114	DT3896-QZ	PAG 116	DT43905-QZ	PAG 114	DT4590-QZ	PAG 89
DT3559-QZ	PAG 113	DT3898-QZ	PAG 116	DT43906-QZ	PAG 114	DT4592-QZ	PAG 89
DT3568-QZ	PAG 113	DT3905-QZ	PAG 104	DT43907-QZ	PAG 114	DT4600-QZ	PAG 89
DT3580-QZ	PAG 109	DT3906-QZ	PAG 104	DT43908-QZ	PAG 114	DT4602-QZ	PAG 89
DT3581-QZ	PAG 109	DT3931-QZ	PAG 112	DT43909-QZ	PAG 114	DT4604-QZ	PAG 89
DT3582-QZ	PAG 109	DT3932-QZ	PAG 112	DT43910-QZ	PAG 114	DT4606-QZ	PAG 89
DT3583-QZ	PAG 109	DT40207-QZ	PAG 115	DT43911-QZ	PAG 114	DT4608-QZ	PAG 89
DT3584-QZ	PAG 109	DT40213-QZ	PAG 115	DT43912-QZ	PAG 114	DT4610-QZ	PAG 89
DT3590-QZ	PAG 109	DT4026-QZ	PAG 97	DT43913-QZ	PAG 114	DT4612-QZ	PAG 89
DT3591-QZ	PAG 109	DT4031-QZ	PAG 97	DT43916-QZ	PAG 114	DT4614-QZ	PAG 89
DT3592-QZ	PAG 109	DT4033-QZ	PAG 97	DT43917-QZ	PAG 114	DT4615-QZ	PAG 89
DT3593-QZ	PAG 109	DT4036-QZ	PAG 97	DT43918-QZ	PAG 114	DT4616-QZ	PAG 89
DT3594-QZ	PAG 109	DT4063-QZ	PAG 97	DT43919-QZ	PAG 114	DT4618-QZ	PAG 89
DT3600-QZ	PAG 50	DT4064-QZ	PAG 97	DT43931-QZ	PAG 114	DT4619-QZ	PAG 89
DT3601-QZ	PAG 50	DT4067-QZ	PAG 97	DT43932-QZ	PAG 114	DT4620-QZ	PAG 89
DT3610-QZ	PAG 113	DT4087-QZ	PAG 97	DT43933-QZ	PAG 114	DT4621-QZ	PAG 89
DT3611-QZ	PAG 113	DT4092-QZ	PAG 97	DT43934-QZ	PAG 114	DT4632-QZ	PAG 89
DT3620-QZ	PAG 113	DT4094-QZ	PAG 97	DT43935-QZ	PAG 114	DT4634-QZ	PAG 89
DT3621-QZ	PAG 113	DT4097-QZ	PAG 97	DT43936-QZ	PAG 114	DT4636-QZ	PAG 89
DT3622-QZ	PAG 113	DT4202-QZ	PAG 97	DT43937-QZ	PAG 114	DT4638-QZ	PAG 89
DT3629-QZ	PAG 110	DT4217-QZ	PAG 97	DT43938-QZ	PAG 114	DT4640-QZ	PAG 89
DT3640-QZ	PAG 110	DT4218-QZ	PAG 97	DT43939-QZ	PAG 114	DT4642-QZ	PAG 89
DT3641-QZ	PAG 110	DT42200-XJ	PAG 114	DT43940-QZ	PAG 114	DT4644-QZ	PAG 89
DT3642-QZ	PAG 110	DT42201-XJ	PAG 114	DT43941-QZ	PAG 114	DT4645-QZ	PAG 89
DT3643-QZ	PAG 110	DT4226-QZ	PAG 97	DT43942-QZ	PAG 114	DT4646-QZ	PAG 89
DT3644-QZ	PAG 110	DT42300-XJ	PAG 114	DT43943-QZ	PAG 114	DT4648-QZ	PAG 89

CODICE	PAGINA	CODICE	PAGINA	CODICE	PAGINA	CODICE	PAGINA
DT4649-QZ	PAG 89	DT4929-QZ	PAG 85	DT5035-QZ	PAG 84	DT5352-QZ	PAG 86
DT4650-QZ	PAG 89	DT4930-QZ	PAG 85	DT5036-QZ	PAG 84	DT5362-QZ	PAG 86
DT4651-QZ	PAG 89	DT4931-QZ	PAG 85	DT5037-QZ	PAG 84	DT5372-QZ	PAG 86
DT4762-QZ	PAG 88	DT4932-QZ	PAG 85	DT5038-QZ	PAG 84	DT5377-QZ	PAG 86
DT4763-QZ	PAG 88	DT4933-QZ	PAG 85	DT5039-QZ	PAG 84	DT5382-QZ	PAG 86
DT4764-QZ	PAG 88	DT4934-QZ	PAG 85	DT5040-QZ	PAG 84	DT5387-QZ	PAG 86
DT4765-QZ	PAG 88	DT4935-QZ	PAG 85	DT5041-QZ	PAG 84	DT5392-QZ	PAG 86
DT4766-QZ	PAG 88	DT4936-QZ	PAG 85	DT5042-QZ	PAG 84	DT5393-QZ	PAG 86
DT4767-QZ	PAG 88	DT4937-QZ	PAG 85	DT5043-QZ	PAG 84	DT5394-QZ	PAG 86
DT4768-QZ	PAG 88	DT4938-QZ	PAG 85	DT5044-QZ	PAG 84	DT5396-QZ	PAG 86
DT4769-QZ	PAG 88	DT4939-QZ	PAG 85	DT5045-QZ	PAG 84	DT5535-QZ	PAG 84
DT4770-QZ	PAG 88	DT4940-QZ	PAG 85	DT5046-QZ	PAG 84	DT5536-QZ	PAG 84
DT4771-QZ	PAG 88	DT4941-QZ	PAG 85	DT5047-QZ	PAG 84	DT5537-QZ	PAG 84
DT4772-QZ	PAG 88	DT4942-QZ	PAG 85	DT5048-QZ	PAG 84	DT5538-QZ	PAG 84
DT4773-QZ	PAG 88	DT4943-QZ	PAG 85	DT5049-QZ	PAG 84	DT5539-QZ	PAG 84
DT4774-QZ	PAG 88	DT4944-QZ	PAG 85	DT5050-QZ	PAG 84	DT5540-QZ	PAG 84
DT4775-QZ	PAG 88	DT4945-QZ	PAG 85	DT5051-QZ	PAG 84	DT5541-QZ	PAG 84
DT4776-QZ	PAG 88	DT4946-QZ	PAG 85	DT5052-QZ	PAG 84	DT5542-QZ	PAG 84
DT4777-QZ	PAG 88	DT4947-QZ	PAG 85	DT5053-QZ	PAG 84	DT5543-QZ	PAG 84
DT4778-QZ	PAG 88	DT4948-QZ	PAG 85	DT5054-QZ	PAG 84	DT5544-QZ	PAG 84
DT4780-QZ	PAG 88	DT4949-QZ	PAG 85	DT5055-QZ	PAG 84	DT5545-QZ	PAG 84
DT4781-QZ	PAG 88	DT4950-QZ	PAG 77	DT5056-QZ	PAG 84	DT5546-QZ	PAG 84
DT4783-QZ	PAG 88	DT4951-QZ	PAG 77	DT5057-QZ	PAG 84	DT5547-QZ	PAG 84
DT4784-QZ	PAG 88	DT4952-QZ	PAG 77	DT5058-QZ	PAG 84	DT5548-QZ	PAG 84
DT4785-QZ	PAG 88	DT4956-QZ	PAG 120	DT5059-QZ	PAG 84	DT5549-QZ	PAG 84
DT4786-QZ	PAG 88	DT4957-QZ	PAG 120	DT5060-QZ	PAG 84	DT5550-QZ	PAG 84
DT4787-QZ	PAG 88	DT4958-QZ	PAG 85	DT5061-QZ	PAG 84	DT5551-QZ	PAG 84
DT4788-QZ	PAG 88	DT4959-QZ	PAG 85	DT5062-QZ	PAG 84	DT5552-QZ	PAG 84
DT4789-QZ	PAG 88	DT4960-QZ	PAG 85	DT5063-QZ	PAG 84	DT5553-QZ	PAG 84
DT4791-QZ	PAG 88	DT4961-QZ	PAG 85	DT5064-QZ	PAG 84	DT5554-QZ	PAG 84
DT4792-QZ	PAG 88	DT4962-QZ	PAG 85	DT5065-QZ	PAG 84	DT5555-QZ	PAG 84
DT4793-QZ	PAG 88	DT4963-QZ	PAG 85	DT5066-QZ	PAG 84	DT5556-QZ	PAG 84
DT4849-QZ	PAG 88	DT4964-QZ	PAG 85	DT5067-QZ	PAG 84	DT5557-QZ	PAG 84
DT4900-QZ	PAG 85	DT4965-QZ	PAG 85	DT5201-QZ	PAG 86	DT5558-QZ	PAG 84
DT4901-QZ	PAG 85	DT4966-QZ	PAG 85	DT5202-QZ	PAG 86	DT5559-QZ	PAG 84
DT4902-QZ	PAG 85	DT4967-QZ	PAG 85	DT5203-QZ	PAG 86	DT5560-QZ	PAG 84
DT4903-QZ	PAG 85	DT5000-QZ	PAG 95	DT5204-QZ	PAG 86	DT5561-QZ	PAG 84
DT4904-QZ	PAG 85	DT50001-QZ	PAG 95	DT5205-QZ	PAG 86	DT5562-QZ	PAG 84
DT4905-QZ	PAG 85	DT50002-QZ	PAG 95	DT5208-QZ	PAG 86	DT5563-QZ	PAG 84
DT4906-QZ	PAG 85	DT50003-QZ	PAG 95	DT5209-QZ	PAG 86	DT5566-QZ	PAG 84
DT4907-QZ	PAG 85	DT50004-QZ	PAG 95	DT5212-QZ	PAG 86	DT5567-QZ	PAG 84
DT4908-QZ	PAG 85	DT50005-QZ	PAG 95	DT5214-QZ	PAG 86	DT5568-QZ	PAG 84
DT4909-QZ	PAG 85	DT50006-QZ	PAG 95	DT5215-QZ	PAG 86	DT5911-QZ	PAG 120
DT4910-QZ	PAG 85	DT50007-QZ	PAG 95	DT5216-QZ	PAG 86	DT5912-QZ	PAG 120
DT4911-QZ	PAG 85	DT50008-QZ	PAG 95	DT5217-QZ	PAG 86	DT5913-QZ	PAG 120
DT4912-QZ	PAG 85	DT50009-QZ	PAG 95	DT5218-QZ	PAG 86	DT5921-QZ	PAG 120
DT4913-QZ	PAG 85	DT50010-QZ	PAG 95	DT5219-QZ	PAG 86	DT5922-QZ	PAG 120
DT4914-QZ	PAG 85	DT50011-QZ	PAG 95	DT5221-QZ	PAG 86	DT5923-QZ	PAG 120
DT4915-QZ	PAG 85	DT50012-QZ	PAG 95	DT5222-QZ	PAG 86	DT5929-QZ	PAG 120
DT4916-QZ	PAG 85	DT50013-QZ	PAG 95	DT5224-QZ	PAG 86	DT5930-QZ	PAG 120
DT4917-QZ	PAG 85	DT50014-QZ	PAG 95	DT5226-QZ	PAG 86	DT60099-QZ	PAG 121
DT4918-QZ	PAG 85	DT50015-QZ	PAG 95	DT5227-QZ	PAG 86	DT60230-QZ	PAG 82
DT4919-QZ	PAG 85	DT50016-QZ	PAG 95	DT5301-QZ	PAG 86	DT60231-QZ	PAG 82
DT4920-QZ	PAG 85	DT50017-QZ	PAG 95	DT5311-QZ	PAG 86	DT60232-QZ	PAG 82
DT4921-QZ	PAG 85	DT50018-QZ	PAG 95	DT5316-QZ	PAG 86	DT60233-QZ	PAG 82
DT4922-QZ	PAG 85	DT50019-QZ	PAG 95	DT5321-QZ	PAG 86	DT60234-QZ	PAG 82
DT4923-QZ	PAG 85	DT50050-QZ	PAG 95	DT5323-QZ	PAG 86	DT60235-QZ	PAG 82
DT4924-QZ	PAG 85	DT5026-QZ	PAG 86	DT5327-QZ	PAG 86	DT60300-QZ	PAG 75
DT4925-QZ	PAG 85	DT5027-QZ	PAG 86	DT5332-QZ	PAG 86	DT60301-QZ	PAG 75
DT4926-QZ	PAG 85	DT5030-QZ	PAG 86	DT5337-QZ	PAG 86	DT60302-QZ	PAG 75
DT4927-QZ	PAG 85	DT5031-QZ	PAG 86	DT5342-QZ	PAG 86	DT60330-QZ	PAG 75
DT4928-QZ	PAG 85	DT5034-QZ	PAG 84	DT5347-QZ	PAG 86	DT60340-QZ	PAG 82

CODICE	PAGINA	CODICE	PAGINA	CODICE	PAGINA	CODICE	PAGINA
DT60341-QZ	PAG 82	DT6522-QZ	PAG 90	DT6766-QZ	PAG 82	DT70535T-QZ	PAG 123
DT60342-QZ	PAG 82	DT6524-QZ	PAG 90	DT6770-QZ	PAG 82	DT70536T-QZ	PAG 123
DT60343-QZ	PAG 82	DT6525-QZ	PAG 90	DT6771-QZ	PAG 82	DT70537T-QZ	PAG 123
DT6037-QZ	PAG 92	DT6526-QZ	PAG 90	DT6772-QZ	PAG 82	DT70538T-QZ	PAG 123
DT6038-QZ	PAG 92	DT6557-QZ	PAG 73	DT6773-QZ	PAG 82	DT70547T-QZ	PAG 123
DT6039-QZ	PAG 92	DT6558-QZ	PAG 73	DT6790-QZ	PAG 82	DT70555T-QZ	PAG 123
DT6040-QZ	PAG 92	DT6560-QZ	PAG 73	DT6791-QZ	PAG 82	DT70556T-QZ	PAG 123
DT6041-QZ	PAG 92	DT6562-QZ	PAG 73	DT6792-QZ	PAG 82	DT70563T-QZ	PAG 123
DT6042-QZ	PAG 92	DT6563-QZ	PAG 73	DT6801-QZ	PAG 76	DT70566T-QZ	PAG 95
DT6043-QZ	PAG 92	DT6564-QZ	PAG 73	DT6802-QZ	PAG 76	DT70567T-QZ	PAG 95
DT6044-QZ	PAG 92	DT6566-QZ	PAG 73	DT6803-QZ	PAG 76	DT70568T-QZ	PAG 95
DT6045-QZ	PAG 92	DT6606-QZ	PAG 73	DT6804-QZ	PAG 76	DT70569T-QZ	PAG 95
DT6046-QZ	PAG 125	DT6608-QZ	PAG 73	DT6805-QZ	PAG 76	DT70600T-QZ	PAG 122
DT6047-QZ	PAG 92	DT6610-QZ	PAG 73	DT6806-QZ	PAG 76	DT70601T-QZ	PAG 122
DT60809-QZ	PAG 79	DT6612-QZ	PAG 73	DT6808-QZ	PAG 81	DT70603T-QZ	PAG 122
DT60810-QZ	PAG 79	DT6671-XJ	PAG 73	DT6809-QZ	PAG 81	DT70613T-QZ	PAG 122
DT60811-QZ	PAG 79	DT6672-XJ	PAG 73	DT6811-QZ	PAG 79	DT70620-QZ	PAG 121
DT60812-QZ	PAG 79	DT6673-XJ	PAG 73	DT6812-QZ	PAG 79	DT70621-QZ	PAG 121
DT60816-QZ	PAG 79	DT6674-XJ	PAG 73	DT6818-QZ	PAG 79	DT71511-QZ	PAG 123
DT60817-QZ	PAG 79	DT6675-XJ	PAG 73	DT6820-QZ	PAG 81	DT71514-QZ	PAG 124
DT60818-QZ	PAG 79	DT6676-XJ	PAG 73	DT6821-QZ	PAG 81	DT71516M-QZ	PAG 123
DT60819-QZ	PAG 79	DT6677-XJ	PAG 73	DT6822-QZ	PAG 81	DT71516-QZ	PAG 123
DT60820-QZ	PAG 79	DT6678-XJ	PAG 73	DT6823-QZ	PAG 81	DT71517T-QZ	PAG 122
DT60821-QZ	PAG 79	DT6679-XJ	PAG 73	DT6824-QZ	PAG 81	DT71521-QZ	PAG 123
DT60822-QZ	PAG 79	DT6680-XJ	PAG 73	DT6825-QZ	PAG 81	DT71522-QZ	PAG 123
DT60823-QZ	PAG 79	DT6681-XJ	PAG 73	DT6826-QZ	PAG 81	DT71565-QZ	PAG 124
DT60824-QZ	PAG 79	DT6682-XJ	PAG 73	DT6830-QZ	PAG 83	DT71566-QZ	PAG 124
DT60825-QZ	PAG 79	DT6683-XJ	PAG 73	DT6833-QZ	PAG 81	DT71567-QZ	PAG 124
DT60826-QZ	PAG 79	DT6684-XJ	PAG 73	DT6888-QZ	PAG 79	DT71569-QZ	PAG 124
DT60827-QZ	PAG 79	DT6685-XJ	PAG 73	DT6889-QZ	PAG 79	DT71702-QZ	PAG 124
DT60828-QZ	PAG 79	DT6686-XJ	PAG 73	DT6927-QZ	PAG 81	DT7170-QZ	PAG 93
DT60829-QZ	PAG 79	DT6687-XJ	PAG 73	DT6928-QZ	PAG 81	DT7171-QZ	PAG 93
DT60830-QZ	PAG 79	DT6688-XJ	PAG 73	DT6929-QZ	PAG 81	DT7172-QZ	PAG 93
DT60831-QZ	PAG 79	DT6689-XJ	PAG 73	DT6932-QZ	PAG 81	DT7203-QZ	PAG 93
DT60832-QZ	PAG 79	DT6690-XJ	PAG 73	DT6934-QZ	PAG 81	DT7204-QZ	PAG 93
DT60833-QZ	PAG 79	DT6691-XJ	PAG 73	DT6940-QZ	PAG 81	DT7206-QZ	PAG 93
DT60834-QZ	PAG 79	DT6692-XJ	PAG 73	DT6941-QZ	PAG 81	DT7211-QZ	PAG 93
DT60835-QZ	PAG 79	DT6693-XJ	PAG 73	DT6942-QZ	PAG 81	DT7212-QZ	PAG 93
DT60836-QZ	PAG 79	DT6695-XJ	PAG 73	DT6943-QZ	PAG 81	DT7213-QZ	PAG 93
DT60837-QZ	PAG 79	DT6708-QZ	PAG 73	DT6944-QZ	PAG 81	DT7218-QZ	PAG 93
DT60838-QZ	PAG 79	DT6710-QZ	PAG 73	DT6945-QZ	PAG 81	DT7226-QZ	PAG 93
DT60839-QZ	PAG 79	DT6712-QZ	PAG 73	DT6952-QZ	PAG 120	DT7227-QZ	PAG 93
DT60842-QZ	PAG 79	DT6714-QZ	PAG 73	DT6953-QZ	PAG 79	DT7231-QZ	PAG 93
DT60844-QZ	PAG 79	DT6716-QZ	PAG 73	DT6956-QZ	PAG 120	DT7232-QZ	PAG 93
DT60845-QZ	PAG 79	DT6718-QZ	PAG 73	DT6958-QZ	PAG 79	DT7233-QZ	PAG 93
DT60846-QZ	PAG 79	DT6720-QZ	PAG 73	DT6978-QZ	PAG 79	DT7237-QZ	PAG 93
DT60847-QZ	PAG 79	DT6732-QZ	PAG 73	DT6979-QZ	PAG 79	DT7238-QZ	PAG 93
DT6500-QZ	PAG 73	DT6733-QZ	PAG 73	DT6984-QZ	PAG 79	DT7246-QZ	PAG 93
DT6504-QZ	PAG 73	DT6743-QZ	PAG 77	DT7002-QZ	PAG 83	DT7253-QZ	PAG 93
DT6505-QZ	PAG 73	DT6744-QZ	PAG 77	DT7005-QZ	PAG 83	DT7254-QZ	PAG 93
DT6506-QZ	PAG 73	DT6745-QZ	PAG 77	DT7012-QZ	PAG 83	DT7255-QZ	PAG 93
DT6507-QZ	PAG 73	DT6746-QZ	PAG 77	DT7017-QZ	PAG 83	DT7256-QZ	PAG 93
DT6508-QZ	PAG 73	DT6747-QZ	PAG 77	DT7021-QZ	PAG 83	DT7258-QZ	PAG 93
DT6509-QZ	PAG 73	DT6748-QZ	PAG 77	DT7025-QZ	PAG 83	DT7259-QZ	PAG 93
DT6510-QZ	PAG 73	DT6750-QZ	PAG 77	DT7030-QZ	PAG 83	DT7266-QZ	PAG 93
DT6515-QZ	PAG 90	DT6751-QZ	PAG 77	DT7040-QZ	PAG 83	DT7267-QZ	PAG 93
DT6516-QZ	PAG 90	DT6753-QZ	PAG 77	DT7044-QZ	PAG 83	DT7268-QZ	PAG 93
DT6517-QZ	PAG 90	DT6761-QZ	PAG 82	DT7046-QZ	PAG 83	DT7290-QZ	PAG 93
DT6518-QZ	PAG 90	DT6762-QZ	PAG 82	DT70512T-QZ	PAG 122	DT7291-QZ	PAG 93
DT6519-QZ	PAG 90	DT6763-QZ	PAG 82	DT70518T-QZ	PAG 122	DT7292-QZ	PAG 93
DT6520-QZ	PAG 90	DT6764-QZ	PAG 82	DT70523TM-QZ	PAG 122	DT7293-QZ	PAG 93
DT6521-QZ	PAG 90	DT6765-QZ	PAG 82	DT70523T-QZ	PAG 122	DT7295-QZ	PAG 93

CODICE	PAGINA	CODICE	PAGINA	CODICE	PAGINA	CODICE	PAGINA
DT7296-QZ	PAG 93	DT7555-QZ	PAG 108	DT8143L-QZ	PAG 90	DT8332-QZ	PAG 91
DT7373-QZ	PAG 95	DT7556-QZ	PAG 94	DT8144L-QZ	PAG 90	DT8333-QZ	PAG 91
DT7381T-QZ	PAG 95	DT7557-QZ	PAG 94	DT8144-QZ	PAG 92	DT8334-QZ	PAG 91
DT7382T-QZ	PAG 95	DT7600-XJ	PAG 87	DT8146L-QZ	PAG 90	DT8335-QZ	PAG 91
DT7384T-QZ	PAG 95	DT7601-XJ	PAG 87	DT8147-QZ	PAG 92	DT8336-QZ	PAG 91
DT7386T-QZ	PAG 95	DT7602-XJ	PAG 87	DT8148L-QZ	PAG 90	DT8338-QZ	PAG 91
DT7387T-QZ	PAG 95	DT7603-XJ	PAG 87	DT8149-QZ	PAG 92	DT8339-QZ	PAG 91
DT7388T-QZ	PAG 95	DT7604-XJ	PAG 87	DT8150-QZ	PAG 92	DT8340-QZ	PAG 91
DT7390T-QZ	PAG 95	DT7605-XJ	PAG 87	DT8151L-QZ	PAG 90	DT8341-QZ	PAG 91
DT7391T-QZ	PAG 95	DT7606-XJ	PAG 87	DT8152L-QZ	PAG 90	DT8342-QZ	PAG 91
DT7392T-QZ	PAG 95	DT7607-XJ	PAG 87	DT8154L-QZ	PAG 90	DT8344-QZ	PAG 91
DT7395T-QZ	PAG 95	DT7608-XJ	PAG 87	DT8155-QZ	PAG 92	DT8346-QZ	PAG 91
DT7396T-QZ	PAG 95	DT7609-XJ	PAG 87	DT8156-QZ	PAG 92	DT8348-QZ	PAG 91
DT7398T-QZ	PAG 95	DT7610-XJ	PAG 87	DT8157L-QZ	PAG 90	DT8349-QZ	PAG 91
DT7399T-QZ	PAG 95	DT7612-XJ	PAG 125	DT8160L-QZ	PAG 90	DT8350-QZ	PAG 91
DT7401-QZ	PAG 94	DT7701-QZ	PAG 94	DT8163-QZ	PAG 92	DT8351-QZ	PAG 91
DT7402-QZ	PAG 94	DT7702-QZ	PAG 94	DT8164L-QZ	PAG 90	DT8352-QZ	PAG 91
DT7403-QZ	PAG 94	DT7921B-QZ	PAG 124	DT8165L-QZ	PAG 90	DT8353-QZ	PAG 91
DT7404-QZ	PAG 94	DT7922B-QZ	PAG 124	DT8167L-QZ	PAG 90	DT8354-QZ	PAG 91
DT7415-QZ	PAG 94	DT7926-XJ	PAG 120	DT8168L-QZ	PAG 90	DT8355-QZ	PAG 91
DT7430-QZ	PAG 94	DT7935B-QZ	PAG 120	DT8170L-QZ	PAG 90	DT8356-QZ	PAG 91
DT7440-QZ	PAG 94	DT7943B-QZ	PAG 121	DT8172-QZ	PAG 92	DT8360-QZ	PAG 91
DT7450-QZ	PAG 94	DT7969M-QZ	PAG 123	DT8173L-QZ	PAG 90	DT8362-QZ	PAG 91
DT74700M-QZ	PAG 125	DT7969-QZ	PAG 123	DT8174-QZ	PAG 92	DT8364-QZ	PAG 91
DT7500-QZ	PAG 94	DT7993T-QZ	PAG 95	DT8176L-QZ	PAG 90	DT8365-QZ	PAG 91
DT7506-QZ	PAG 125	DT7994T-QZ	PAG 95	DT8177-QZ	PAG 92	DT8366-QZ	PAG 91
DT7507-QZ	PAG 125	DT7995T-QZ	PAG 95	DT8179L-QZ	PAG 90	DT8367-QZ	PAG 91
DT7508-QZ	PAG 95	DT7997T-QZ	PAG 95	DT8183L-QZ	PAG 90	DT8368-QZ	PAG 91
DT7512-QZ	PAG 95	DT7998T-QZ	PAG 95	DT8186L-QZ	PAG 90	DT8369-QZ	PAG 91
DT7513T-QZ	PAG 95	DT7999T-QZ	PAG 95	DT8189L-QZ	PAG 90	DT8370-QZ	PAG 91
DT7515-QZ	PAG 94	DT8087-QZ	PAG 81	DT8192L-QZ	PAG 90	DT8371-QZ	PAG 91
DT7520-QZ	PAG 93	DT8088-QZ	PAG 81	DT8195L-QZ	PAG 90	DT8372-QZ	PAG 91
DT7521-QZ	PAG 94	DT8090-QZ	PAG 81	DT8202L-QZ	PAG 90	DT8373-QZ	PAG 91
DT7530-QZ	PAG 94	DT8091-QZ	PAG 81	DT8205L-QZ	PAG 90	DT8374-QZ	PAG 91
DT7530-QZ	PAG 108	DT8101-QZ	PAG 91	DT8208L-QZ	PAG 90	DT8460-QZ	PAG 104
DT7531-QZ	PAG 94	DT8102-QZ	PAG 91	DT8214L-QZ	PAG 90	DT8461-QZ	PAG 104
DT7531-QZ	PAG 108	DT8107-QZ	PAG 91	DT8221L-QZ	PAG 90	DT8462-QZ	PAG 104
DT7532-QZ	PAG 94	DT8108-QZ	PAG 91	DT8227L-QZ	PAG 90	DT8463-QZ	PAG 104
DT7532-QZ	PAG 108	DT8109-QZ	PAG 91	DT8240L-QZ	PAG 90	DT8470-QZ	PAG 104
DT7533-QZ	PAG 94	DT8116L-QZ	PAG 90	DT8252L-QZ	PAG 90	DT8471-QZ	PAG 104
DT7533-QZ	PAG 108	DT8118-QZ	PAG 92	DT8253-QZ	PAG 94	DT8472-QZ	PAG 104
DT7534-QZ	PAG 94	DT8119L-QZ	PAG 90	DT8254-QZ	PAG 94	DT8473-QZ	PAG 104
DT7534-QZ	PAG 108	DT8120L-QZ	PAG 90	DT8255-QZ	PAG 94	DT8474-QZ	PAG 104
DT7535-QZ	PAG 94	DT8121L-QZ	PAG 90	DT8256-QZ	PAG 94	DT8475-QZ	PAG 104
DT7535-QZ	PAG 108	DT8122L-QZ	PAG 90	DT8257-QZ	PAG 94	DT8476-QZ	PAG 104
DT7536-QZ	PAG 94	DT8124L-QZ	PAG 90	DT8258-QZ	PAG 94	DT8480-QZ	PAG 104
DT7536-QZ	PAG 108	DT8125L-QZ	PAG 90	DT8259-QZ	PAG 94	DT8481-QZ	PAG 104
DT7537-QZ	PAG 94	DT8126-QZ	PAG 92	DT8269L-QZ	PAG 126	DT8482-QZ	PAG 104
DT7537-QZ	PAG 108	DT8127L-QZ	PAG 90	DT8270L-QZ	PAG 126	DT8483-QZ	PAG 104
DT7539-QZ	PAG 94	DT8129L-QZ	PAG 90	DT8273L-QZ	PAG 126	DT8484-QZ	PAG 104
DT7539-QZ	PAG 108	DT8130L-QZ	PAG 90	DT8280-QZ	PAG 92	DT8485-QZ	PAG 104
DT7540-QZ	PAG 94	DT8131-QZ	PAG 92	DT8281-QZ	PAG 92	DT8486-QZ	PAG 104
DT7540-QZ	PAG 108	DT8132L-QZ	PAG 90	DT8282-QZ	PAG 92	DT8550-QZ	PAG 108
DT7541-QZ	PAG 94	DT8133L-QZ	PAG 90	DT8283-QZ	PAG 92	DT8551-QZ	PAG 108
DT7541-QZ	PAG 108	DT8134-QZ	PAG 92	DT8284-QZ	PAG 92	DT8552-QZ	PAG 108
DT7551-QZ	PAG 94	DT8135L-QZ	PAG 90	DT8285-QZ	PAG 92	DT8620-QZ	PAG 108
DT7551-QZ	PAG 108	DT8136-QZ	PAG 92	DT8286-QZ	PAG 91	DT8621-QZ	PAG 108
DT7552-QZ	PAG 94	DT8138L-QZ	PAG 90	DT8288-QZ	PAG 91	DT8622-QZ	PAG 108
DT7552-QZ	PAG 108	DT8139-QZ	PAG 92	DT8290-QZ	PAG 91	DT8623-QZ	PAG 108
DT7553-QZ	PAG 94	DT8140L-QZ	PAG 90	DT83003-QZ	PAG 126	DT8624-QZ	PAG 108
DT7553-QZ	PAG 108	DT8141L-QZ	PAG 90	DT83004-QZ	PAG 126	DT8907-QZ	PAG 78
DT7555-QZ	PAG 94	DT8142-QZ	PAG 92	DT8331-QZ	PAG 91	DT8908-QZ	PAG 78

CODICE	PAGINA	CODICE	PAGINA	CODICE	PAGINA	CODICE	PAGINA
DT8909-QZ	PAG 78	DT9411-QZ	PAG 80	DT9540-QZ	PAG 74	DT9630-QZ	PAG 75
DT8910-QZ	PAG 78	DT9412-QZ	PAG 80	DT9541-QZ	PAG 74	DT9631-QZ	PAG 75
DT8911-QZ	PAG 78	DT9415-QZ	PAG 80	DT9542-QZ	PAG 74	DT9635-QZ	PAG 75
DT8912-QZ	PAG 78	DT9416-QZ	PAG 80	DT9543-QZ	PAG 74	DT9641-QZ	PAG 75
DT8913-QZ	PAG 78	DT9417-QZ	PAG 80	DT9545-QZ	PAG 74	DT9642-QZ	PAG 75
DT8914-QZ	PAG 78	DT9418-QZ	PAG 80	DT9546-QZ	PAG 74	DT9644-QZ	PAG 75
DT8915-QZ	PAG 78	DT9419-QZ	PAG 80	DT9547-QZ	PAG 74	DT9645-QZ	PAG 75
DT8916-QZ	PAG 78	DT9420-QZ	PAG 80	DT9548-QZ	PAG 74	DT9646-QZ	PAG 75
DT8917-QZ	PAG 78	DT9421-QZ	PAG 80	DT9552-QZ	PAG 74	DT9647-QZ	PAG 75
DT8918-QZ	PAG 78	DT9422-QZ	PAG 80	DT9553-QZ	PAG 74	DT9648-QZ	PAG 75
DT8919-QZ	PAG 78	DT9423-QZ	PAG 80	DT9554-QZ	PAG 74	DT9649-QZ	PAG 75
DT8920-QZ	PAG 78	DT9424-QZ	PAG 80	DT9555-QZ	PAG 74	DT9650-QZ	PAG 75
DT8921-QZ	PAG 78	DT9425-QZ	PAG 80	DT9557-QZ	PAG 74	DT9651-QZ	PAG 75
DT8922-QZ	PAG 78	DT9426-QZ	PAG 80	DT9558-QZ	PAG 74	DT9653-QZ	PAG 75
DT8923-QZ	PAG 78	DT9427-QZ	PAG 80	DT9559-QZ	PAG 74	DT9655-QZ	PAG 75
DT8924-QZ	PAG 78	DT9428-QZ	PAG 80	DT9560-QZ	PAG 74	DT9662-QZ	PAG 75
DT8925-QZ	PAG 78	DT9429-QZ	PAG 80	DT9566-QZ	PAG 74	DT9663-QZ	PAG 75
DT8926-QZ	PAG 78	DT9430-QZ	PAG 80	DT9567-QZ	PAG 74	DT9664-QZ	PAG 75
DT8927-QZ	PAG 78	DT9431-QZ	PAG 80	DT9568-QZ	PAG 74	DT9665-QZ	PAG 75
DT8928G-QZ	PAG 76	DT9433-QZ	PAG 80	DT9569-QZ	PAG 75	DT9679-QZ	PAG 120
DT8928-QZ	PAG 78	DT9434-QZ	PAG 80	DT9570-QZ	PAG 75	DT9680-QZ	PAG 76
DT8929-QZ	PAG 78	DT9435-QZ	PAG 80	DT9571-QZ	PAG 75	DT9681-QZ	PAG 76
DT8930-QZ	PAG 78	DT9436-QZ	PAG 80	DT9572-QZ	PAG 75	DT9682-QZ	PAG 76
DT8931-QZ	PAG 78	DT9438-QZ	PAG 80	DT9573-QZ	PAG 75	DT9683-QZ	PAG 76
DT8932-QZ	PAG 78	DT9439-QZ	PAG 80	DT9574-QZ	PAG 75	DT9684-QZ	PAG 76
DT8933G-QZ	PAG 76	DT9440-QZ	PAG 80	DT9575-QZ	PAG 75	DT9685-QZ	PAG 76
DT8933-QZ	PAG 78	DT9441-QZ	PAG 80	DT9578-QZ	PAG 75	DT9686-QZ	PAG 76
DT8934-QZ	PAG 78	DT9442-QZ	PAG 80	DT9579-QZ	PAG 75	DT9687-QZ	PAG 76
DT8935-QZ	PAG 78	DT9443-QZ	PAG 80	DT9580-QZ	PAG 75	DT9688-QZ	PAG 76
DT8936-QZ	PAG 78	DT9445-QZ	PAG 80	DT9581-QZ	PAG 75	DT9689-QZ	PAG 76
DT8937-QZ	PAG 78	DT9446-QZ	PAG 80	DT9582-QZ	PAG 75	DT9690-QZ	PAG 76
DT8938-QZ	PAG 78	DT9447-QZ	PAG 80	DT9583-QZ	PAG 75	DT9691-QZ	PAG 76
DT8939-QZ	PAG 78	DT9448-QZ	PAG 80	DT9584-QZ	PAG 75	DT9692-QZ	PAG 76
DT8940-QZ	PAG 78	DT9449-QZ	PAG 80	DT9585-QZ	PAG 75	DT9693-QZ	PAG 76
DT8941-QZ	PAG 78	DT9450-QZ	PAG 80	DT9587-QZ	PAG 75	DT9694-QZ	PAG 76
DT8942-QZ	PAG 78	DT9502-QZ	PAG 74	DT9589-QZ	PAG 75	DT9695-QZ	PAG 76
DT8950-QZ	PAG 78	DT9503-QZ	PAG 74	DT9590-QZ	PAG 75	DT9696-QZ	PAG 76
DT8951-QZ	PAG 78	DT9504-QZ	PAG 74	DT9591-QZ	PAG 75	DT9700-QZ	PAG 120
DT8955-QZ	PAG 78	DT9505-QZ	PAG 74	DT9592-QZ	PAG 75	DT9760-QZ	PAG 117
DT8956-QZ	PAG 78	DT9506-QZ	PAG 74	DT9593-QZ	PAG 75	DT9761-QZ	PAG 117
DT8957-QZ	PAG 78	DT9507-QZ	PAG 74	DT9597-QZ	PAG 75	DT9762-QZ	PAG 117
DT8965-QZ	PAG 78	DT9508-QZ	PAG 74	DT9598-QZ	PAG 75	DT9763-QZ	PAG 117
DT8966-QZ	PAG 78	DT9509-QZ	PAG 74	DT9599-QZ	PAG 75	DT9765-QZ	PAG 117
DT8967-QZ	PAG 78	DT9514-QZ	PAG 74	DT9600-QZ	PAG 75	DT9766-QZ	PAG 117
DT8968-QZ	PAG 78	DT9515-QZ	PAG 74	DT9601-QZ	PAG 75	DT9767-QZ	PAG 117
DT8969-QZ	PAG 78	DT9516-QZ	PAG 74	DT9602-QZ	PAG 75	DT9769-QZ	PAG 117
DT8971-QZ	PAG 78	DT9517-QZ	PAG 74	DT9603-QZ	PAG 75	DT9770-QZ	PAG 117
DT8972-QZ	PAG 78	DT9518-QZ	PAG 74	DT9604-QZ	PAG 75	DT9771-QZ	PAG 117
DT8976-QZ	PAG 120	DT9520-QZ	PAG 74	DT9606-QZ	PAG 75	DT9772-QZ	PAG 117
DT8977B-QZ	PAG 120	DT9521-QZ	PAG 74	DT9607-QZ	PAG 75	DT9773-QZ	PAG 117
DT89ADS-QZ	PAG 76	DT9524-QZ	PAG 74	DT9609-QZ	PAG 75	DT9774-QZ	PAG 117
DT89SCS-QZ	PAG 76	DT9525-QZ	PAG 74	DT9610-QZ	PAG 75	DT9777-QZ	PAG 117
DT9000-QZ	PAG 81	DT9526-QZ	PAG 74	DT9611-QZ	PAG 75	DT9803-QZ	PAG 75
DT90016-QZ	PAG 126	DT9528-QZ	PAG 74	DT9613-QZ	PAG 75	DT9812-QZ	PAG 75
DT90017-QZ	PAG 126	DT9529-QZ	PAG 74	DT9615-QZ	PAG 75	DT9815-QZ	PAG 75
DT9400-QZ	PAG 80	DT9530-QZ	PAG 74	DT9616-QZ	PAG 75	DT9818-QZ	PAG 75
DT9401-QZ	PAG 80	DT9531-QZ	PAG 74	DT9617-QZ	PAG 75	DT9827-QZ	PAG 75
DT9405-QZ	PAG 80	DT9532-QZ	PAG 74	DT9618-QZ	PAG 75	DT9830-QZ	PAG 75
DT9406-QZ	PAG 80	DT9534-QZ	PAG 74	DT9619-QZ	PAG 75	DT9834-QZ	PAG 75
DT9407-QZ	PAG 80	DT9536-QZ	PAG 74	DT9620-QZ	PAG 74	DT9837-QZ	PAG 75
DT9409-QZ	PAG 80	DT9537-QZ	PAG 74	DT9621-QZ	PAG 74	DT9839-QZ	PAG 75
DT9410-QZ	PAG 80	DT9539-QZ	PAG 74	DT9625-QZ	PAG 74	DT9841-QZ	PAG 75

CODICE	PAGINA	CODICE	PAGINA	CODICE	PAGINA	CODICE	PAGINA
DT9846-QZ	PAG 75	DTM8675-QZ	PAG 109	DWE4056-QS	PAG 44	DWST1-70705	PAG 68
DT99552-QZ	PAG 105	DTM8676-QZ	PAG 109	DWE4057-QS	PAG 44	DWST1-70706	PAG 68
DT99553-QZ	PAG 105	DW03050-XJ	PAG 33	DWE4156-QS	PAG 44	DWST1-71194	PAG 67
DT99554-QZ	PAG 105	DW030PL-XJ	PAG 33	DWE4157-QS	PAG 44	DWST1-71195	PAG 68
DT99555-QZ	PAG 105	DW03101-XJ	PAG 33	DWE4206-QS	PAG 44	DWST1-71196	PAG 68
DT99560-QZ	PAG 105	DW03201-XJ	PAG 33	DWE4207-QS	PAG 44	DWST1-71228	PAG 68
DT99561-QZ	PAG 105	DW033-XJ	PAG 33	DWE4217-QS	PAG 45	DWST1-71229	PAG 68
DT99562-QZ	PAG 105	DW0822-XJ	PAG 33	DWE4237-QS	PAG 45	DWST1-75522	PAG 66
DT99563-QZ	PAG 105	DW088CG-XJ	PAG 33	DWE4238-QS	PAG 45	DWST1-75654	PAG 66
DT99564-QZ	PAG 105	DW088KTRI-XJ	PAG 33	DWE4246-QS	PAG 44	DWST1-75659-QW	PAG 66
DT99565-QZ	PAG 105	DW088K-XJ	PAG 33	DWE4257-QS	PAG 45	DWST1-75668	PAG 66
DT99566-QZ	PAG 105	DW089KD-XJ	PAG 33	DWE4277-QS	PAG 45	DWST1-75676	PAG 69
DT99567-QZ	PAG 105	DW089K-XJ	PAG 33	DWE4557-QS	PAG 45	DWST1-75694	PAG 67
DT99568-QZ	PAG 105	DW096PK-XJ	PAG 35	DWE4559-QS	PAG 45	DWST1-75774	PAG 68
DT99569-QZ	PAG 105	DW217-QS	PAG 37	DWE4579-QS	PAG 45	DWST1-75799	PAG 68
DT99570-QZ	PAG 105	DW221-QS	PAG 37	DWE4579R-QS	PAG 45	DWST1-79210	PAG 69
DT99571-QZ	PAG 105	DW236I-QS	PAG 38	DWE4599-QS	PAG 45	DWST1-80123	PAG 66
DT99572-QZ	PAG 105	DW246-QS	PAG 38	DWE46150-XJ	PAG 46	DWST1-81042	PAG 67
DT99573-QZ	PAG 105	DW263K-QS	PAG 37	DWE4884-QS	PAG 46	DWST1-81045	PAG 67
DT99574-QZ	PAG 105	DW269K-QS	PAG 37	DWE492-QS	PAG 45	DWST1-81048	PAG 69
DT99575-QZ	PAG 105	DW275KN-QS	PAG 37	DWE550-QS	PAG 47	DWST1-81049	PAG 69
DT99576-QZ	PAG 105	DW292-QS	PAG 37	DWE560-QS	PAG 47	DWST1-81052	PAG 66
DT99580-QZ	PAG 105	DW294-QS	PAG 37	DWE576K-QS	PAG 47	DWST1-81055	PAG 66
DT99581-QZ	PAG 105	DW311K-QS	PAG 48	DWE6005-QS	PAG 51	DWST1-81078-QW	PAG 68
DT99582-QZ	PAG 105	DW331KT-QS	PAG 49	DWE6411-QS	PAG 49	DWV9000-XJ	PAG 63
DT99583-QZ	PAG 105	DW333KT-QS	PAG 49	DWE6411Z-IT	PAG 49	DWV901LT-QS	PAG 61
DT99584-QZ	PAG 105	DW341K-QS	PAG 48	DWE6423-QS	PAG 49	DWV902L-QS	PAG 61
DT99585-QZ	PAG 105	DW343K-QS	PAG 48	DWE74911-XJ	PAG 60	DWV902M-QS	PAG 61
DT99591-QZ	PAG 105	DW615-QS	PAG 51	DWE74912-XJ	PAG 60	DWV9110-XJ	PAG 63
DT99593-QZ	PAG 105	DW621-QS	PAG 51	DWE7491-QS	PAG 59	DWV9130-XJ	PAG 63
DTM3022-QZ	PAG 109	DW625E-QS	PAG 51	DWH050K-XJ	PAG 44	DWV9150-XJ	PAG 63
DTM3023-QZ	PAG 109	DW680-QS	PAG 50	DWH051K-XJ	PAG 44	DWV9220-XJ	PAG 63
DTM3025-QZ	PAG 109	DW682K-QS	PAG 51	DWH052K-XJ	PAG 44	DWV9316-XJ	PAG 62
DTM3092-QZ	PAG 107	DW711-QS	PAG 55	DWP352VS-QS	PAG 49	DWV9340-XJ	PAG 62
DTM3092-QZ	PAG 109	DW712-QS	PAG 54	DWP849X-QS	PAG 46	DWV9350-XJ	PAG 62
DTM3093-QZ	PAG 107	DW717XPS-QS	PAG 54	DWS5021-XJ	PAG 48	DWV9390-XJ	PAG 27
DTM3093-QZ	PAG 109	DW721KN-QS	PAG 59	DWS5021-XJ	PAG 53	DWV9400-XJ	PAG 62
DTM3095-QZ	PAG 107	DW729KN-XS	PAG 59	DWS5022-XJ	PAG 48	DWV9401-XJ	PAG 62
DTM3095-QZ	PAG 109	DW733-QS	PAG 60	DWS5022-XJ	PAG 53	DWV9402-XJ	PAG 62
DTM3103-QZ	PAG 109	DW738-QS	PAG 60	DWS5023-XJ	PAG 48		
DTM3105-QZ	PAG 109	DW739-QS	PAG 60	DWS5023-XJ	PAG 53		
DTM3107-QZ	PAG 109	DW743N-QS	PAG 58	DWS5025-XJ	PAG 48		
DTM3123-QZ	PAG 109	DW745-QS	PAG 59	DWS5025-XJ	PAG 53		
DTM3125-QZ	PAG 109	DW754-QS	PAG 46	DWS5026-XJ	PAG 48		
DTM3127-QZ	PAG 109	DW755-QS	PAG 46	DWS5026-XJ	PAG 53		
DTM8551-QZ	PAG 109	DW872-QS	PAG 46	DWS5029-XJ	PAG 48		
DTM8552-QZ	PAG 109	DW876-QS	PAG 60	DWS5029-XJ	PAG 53		
DTM8558-QZ	PAG 109	DWC410-QS	PAG 40	DWS5030-XJ	PAG 48		
DTM8562-QZ	PAG 109	DWD014S-QS	PAG 37	DWS5030-XJ	PAG 53		
DTM8621-QZ	PAG 109	DWD024KS-QS	PAG 39	DWS5031-XJ	PAG 53		
DTM8622-QZ	PAG 109	DWD024-QS	PAG 39	DWS5032-XJ	PAG 48		
DTM8624-QZ	PAG 109	DWD112S-QS	PAG 37	DWS5032-XJ	PAG 53		
DTM8655-QZ	PAG 109	DWD221-QS	PAG 38	DWS5032-XJ	PAG 53		
DTM8655-QZ	PAG 109	DWD221-QS	PAG 38	DWS520KT-QS	PAG 47		
DTM8656-QZ	PAG 109	DWD522KS-QS	PAG 39	DWS520KTR-QS	PAG 47		
DTM8659-QZ	PAG 109	DWD524KS-QS	PAG 39	DWS771-QS	PAG 54		
DTM8660-QZ	PAG 109	DWD530KS-QS	PAG 39	DWS774-QS	PAG 54		
DTM8663-QZ	PAG 109	DWE1622K-QS	PAG 38	DWS777-QS	PAG 54		
DTM8664-QZ	PAG 109	DWE305PK-QS	PAG 48	DWS778-QS	PAG 54		
DTM8667-QZ	PAG 109	DWE315KT-QS	PAG 47	DWS780-QS	PAG 55		
DTM8668-QZ	PAG 109	DWE357K-QS	PAG 48	DWST1-70702	PAG 69		
DTM8671-QZ	PAG 109	DWE397-QS	PAG 48	DWST1-70703	PAG 67		
DTM8672-QZ	PAG 109	DWE398-QS	PAG 48	DWST1-70704	PAG 67		



Attraverso il continuo miglioramento dei processi produttivi e dei controlli sull'inquinamento, DeWALT si impegna con tutte le proprie forze per eccellere nella gestione delle problematiche ambientali, nella salvaguardia della salute e nella promozione della sicurezza. Richiediamo ai nostri managers e dipendenti di mantenere i nostri impianti produttivi ai più elevati standard, di minimizzare la produzione di rifiuti, di utilizzare materiali riciclabili nel pieno rispetto di tutte le normative nazionali ed internazionali.

In linea con le scelte di cui sopra, DeWALT ha deciso di affidarsi a un nuovo partner, ERP Italia, per la gestione del fine vita dei suoi elettrodomestici e delle sue batterie, oltre che per la conformità alle Direttive RAEE e Pile & Accumulatori. ERP Italia è la filiale italiana di European Recycling Platform, primo e unico vero sistema collettivo pan-europeo che conta all'attivo oltre 2400 produttori membri, di cui 32 aziende Fortune 500, e 2 milioni di tonnellate di RAEE (Rifiuti di Apparecchiature Elettriche ed Elettroniche) raccolti.

È importante assicurare ai RAEE una corretta gestione, evitando di gettarli insieme agli altri rifiuti o di abbandonarli in natura dove essi inquinano aria, acqua, suolo e rappresentano un serio pericolo per la salute dell'uomo.

Quando si decide di disfarsi della propria vecchia Apparecchiatura Elettrica ed Elettronica (AEE) ci sono due possibilità:

- conferirla presso i punti di raccolta comunali organizzati su tutto il territorio nazionale (www.cdcrree.it -> Centro di Raccolta);
- consegnarla ad un distributore nel momento in cui si acquista un prodotto nuovo ed equivalente (fino al doppio in peso);

All'interno dei Centri di Raccolta i RAEE vengono suddivisi in cinque raggruppamenti e successivamente trasportati negli impianti autorizzati dove, a seconda del raggruppamento, subiscono diversi processi di trattamento. In questo modo si evita la dispersione di gas nocivi e polveri tossiche e si recuperano metalli preziosi (ferro, acciaio, alluminio, rame, oro, vetro e plastica).



**European
Recycling
Platform**

www.erp-recycling.it

www.erp-recycling.org

DEWALT®

DEWALT®



ANCORANTI E SISTEMI DI FISSAGGIO

EDIZIONE 2018

ANCORAGGIO E COMPETENZE DI FISSAGGIO

DEWALT® è un riconosciuto leader globale nella progettazione e produzione di soluzioni per il settore edile con una grande competenza negli ancoranti meccanici e chimici, nei sistemi di fissaggio per servizi leggeri e nel fissaggio diretto.

TESTATI PER CONDIZIONI ESTREME

I prodotti di questo catalogo hanno superato i più rigorosi programmi di sviluppo e collaudo e forniscono soluzioni innovative con l'assicurazione di alte prestazioni e la completa conformità alle normative edili, il tutto supportato da una documentazione tecnica completa e dal software di progettazione.

Di conseguenza, ciascun fissaggio è garantito.

Ancoranti e Sistemi di fissaggio DEWALT® - il leader nel settore del fissaggio per l'edilizia.

PROGETTATO DA

Powers®

www.DEWALT.com

GUARANTEED TOUGH®

MATERIALI DI BASE GUIDA RAPIDA DI RIFERIMENTO



CEMENTO NON FESSURATO



CEMENTO FESSURATO



CEMENTO FORATO



PIETRA NATURALE



MATTONE PIENO/MURATURA



MATTONE FORATO



PIETRA CALCAREA PIENA



PIETRA CALCAREA PERFORATA



CEMENTO LEGGERO



CEMENTO AERATO



CARTONGESSO



BLOCCO DI GESSO



PROFILO METALLICO



PROFILO DI LEGNO



PROFILO METALLO-METALLO



TRUCIOLATO



LEGNO



ACCIAIO

PRODOTTO CODICE COLORE

Gli ancoranti adesivi e meccanici di DEWALT® sono ora codificati per colore secondo il tipo di materiale per garantire una rapida e facile installazione.

Vedere pagine 8 e 9 per ulteriori informazioni.





CONTENUTI

Sezione	Pagina
INTRODUZIONE	2-19
SOLUZIONI COMPLETE	4-5
MARTELLI E PUNTE TRAPANO	6-7
ANCORANTI CODICE COLORE	8-9
MECCANICA KIT DI FISSAGGIO	10-11
ASSISTENZA TECNICA	12-13
APPROVAZIONI DEL PRODOTTO	14-15
SOFTWARE DI PROGETTAZIONE ANCORANTE ONLINE	16-17
PERCHÉ DEWALT®?	18-19
ANCORANTI MECCANICI	20-105
 ANCORANTI MECCANICI PER CEMENTO	22-62
 ANCORANTI MECCANICI PER MURATURA	63-75
 ANCORANTI MECCANICI PER CARTONGESSO	76-84
 ANCORANTI MECCANICI UNIVERSALI	85-105
ANCORANTI CHIMICI	106-123
 ANCORANTI ADESIVI PER CEMENTO	108-109
 ANCORANTI ADESIVI UNIVERSALI	110-123
FISSAGGI DIRETTI	124-141
UTENSILI BATTERIA 18V XR	126-127
ATTREZZI A GAS	128-133
CLIPS, RONDELLE E FISSATUBI	132-133
AZIONATI A POLVERE	134-139
VITI	140-147
AVVITATORI CARTONGESSO	141
VITI PER CARTONGESSO	142-144
VITI AUTOFILETTANTI	145-147
INDICE	148-153



COMPLETE SOLUTIONS

DEWALT® non progetta prodotti isolati. Ogni elemento dell'applicazione viene attentamente considerato tenendo conto del lavoro completo.

Siamo orgogliosi di poter offrire la soluzione perfetta per ogni applicazione grazie a una gamma completa di ancoranti e fissaggi, accessori, strumenti di alimentazione, prodotti per lo stoccaggio e l'estrazione di polvere, in grado di aiutarvi a realizzare i vostri lavori con la qualità più elevata.

ANCORANTI

La tecnologia di fissaggio incorporata fa sì che gli ancoranti e i fissaggi DEWALT® siano progettati per offrire soluzioni nelle condizioni più difficili.

Gli ancoranti metallici, i fissaggi, gli ancoranti adesivi e i sistemi di fissaggio diretto di DEWALT® offrono una soluzione completa, sia per quel che riguarda il lavoro in cantiere sia per quel che riguarda la progettazione degli ancoranti in un grosso progetto di ingegneria civile.

LE CARATTERISTICHE CHIAVE DI QUESTA GAMMA INCLUDONO:

- Compatibilità completa con le normative del settore e la certificazione ETA/CE applicabile a un gran numero di prodotti della gamma.
- Gamma di prodotti di base per l'utilizzo in molte applicazioni, dalle imprese edili ai progetti di costruzione e ingegneria.
- Consulenza e assistenza tecnica completa disponibile.
- Supporto di merchandising e marketing, inclusa una vasta documentazione tecnica e di immagini.





ACCESSORI

XLR® PUNTE PER MARTELLI SDS-plus® E SDS-max®

- Punta in carburo con 4 taglienti che forniscono durata prolungata
- 4 teste taglienti per un foro più concentrico e una migliore solidità di fissaggio
- Le spirali a 4 canali garantiscono una velocità di foratura uniforme e una rimozione dei detriti efficiente

PUNTE PER FORATURA SU MURATURA EXTREME

- Design della punta innovativo - l'esclusivo design fornisce un'azione di foratura efficiente e una corsa minore per una maggiore precisione
- Fino al 50% in più di fori per carica se usato con trapani senza filo

UTENSILI

DEWALT® è all'avanguardia per creare utensili innovativi per il professionista nel settore delle costruzioni.

Vengono progettati strumenti di protezione e ottimizzazione delle prestazioni per superare le richieste più esigenti sul luogo di lavoro e soddisfare criteri rigorosi in termini di salute e sicurezza:

- **CONTROLLO** - le esclusive e innovative caratteristiche legate alla coppia contribuiscono a proteggere l'utilizzatore finale da inceppamenti accidentali
- **VIBRAZIONI** - i sistemi di attenuazione delle vibrazioni consentono agli utilizzatori di lavorare con gli utensili più a lungo e in maggiore sicurezza
- **POLVERI** - le protezioni antipolvere avanzate contro l'inalazione delle polveri contribuiscono a creare un ambiente di lavoro più pulito e sicuro

SCELTO APPOSITAMENTE PER L'INSTALLAZIONE DEGLI ANCORANTI



DCH334X2
MARTELLA A BATTERIA BRUSHLESS
FLEXVOLT 54 V XR SDS-plus® A 3
MODALITA' DI LAVORO
Capacità batteria 9,0 Ah
Colpi al minuto 0 - 4480 bpm

Velocità a vuoto	0-1000 rpm
Portautensile	SDS-plus®
Max. capacità di foratura [Cemento]	30 mm
Max. capacità di foratura [Corona]	N/a
Max. capacità di foratura [Legno]	30 mm
Max. capacità di foratura [Metallo]	13 mm
Peso (escl. / incl. batteria)	3.9 kg / 5.2 kg
Vibrazioni mano/braccio - Trapanatura a percussione nel cemento	7.5 m/s ²

D25134K
MARTELLA A FILO SDS-plus® 26MM
CON MANDRINO ATTACCO RAPIDO
Uscita potenza 640 Watt
Colpi al minuto 0 - 5540 bpm



Velocità a vuoto	0-1500 rpm
Portautensile	SDS-plus®
Max. capacità di foratura [Cemento]	26 mm
Max. capacità di foratura [Corona]	65 mm
Max. capacità di foratura [Legno]	30 mm
Max. capacità di foratura [Metallo]	13 mm
Peso	3 kg
Vibrazioni mano/braccio - Trapanatura a percussione nel cemento	15.7 m/s ²



DCH273P2
MARTELLA A BATTERIA BRUSHLESS
18 V XR SDS-plus® A 3 MODALITA'
DI LAVORO
Capacità batteria 5,0Ah
Colpi al minuto 0-4600 bpm

Velocità a vuoto	0-1100 rpm
Portautensile	SDS-plus®
Max. capacità di foratura [Cemento]	24 mm
Max. capacità di foratura [Legno]	26 mm
Max. capacità di foratura [Metallo]	13 mm
Peso (escl. / incl. batteria)	2.5 kg / 3.1 kg
Vibrazioni mano/braccio - Trapanatura a percussione nel cemento	6.6 m/s ²

DCH481X2
MARTELLA A BATTERIA BRUSHLESS
FLEXVOLT 54 V XR SDS-max® A 3
MODALITA' DI LAVORO
Capacità batteria 9,0 Ah
Colpi al minuto 3150 bpm



Velocità con carico	540 rpm
Portautensile	SDS-max®
Max. capacità di foratura [Cemento]	40 mm
Max. capacità di foratura [Punta per demolizioni]	65 mm
Max. capacità di foratura [Corona]	100 mm
Peso (escl. / incl. batteria)	5.4 kg / 6.7 kg
Vibrazioni mano/braccio - Trapanatura a percussione nel cemento	9.4 m/s ²



D25601K
MARTELLA DEMO-PERFORATORE
45MM SDS-max®
Potenza 1250 Watt
Colpi al minuto 1430-2840 bpm

Velocità con carico	210-415 rpm
Portautensile	SDS-max®
Max. capacità di foratura [Cemento]	45 mm
Max. capacità di foratura [Punta per demolizioni]	65 mm
Max. capacità di foratura [Corona]	100 mm
Peso	6.8 kg
Vibrazioni mano/braccio - Trapanatura a percussione nel cemento	8.8 m/s ²



PUNTE IN CARBURO 4 TAGLIENTI SDS-max® E SDS-plus®



APPLICAZIONI

Costruito con una testa in carburo monopezzo, con quattro taglienti. Da usare con martelli elettrici SDS-max® (Hilti tipo F, G o Y).

Adeguito per l'installazione di tasselli e ancoranti nella muratura e in tutti i tipi di pietra e cemento.

CARATTERISTICHE

- Carburo a pezzo singolo
- Spirale a 4 canali ottimizza la rimozione del materiale per fori veloci e puliti
- Spirale lunga con spazio libero ottimizzato per una rimozione di detriti più rapida
- Trattamento termico ottimizzato per garantire la massima forza
- Massima durata in cemento indurito



PUNTE PER FORATURA IN MURATURA EXTREME DeWALT®



APPLICAZIONI

Ideali per il fissaggio o i fori passanti di tubazioni. Adatto a forare muratura, mattoni, pietra e cemento leggero

CARATTERISTICHE

- Design della punta innovativo - garantisce una foratura veloce, precisa e con poco sforzo

EXTREME® SDS-max®

Cat. N.:	Diametro [mm]	Lunghezza [mm]	Lunghezza operativa [mm]
DT9400-QZ	12	340	200
DT9401-QZ	12	540	400
DT9402-QZ	12	670	550
DT9405-QZ	14	340	200
DT9406-QZ	14	540	400
DT9407-QZ	15	340	200
DT9408-QZ	15	540	400

XLR® SDS-max®

Cat. N.:	Diametro [mm]	Lunghezza [mm]	Lunghezza operativa [mm]
DT60809-QZ	16	340	190
DT60810-QZ	16	540	390
DT60811-QZ	18	340	190
DT60812-QZ	18	540	390
DT60813-QZ	19	340	190
DT60814-QZ	19	540	390
DT60815-QZ	19	670	520
DT60816-QZ	20	340	210
DT60817-QZ	20	540	410
DT60818-QZ	20	920	790
DT60819-QZ	22	340	210
DT60820-QZ	22	540	410
DT60821-QZ	22	920	790
DT60822-QZ	24	340	210
DT60823-QZ	24	540	410
DT60824-QZ	25	340	210
DT60825-QZ	25	540	410
DT60826-QZ	25	920	790
DT60827-QZ	26	340	210
DT60828-QZ	26	540	410
DT60829-QZ	28	380	250
DT60830-QZ	28	570	440
DT60831-QZ	28	670	540
DT60832-QZ	30	380	250
DT60833-QZ	30	570	440
DT60834-QZ	32	380	250
DT60835-QZ	32	570	440
DT60836-QZ	32	920	790
DT60837-QZ	35	380	250
DT60838-QZ	35	570	440
DT60839-QZ	35	670	540
DT60840-QZ	36	570	430
DT60841-QZ	38	380	240
DT60842-QZ	38	570	440
DT60843-QZ	38	670	530
DT60844-QZ	40	380	240
DT60845-QZ	40	570	440
DT60846-QZ	40	920	730
DT60847-QZ	42	570	430

XLR® SDS-plus®

Cat. N.:	Diametro [mm]	Lunghezza [mm]	Lunghezza operativa [mm]
DT8907-QZ	5	110	50
DT8908-QZ	5	160	100
DT8909-QZ	5	210	150
DT8910-QZ	5,5	110	50
DT8911-QZ	5,5	160	100
DT8912-QZ	6	110	50
DT8913-QZ	6	160	100
DT8914-QZ	6	210	150
DT8915-QZ	6	260	200
DT8916-QZ	6,5	160	100
DT8917-QZ	6,5	210	150
DT8918-QZ	6,5	260	200
DT8919-QZ	6,5	310	250
DT8920-QZ	7	160	100
DT8921-QZ	7	210	150
DT8922-QZ	8	110	50
DT8923-QZ	8	160	100
DT8924-QZ	8	210	150
DT8925-QZ	8	260	200
DT8926-QZ	8	310	250
DT8927-QZ	8	460	400
DT8928-QZ	10	160	100
DT8929-QZ	10	210	150
DT8930-QZ	10	260	200
DT8931-QZ	10	310	250
DT8932-QZ	10	460	400
DT8933-QZ	12	160	100
DT8934-QZ	12	200	150
DT8935-QZ	12	260	200
DT8936-QZ	12	310	260
DT8937-QZ	12	460	410
DT8938-QZ	14	160	100
DT8939-QZ	14	200	150
DT8940-QZ	14	260	200
DT8941-QZ	14	310	250
DT8942-QZ	14	460	400



PUNTE PER FORATURA EXTREME®

Cat. N.:	Diametro [mm]	Lunghezza [mm]	Lunghezza operativa [mm]
DT6695-QZ	3	110	70
DT6671-QZ	4	75	50
DT6672-QZ	5	85	50
DT6673-QZ	5	150	100
DT6674-QZ	5,5	85	50
DT6675-QZ	6	100	60
DT6676-QZ	6	150	100
DT6677-QZ	6	200	150
DT6678-QZ	6,5	100	60
DT6679-QZ	6,5	150	100
DT6680-QZ	7	100	60
DT6681-QZ	7	150	100
DT6682-QZ	8	120	80
DT6683-QZ	8	200	150
DT6684-QZ	9	120	80
DT6685-QZ	10	120	80
DT6686-QZ	10	200	150
DT6687-QZ	12	150	100
DT6688-QZ	12	200	150
DT6689-QZ	13	150	100
DT6690-QZ	14	150	100
DT6691-QZ	14	200	150
DT6692-QZ	16	150	100
DT6693-QZ	16	200	150

ANCORANTI CODICE COLORE

CODICE COLORE

Identificare l'ancorante adesivo o meccanico giusto non è mai stato più facile di così: è sufficiente identificare il materiale dell'applicazione e selezionarlo nella gamma di prodotti contrassegnati dal codice del colore.

Qual è il materiale di base in cui si sta fissando?

Gli ancoranti possono essere usati nel tipo di materiale indicato dal colore della confezione:

 **ANCORANTE UNIVERSALE**

 **IDEALE PER MURATURA**

 **IDEALE PER CARTONGESSO**

 **IDEALE PER CEMENTO**

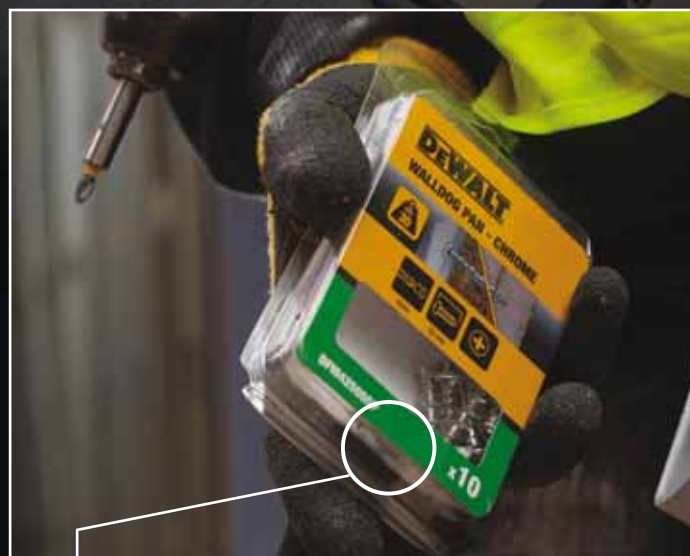

Le confezioni al dettaglio sono ora codificate per colore secondo il tipo di materiale.



CODIFICAZIONE PER COLORE E MATERIALI DI BASE CONSIGLIATI



EDILIZIA UNIVERSALE

**TASSELLI PER UN'AMPIA
GAMMA DI MATERIALI
DI BASE - IDEALE PER
APPLICAZIONI PIÙ LEGGERE**



MURATURA

**UN'AMPIA GAMMA DI
TASSELLI PER MURATURA
INCLUSI BLOCCHI CAVI E
MATERIALI AREATI**



CARTONGESSO

**TASSELLI PROGETTATI
SPECIFICAMENTE PER L'USO
CON PARETI E MATERIALI DI
CARTONGESSO**



CEMENTO

**TASSELLI ADATTI A
CEMENTO FESSURATO E NON
FESSURATO - MOLTI CON
OMOLOGAZIONE ETA**



MECCANICA KIT DI FISSAGGIO

Gran parte degli ancoranti meccanici di DEWALT® è disponibile anche in kit di fissaggio. Con una selezione di vari tipi e dimensioni, i kit vengono

forniti in pratiche valigette, che consentono di tenere organizzati tutti i componenti e di prelevarli per l'uso quando servono.

DFMNH250 KIT TASSELLI A BATTUTA CON VITE 250 PEZZI



CONTENUTI	Q.tà
TASSELLO A BATTUTA IN NYLON 6 X 40	x 100
TASSELLO A BATTUTA IN NYLON 6 X 60	x 50
TASSELLO A BATTUTA IN NYLON 6 X 80	x 50
TASSELLO A BATTUTA IN NYLON 8 X 100	x 50



DFMMIX350 KIT TASSELLI MISTI 350 PEZZI

CONTENUTI	Q.tà
METALLO ZIP-IT - INCLUDE VITI	x 100
TASSELLO A BATTUTA IN NYLON 6 X 60	x 50
TASSELLO A BATTUTA IN NYLON 8 X 100	x 50
TASSELLO PER PARETI CAVE 5 x 50	x 50
TASSELLO IN NYLON 6 X 30	x 100

DFMNP395 KIT TASSELLI IN NYLON ASSORTITI 395 PEZZI



CONTENUTI	Q.tà
TASSELLO NYLON 5 X 25	x 100
TASSELLO NYLON 6 X 30	x 100
TASSELLO NYLON 8 X 40	x 100
TASSELLO NYLON 10 X 50	x 50
TASSELLO NYLON 12 X 60	x 25
TASSELLO NYLON 14 X 70	x 20

DFMNP500

KIT TASSELLI IN NYLON E UNIVERSALI 500 PEZZI



CONTENUTI	Q.tà
TASSELLO NYLON 6 X 30	x 100
TASSELLO NYLON 8 X 40	x 100
TASSELLO NYLON 10 X 50	x 50
UNIVERSALE NYLON PX-U 6 X 30	x 100
UNIVERSALE NYLON PX-U 8 X 40	x 100
UNIVERSALE NYLON PX-U 10 X 50	x 50



DFMZIP300

KIT TASSELLI PER CARTONGESSO 300 PEZZI

CONTENUTI	Q.tà
METALLO ZIP-IT - INCLUDE VITI	x 200
NYLON ZIP-IT - INCLUDE VITI	x 100
INSERTO PZ2 X 100 MM	x 1

DFMNHS150

KIT TASSELLI A BATTUTA CON VITE 150 PEZZI



CONTENUTI	Q.tà
TASSELLO A BATTUTA IN NYLON 6 X 60	x 50
TASSELLO A BATTUTA IN NYLON 8 X 80	x 50
TASSELLO A BATTUTA IN NYLON 8 X 100	x 50



DFMNP300

KIT TASSELLI IN NYLON 300 PEZZI

CONTENUTI	Q.tà
TASSELLO NYLON 5 X 25	x 100
TASSELLO NYLON 6 X 30	x 100
TASSELLO NYLON 8 X 40	x 100

DFMZIP200

KIT TASSELLI PER CARTONGESSO 200 PEZZI



CONTENUTI	Q.tà
METALLO ZIP-IT - INCLUDE VITI	x 200



DFMWD279

KIT ANCORANTI MISTI 279 PEZZI

CONTENUTI	Q.tà
STRAP TOGGLE ST6	x 25
NYLON ZIP-TOGGLE	x 50
TASSELLO A VITE WALLDOG BIANCO	x 100
TASSELLO A VITE WALLDOG CROMATO	x 100
INSERTO PH2 X 50mm	x 2
PUNTA, SDS-plus® EXTREME 5 X 110	x 1
PUNTA LEGNO 13 X 152	x 1



ASSISTENZA TECNICA

Il presente catalogo è stato realizzato per aiutare a scegliere il miglior ancorante o tassello **DeWALT®** per la propria applicazione, ma se si desidera avere specifiche più dettagliate, fare riferimento alla documentazione ETA e tecnica di **DeWALT®**, che fornisce informazioni complete sul prodotto, tra cui:

- **Istruzioni per l'installazione semplici da seguire**
- **Capacità di carico dettagliate**
- **Specifiche dei materiali**

Inoltre, si raccomanda di usare il software **DeWALT® Design Assist**, che fornisce tutte le informazioni necessarie per un calcolo efficiente di connessioni per ancoraggi singoli o multipli.

DDA

DeWALT DESIGN ASSIST

**PER ULTERIORI INFORMAZIONI, VISITARE
www.DeWALTDESIGNASSIST.COM**

L'innovazione è sempre stata un punto di forza di **DeWALT®**, che fin dalla sua nascita fornisce soluzioni di ancoraggio innovative per il fissaggio di cemento, muratura, acciaio e legno.

DeWALT® utilizza un team di ingegneri esperti nella progettazione e collaudo di ancoraggi presso i nostri laboratori che, grazie alla competenza ed esperienza, unita alle risorse di ingegneria di Stanley Black & Decker, garantisce soluzioni di ancoraggio innovative e di alta qualità.

Procedure di collaudo e ispezione QC interne eseguite dal nostro personale tecnico esperto garantiscono l'immissione sul mercato esclusivamente di prodotti di primissima qualità.



APPROVAZIONI DEL PRODOTTO

Per garantire le massime prestazioni, i dispositivi di fissaggio DeWALT® sono sottoposti alle più severe procedure di produzione e collaudo. Di conseguenza, molti prodotti hanno ottenuto alcune delle più severe approvazioni, incluso la certificazione ETA e ICC ES.

Per sapere quali prodotti sono in possesso delle approvazioni, consultate la tabella a lato o la pagina

del prodotto in questione. I valori del carico indicati sulle pagine del prodotto presuppongono l'uso del singolo ancorante senza l'influenza di bordi superficiali, spessori di materiali o distanziatori.

Per informazioni tecniche complete e per scaricare l'approvazione e la relativa documentazione della certificazione, visitare il sito www.DeWALT.com.

BENESTARE TECNICO EUROPEO (ETA)



I prodotti di ancoraggio sono certificati dalla Valutazione tecnica europea (ETA, European Technical Assessment) e conformi alle più rigorose linee guida tecniche.

I prodotti conformi alle approvazioni e agli standard europei sono contrassegnati dal marchio CE.

1. Tipo di approvazione tecnica
2. Numero di approvazione tecnica europea



Approvato per l'uso in cemento fessurato



Approvato per l'uso in cemento fessurato e muratura



Approvato per applicazioni per facciata, a fissaggio multiplo



Approvato per l'uso in cemento non fessurato



Approvato per installazioni singole di fissaggio



Approvato per fori carotati

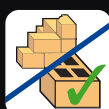

Approvato per l'uso in muratura

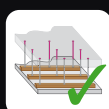

Approvato per applicazioni non strutturali, a fissaggio multiplo

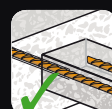

Approvato per ferri di armatura per riprese di getto

LE APPROVAZIONI AGGIUNTIVE INCLUDONO:



Prodotti testati e approvati per proprietà **antincendio**. Per ulteriori informazioni, fare riferimento alla relativa documentazione di approvazione del prodotto.



L'**Evaluation Service of the International Code Council (ICC ES)** fornisce le linee guida di collaudo per la qualificazione degli ancoranti negli Stati Uniti. I report della valutazione ICC concessi sulla base dei loro criteri di accettazione sono riconosciuti a livello internazionale e forniscono un elevato grado di sicurezza.



Il **National Sanitation Foundation (NSF International)** è un ente indipendente che fornisce standard, ad esempio per la certificazione del prodotto per la salute pubblica e l'ambiente.





















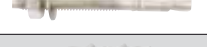

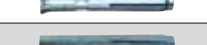
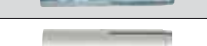



I prodotti testati per l'emissione di sostanze volatili all'interno, con rischio di tossicità per inalazione, su una scala compresa tra il livello di classe A+ (emissioni bassissime) e C (emissioni elevate).

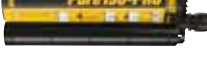

Il prodotto è approvato per applicazioni con carichi in zone sismiche.

Per le istruzioni di installazione e definizione generali, fare riferimento al Manuale tecnico di **DeWALT®** e alla Valutazione tecnica europea (ETA, European Technical Assessment) o contattare il team di assistenza cliente per ottenere ulteriore assistenza.

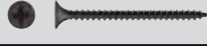
			APPROVAZIONI							
PRODOTTO			Valutazione tecnica europea	con marchio CE	Classificazione prova del fuoco	ICC-ES (AC)	NSF/MDA	VOC	Approvazione sismica	
										
ANCORANTI MECCANICI		BLUE-TIP SCREWBOLT™ - TESTA ESAGONALE ZINCATA	25	✓						
		BLUE-TIP SCREWBOLT™ - TESTA SVASATA ZINCATA	31	✓						
		PB-PRO ANCORANTE PER APPLICAZIONI PESANTI	34	✓		✓			✓	
		PTB-PRO ANCORANTE PER APPLICAZIONI PESANTI - ZINCATO	37	✓		✓			✓	
		PTB-SS-ETA1-PRO ANCORANTE PER APPLICAZIONI PESANTI - INOX A4	41	✓		✓				
		SNAKE-PRO ANCORANTE AUTOFILETTANTE	50	✓		✓	✓		✓	
		DM-LIP-PRO "DROP IN" ANCORANTE A PERCUSSIONE	52	✓		✓				
		DM-SS-PRO ANCORANTE "DROP-IN" - INOX A4	52	✓		✓				
		DM-SS-PRO ANCORANTE "DROP IN"	53	✓		✓				
		BSC-PBZ-PRO CHIODI DI ANCORAGGIO	60	✓		✓				
		PBZ-PRO CHIODI DI ANCORAGGIO	60	✓		✓				
		FRAMID® PRO - TESTA ESAGONALE ZINCATA E ACCIAIO INOX	89	✓		✓				
		FRAMID® PRO - TESTA SVASATA ZINCATA E ACCIAIO INOX	91	✓		✓				
		VITI TAPPER-PRO	94				✓			
ANCORANTI CHIMICI		PURE150-PRO	Cemento	108	✓		✓	✓	✓	✓
		Cemento forato con punta a corona	108	✓		✓	✓	✓	✓	
		Ferri di armatura per riprese di getto	108	✓		✓		✓	✓	
		AC100-PRO	Cemento	111	✓		✓	✓	✓	✓
		Muratura	111	✓				✓	✓	
		Ferri di armatura per riprese di getto	111	✓		✓		✓	✓	
		AC100-PRO NORDIC	Cemento	114	✓			✓	✓	✓
		Muratura	114	✓				✓	✓	
		Ferri di armatura per riprese di getto	114	✓				✓	✓	
		PV45-PRO	Cemento	116	✓					✓
Muratura		116	✓						✓	
	SC-PRO	Cemento	118	✓						
SCREW		VITI NASTRATE PER CARTONGESSO	142		✓					
		VITI PER CARTONGESSO SCiolTE	143		✓					

DDA

DEWALT DESIGN ASSIST

SOFTWARE DI PROGETTAZIONE ANCORANTE ONLINE

CALCOLI E SPECIFICHE PER COSTRUZIONE

- Interfaccia Web pienamente equipaggiata e facile da usare
- Progettazione di ancoranti facile a 5 fasi con modellazione 3D di fissaggi
- Specifica professionale di ancoranti DEWALT® conforme alle linee guida ETA
- Funzione di progettazione degli ancoraggi personalizzata

TENETE IL PASSO DELLE
TRASFORMAZIONI DEL SETTORE
EDILE CON DEWALT® DESIGN ASSIST.

PER ULTERIORI INFORMAZIONI
VISITARE WWW.DEWALTDENIGNASSIST.COM



DRAE

DEWALT RESIN
ANCHOR ESTIMATOR

ELIMINARE L'INCERTEZZA

GUIDA RAPIDA E ACCURATA ALLA QUANTITÀ

PER ANCORANTI DI RESINA

Calibrate bene il lavoro fin dall'inizio con il
calcolatore online DRAE

CALCOLATORE SEMPLICE A 5 FASI, SCEGLIERE:

1. Prodotto
2. Dimensioni cartuccia
3. Tipo hardware (materiale di base o ferri di armatura)
4. Diametro foro e barra
5. Profondità alloggiamento e numero di fori.

È possibile aggiungere un fattore di scarto, se necessario.

OTTENETE RISULTATI IMMEDIATI PER IL NUMERO DI CARTUCCE CHE VI SERVE!

USO IMMEDIATO ONLINE:

PRODUCTS.DEWALT.CO.UK/FASTENINGS/DRAE/



PERCHÉ DEWALT®?

RICERCA CON L'UTILIZZATORE FINALE

Ci rivolgiamo in media a 20.000 utilizzatori ogni anno come parte del processo di sviluppo del prodotto.

Una visione globale delle reali esigenze dei nostri utilizzatori ci consente di realizzare prodotti con caratteristiche che sono realmente vantaggiose per loro.

PRODOTTI INNOVATIVI

Per supportare gli utilizzatori e promuovere il settore, DEWALT® sviluppa coerentemente prodotti genuinamente innovativi in molteplici categorie.

L'ottenimento di premi internazionali è il maggior riconoscimento del nostro impegno nello sviluppo e nell'innovazione tecnologica.

GAMMA COMPLETA

DEWALT® fornisce una gamma completa di ancoranti e sistemi di fissaggio, nonché utensili elettrici e accessori che offrono alle imprese edili e al professionista il sistema completo per il fissaggio.

FEDELITÀ DELL'UTILIZZATORE

La garanzia assoluta e la rete di assistenza di DEWALT® garantiscono la fedeltà nella qualità dei nostri prodotti da parte dei nostri utenti. I nuovi acquirenti diventeranno utilizzatori fedeli di DEWALT®.

LA FORZA DI DEWALT® si nota anche dagli eventi per gli utilizzatori in tutta Europa, che sono in grado di consolidare il nostro marchio e generare un eccezionale interesse per tutti i prodotti del nostro catalogo.



DEWALT®

FISSAGGIO STRUMENTI DI FISSAGGIO

1 ANNO DI GARANZIA COMPLETA

DEWALT® OFFRE LA MIGLIORE GARANZIA PER IL PROFESSIONISTA.

Nel caso in cui il prodotto DEWALT® dovesse presentare dei difetti di costruzione o assemblaggio, entro 12 mesi dall'acquisto, DEWALT® garantirà la riparazione o sostituzione di tutte le parti difettose, a sua discrezione, senza spese aggiuntive.

Se serve assistenza, sarà sufficiente presentare la prova d'acquisto al proprio rivenditore o al centro di assistenza DEWALT® autorizzato; il prodotto dovrà mostrare il marchio CE, come illustrato di seguito.

Questa garanzia non copre parti e guasti dovuti ad eccessiva usura o cattivo utilizzo. Qualsiasi tentativo da parte di qualsivoglia persona, che non sia un centro autorizzato alle riparazioni, di realizzare interventi di assistenza a un utensile durante il periodo di garanzia renderà nulla la garanzia per tale utensile.

DEWALT

DCN890
TYPE 1

DEWALT, D-65509 IDSTEIN, GERMANY
www.2helpU.com www.DEWALT.com

CE

KEMA

ERC

18V DC

Li-Ion

100%

100%

100%

100%

100%

Made in Czech Republic

18V DC

Li-Ion

100%

100%

100%

100%

100%

100%

**MECCANICA
ANCORANTI**



QUALITÀ E AFFIDABILITÀ INCORPORATE.

La gamma **DeWALT**® di ancoranti meccanici è stata concepita per offrire delle soluzioni affidabili ai professionisti del settore edile.

Con un vasto assortimento di ancoranti a espansione, viti per cemento e tasselli a espansione, la gamma offre la soluzione di fissaggio ideale per qualsiasi situazione, dai supporti fissi in acciaio e telai per carichi elevati alle opere di fissaggio smontabili.

FINITURE DI QUALITÀ PER QUALSIASI APPLICAZIONE

Dall'acciaio zincato all'acciaio inox, la qualità dei materiali ha un ruolo molto importante nel garantire prestazioni elevate da parte dei fissaggi **DeWALT**® in qualunque applicazione.



ZINC
ZINCATO



ZINCATI A CALDO



ACCIAIO
INOX

SCEGLIERE IL GIUSTO ANCORANTE MECCANICO

Oltre ai calcoli del carico, la scelta del prodotto giusto dipende dall'applicazione specifica, dal fatto che il fissaggio sia permanente o rimovibile e dalla distanza dal bordo e profondità di fissaggio richieste.

SOLUZIONI FISSE O RIMOVIBILI



Per alcune installazioni potrebbe essere necessario creare un punto di montaggio da cui l'ancoraggio verrà successivamente rimosso. Gli ancoraggi drop-in forniscono un incasso fisso per aste filettate, mentre le viti **Blue-Tip Screwbolts**™ possono essere inserite e rimosse facilmente al bisogno.

ANCORANTI A ESPANSIONE



Utilizzando un componente a espansione, alla base del foro o longitudinalmente nell'ancorante, gli ancoranti a espansione **DeWALT**® possono essere usati per portare carichi elevati. Dal momento che gli ancoranti operano tramite attrito con il materiale di base per garantire la presa, generano tensioni da espansione nel substrato di base. Occorrerebbe adottare cautela per operare entro la distanza dal bordo ed entro lo spazio ammissibili, assicurando così un fissaggio sicuro.

ANCORANTI PASSANTI O PREPOSIZIONATI



Se si utilizza un ancoraggio passante, è possibile usare il tassello come modello e l'ancoraggio viene effettuato attraverso fori a distanza nominale senza dover rimuovere l'oggetto. Altrimenti, in assenza di ancoraggio passante, la posizione del tassello deve essere marcata e il tassello va poi rimosso durante l'esecuzione del foro.

ANCORANTI A VITE



Gli ancoranti a vite possono fornire un fissaggio immediato per le strutture in metallo e legno su cemento, pietra e muratura. Dopo che è stato effettuato il foro pilota, l'ancorante può essere inserito tramite un avvitatore o una chiave a bussola, così come può essere rapidamente e facilmente rimosso.

ANCORANTI DROP-IN



Ideali per la creazione di strutture smontabili su calcestruzzo. Drop-in sono disponibili in un'ampia varietà di diametri. Sono semplici da configurare con un adeguato strumento di impostazione **DeWALT**® in grado di fornire un montaggio sicuro per bulloni e barre filettate. Ideale per strutture aeree, l'ancorante rimane in sede, ma può essere ripassato o coperto se non necessario.

**ANCORANTI MECCANICI
CEMENTO**

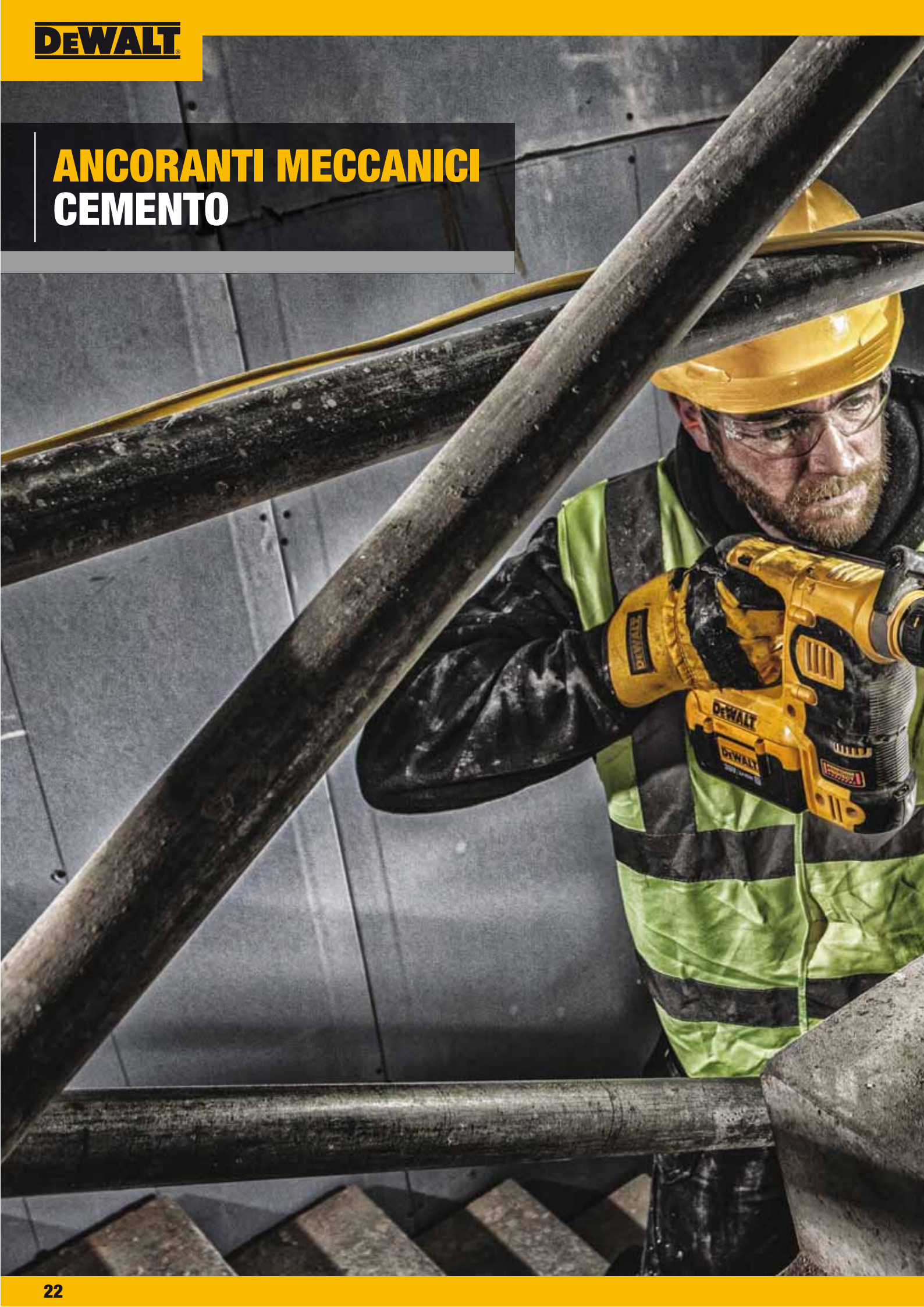





BLUE-TIP VITI PER CALCESTRUZZO

STRUTTURA MONOBLOCCO CON CARICO IMMEDIATO AD ALTA RESISTENZA.

Le viti per calcestruzzo **Blue-Tip™** sono delle viti per cemento con struttura monoblocco adatte per applicazioni pesanti e dotate di omologazione ETA Opzione 1.*

Sono di facile installazione e consentono una presa solida e sicura per applicazioni con carichi elevati e distanze dal bordo ridotte, e sono pertanto la scelta preferita per installazioni rapide e affidabili in una varietà di sottofondi.

Gli ancoranti presentano un filetto antipolvere che consente una bassa coppia di serraggio, sono completamente rimovibili e sono concepiti per resistere ai carichi strutturali e non nel cemento fessurato e non fessurato.

La gamma comprende quattro tipi di testa diversi con lunghezze da 30 mm a 280 mm, per un sistema di ancoraggio meccanico particolarmente versatile.

- Omologato ETA Opzione 1 per cemento fessurato e non fessurato*
- Struttura monoblocco di facile installazione
- Omologato per distanze dal bordo ridotte
- Il filetto antipolvere consente una bassa coppia di serraggio

*diametro da 10 mm a 16 mm, testa esagonale e svasata

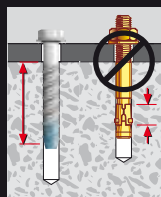

Presenza su tutta la lunghezza dell'ancorante



Struttura monoblocco



ESAGONALE



BOMBATA LARGA



BOMBATA

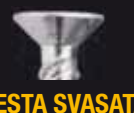

TESTA SVASATA

BLUE-TIP VITI PER CALCESTRUZZO™

APPLICAZIONI

- Sottostrutture e scaffalature
- Supporti temporanei
- Recintazione
- Ringhiere e corrimano
- Sedili per stadi
- Fissaggio di piastre in acciaio e metallo al cemento

MATERIALI









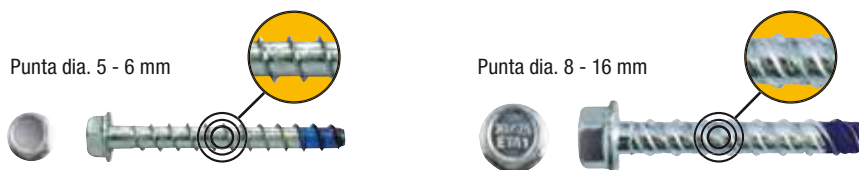

Per dettagli, vedere la copertina del foglio illustrativo.

OMOLOGAZIONI



PANORAMICA DEL PRODOTTO - TESTA ESAGONALE ZINCATA



N. cat.								Confezione Q.tà	Prezzo di listino S/lva per confezione
		Dia. punta [mm]	Lunghezza [mm]	Dimensione testa [mm]	Max t _{ix} [mm]	Scatola	Blister		
DFM1410000		5 x 50	7	15	•			100	€ 15.80
DFM1410030		6 x 30	10	5	•			100	€ 16.80
DFM140003P		6 x 30	10	5			•	4	€ 3.50
DFM1410050		6 x 50	10	15	•			100	€ 25.20
DFM141007S		6 x 60	10	25	•			50	€ 18.90
DFM1410070		6 x 60	10	25	•			100	€ 27.30
DFM140006P		6 x 60	10	25			•	4	€ 4.00
DFM1410090		6 x 80	10	35	•			50	€ 21.00
DFM140008P		6 x 80	10	35			•	4	€ 4.50
DFM141011S		6 x 100	10	55	•			50	€ 26.30
DFM140010P		6 x 100	10	55			•	4	€ 4.80
DFM1410130		6 x 120	10	75	•			100	€ 50.40
DFM1410180		8 x 50	13	5	•			50	€ 18.90
DFM1410210		8 x 75	13	10	•			50	€ 25.20
DFM140021P		8 x 75	13	10			•	4	€ 5.00
DFM141024S		8 x 100	13	35	•			25	€ 21.00
DFM1410240		8 x 100	13	35	•			50	€ 31.50
DFM140026P		8 x 100	13	35			•	4	€ 6.50
DFM1410280	•	10 x 60	17	5	•			50	€ 34.70
DFM140040P	•	10 x 60	17	5			•	2	€ 4.50
DFM141032S	•	10 x 75	17	20	•			25	€ 27.30
DFM1410320	•	10 x 75	17	20	•			50	€ 41.00
DFM140044P	•	10 x 75	17	20			•	2	€ 4.90
DFM141036S	•	10 x 100	17	45	•			25	€ 31.50
DFM1410360	•	10 x 100	17	45	•			50	€ 50.40
DFM140047P	•	10 x 100	17	45			•	2	€ 5.50
DFM1410430	•	10 x 120	17	65	•			25	€ 31.50
DFM140051P	•	10 x 120	17	65			•	2	€ 6.50
DFM1410450	•	10 x 140	17	85	•			25	€ 35.70
DFM1410480	•	10 x 160	17	105	•			20	€ 35.70
DFM1410510	•	10 x 200	17	145	•			20	€ 44.00
DFM1410540	•	10 x 240	17	185	•			20	€ 58.80
DFM1410580	•	10 x 280	17	225	•			20	€ 67.20
DFM1410650	•	12 x 75	19	5	•			25	€ 33.60
DFM140064P	•	12 x 75	19	5			•	2	€ 5.50
DFM1410680	•	12 x 100	19	30	•			25	€ 39.90
DFM140065P	•	12 x 100	19	30			•	2	€ 6.00
DFM1410710	•	12 x 150	19	80	•			20	€ 39.90
DFM140071P	•	12 x 150	19	80			•	2	€ 7.00
DFM1410740	•	12 x 200	19	130	•			20	€ 48.00
DFM1410770	•	16 x 100	23	20	•			20	€ 55.70
DFM1410800	•	16 x 130	23	50	•			10	€ 35.70
DFM1410830	•	16 x 150	23	70	•			10	€ 38.90
DFM1410860	•	16 x 200	23	120	•			10	€ 51.50
DFM1410890	•	16 x 240	23	160	•			10	€ 67.20

XLR
SDS-plus®
PUNTE A 4 TAGLIANTI
PER UNA RAPIDA
INSTALLAZIONE A PARTIRE
DA DIAMETRO DI 5 - 14 MM

XR FLEX VOLT
DCH334
54 V XR FLEXVOLT
MARTELLO SDS-plus®

BLUE-TIP VITI PER CALCESTRUZZO™

APPLICAZIONI

- Adatta per le applicazioni che richiedono una maggiore resistenza alla corrosione
- Per ambienti esterni con condizioni meteorologiche estreme

MATERIALI



Per dettagli, vedere la copertina del foglio illustrativo.

PANORAMICA DEL PRODOTTO - TESTA ESAGONALE INOSSIDABILE

NOVITA'



N. cat.		Dia. punta [mm]	Lunghezza [mm]	Dimensione testa [mm]	Max t _{fix} [mm]	Scatola	Blister	Confezione Q.tà	Prezzo di listino S/Iva per confezione
DFM1420070		6 x 45		10	1	•		100	€ 144.00
DFM1420072		6 x 60		10	5	•		100	€ 168.00
DFM1420074		10 x 85		17	5	•		50	€ 246.00
DFM1420076		10 x 100		17	20	•		50	€ 280.00

ISTRUZIONI PER L'INSTALLAZIONE

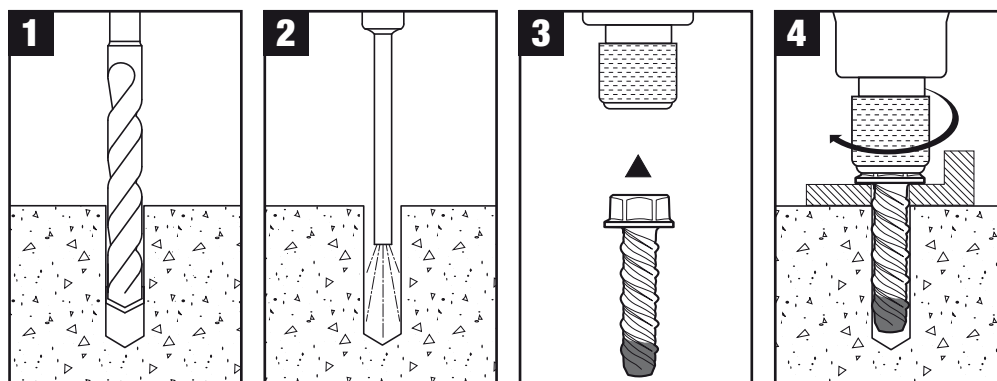

BLUE-TIP VITI PER CALCESTRUZZO™

INFORMAZIONI TECNICHE

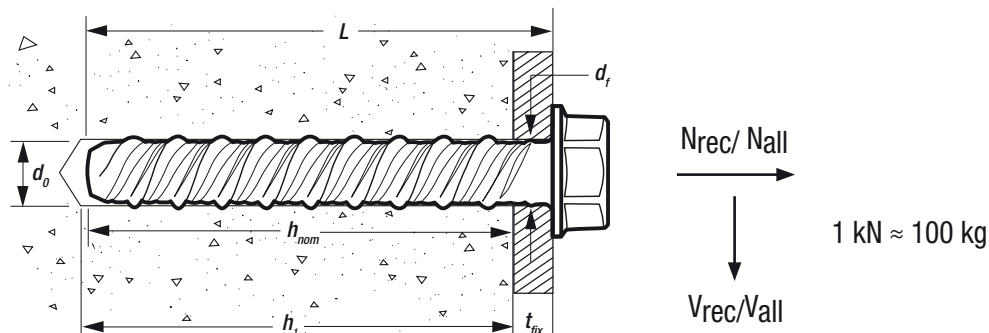

CARICHI CONSIGLIATI - CEMENTO NON FESSURATO - BLUE-TIP TESTA ESAGONALE ZINCATO



$$\frac{N_{Rk}}{\gamma_M \cdot \gamma_F} = N_{rec}$$

$$\gamma_M = 2,1 \quad \gamma_F = 1,4$$

Dimensioni - d _o x L [mm]	h _{nom} [mm]	h ₁ [mm]	d _f [mm]	t _{fix} [mm]	N _{rec} [kN]	V _{rec} [kN]
5 x 50	35	45	7	15	0,8	1,0
6 x 30	25	35	7	5	0,5	1,2
6 x 50	35	45	8	15	0,8	1,6
6 x 60	35	45	8	25	0,8	1,6
6 x 80	45	55	8	35	1	1,6
6 x 100	45	55	8	55	1	1,6
6 x 120	45	55	8	75	1	1,6
8 x 50	45	55	10	5	1,4	3,2
8 x 75	65	75	10	10	2,1	3,4
8 x 100	65	75	10	35	2,1	3,4



CARICHI CONSENTITI - CEMENTO NON FESSURATO - BLUE-TIP TESTA ESAGONALE ZINCATO



$$\frac{N_{Rk}}{\gamma_M \cdot \gamma_F} = N_{all}$$

$$\gamma_F = 1,4$$



Dimensioni - d _o x L [mm]	h _{nom} [mm]		h ₁ [mm]		d _f [mm]	t _{fix} [mm]		N _{all} [kN]		V _{all} [kN]	
	min	max	min	max		min h _{nom}	max h _{nom}	min	max	min	max
10 x 60	55		65		12	5		2,6		6,1	
10 x 75	55		65		12	20		2,6		6,1	
10 x 100	55	75	65	85	12	45	25	2,6	4,1	6,1	10,3
10 x 120	55	75	65	85	12	65	45	2,6	4,1	6,1	10,3
10 x 140	55	75	65	85	12	85	65	2,6	4,1	6,1	10,3
10 x 160	55	75	65	85	12	105	85	2,6	4,1	6,1	10,3
10 x 200	55	75	65	85	12	145	125	2,6	4,1	6,1	10,3
10 x 240	55	75	65	85	12	185	165	2,6	4,1	6,1	10,3
10 x 280	55	75	65	85	12	225	205	2,6	4,1	6,1	10,3
12 x 75	70		80		14	5		4,1		8,8	
12 x 80	70		80		14	10		4,1		8,8	
12 x 100	70	85	80	95	14	30	15	4,1	5,4	8,8	17
12 x 150	70	85	80	95	14	80	65	4,1	5,4	8,8	17
16 x 100	80		90		19	20		6,3		20,8	
16 x 130	80	110	90	125	19	50	20	6,3	9,9	20,8	26,2
16 x 150	80	110	90	125	19	70	40	6,3	9,9	20,8	26,2
16 x 200	80	110	90	125	19	120	90	6,3	9,9	20,8	26,2
16 x 240	80	110	90	125	19	160	130	6,3	9,9	20,8	26,2

BLUE-TIP VITI PER CALCESTRUZZO™

CARICHI CONSENTITI - CEMENTO FESSURATO - BLUE-TIP TESTA ESAGONALE ZINCATA



C20/25

$$\frac{N_{Rk}}{\gamma_M \cdot \gamma_F} = N_{all}$$

$\gamma_f = 1,4$



Dimensioni - d ₀ x L [mm]	h _{nom} [mm]		h ₁ [mm]		d _f [mm]	t _{fix} [mm]		N _{all} [kN]		V _{all} [kN]	
	min	max	min	max		min h _{nom}	max h _{nom}	min	max	min	max
10 x 60	55		65		12	5		1,0		4,3	
10 x 75	55		65		12	20		1,0		4,3	
10 x 100	55	75	65	85	12	45	25	1,0	2,0	4,3	7,4
10 x 120	55	75	65	85	12	65	45	1,0	2,0	4,3	7,4
10 x 140	55	75	65	85	12	85	65	1,0	2,0	4,3	7,4
10 x 160	55	75	65	85	12	105	85	1,0	2,0	4,3	7,4
10 x 200	55	75	65	85	12	145	125	1,0	2,0	4,3	7,4
10 x 240	55	75	65	85	12	185	165	1,0	2,0	4,3	7,4
10 x 280	55	75	65	85	12	225	205	1,0	2,0	4,3	7,4
12 x 75	70		80		14	5		1,4		6,3	
12 x 80	70		80		14	10		1,4		6,3	
12 x 100	70	85	80	95	14	30	15	1,4	1,7	6,3	17
12 x 150	70	85	80	95	14	80	65	1,4	1,7	6,3	17
12 x 200	70	85	80	95	14	130	115	1,4	1,7	6,3	17
16 x 100	80		90		19	20		3,0		14,8	
16 x 130	80	110	90	125	19	50	20	3,0	4,8	14,8	25,8
16 x 150	80	110	90	125	19	70	40	3,0	4,8	14,8	25,8
16 x 200	80	110	90	125	19	120	90	3,0	4,8	14,8	25,8
16 x 240	80	110	90	125	19	160	130	3,0	4,8	14,8	25,8

CARICHI CONSIGLIATI - CEMENTO NON FESSURATO - BLUE-TIP TESTA ESAGONALE GALVANIZZATA A CALDO



C20/25

$$\frac{N_{Rk}}{\gamma_M \cdot \gamma_F} = N_{rec}$$

$\gamma_M = 2,1$ $\gamma_f = 1,4$

Dimensioni - d ₀ x L [mm]	h _{nom} [mm]	h ₁ [mm]	d _f [mm]	t _{fix} [mm]	N _{rec} [kN]	V _{rec} [kN]
10 x 60	55	65	12	5	2,6	6,1

CARICHI CONSIGLIATI - CEMENTO NON FESSURATO - BLUE-TIP TESTA ESAGONALE IN ACCIAIO INOX



C20/25

$$\frac{N_{Rk}}{\gamma_M \cdot \gamma_F} = N_{rec}$$

$\gamma_M = 2,1$ $\gamma_f = 1,4$

Dimensioni - d ₀ x L [mm]	h _{nom} [mm]	h ₁ [mm]	d _f [mm]	t _{fix} [mm]	N _{rec} [kN]	V _{rec} [kN]
6 x 45	45	55	8	1	1,7	1,6
6 x 60	55	65	8	5	2,0	1,6
10 x 85	80	90	12	5	4,1	6,1
10 x 100	80	90	12	20	4,1	6,1

BLUE-TIP VITI PER CALCESTRUZZO™

APPLICAZIONI

- Recintazione
- Corrimano
- Opere ornamentali in acciaio

MATERIALI



Per dettagli, vedere la copertina del foglio illustrativo.

PANORAMICA DEL PRODOTTO - BOMBATA LARGA ZINCATA

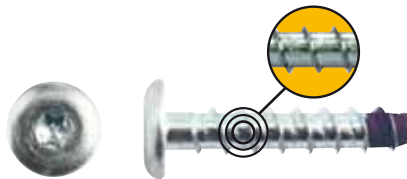

N. cat.									Confezione Q.tà	Prezzo di listino S/iva per confezione
		Dia. punta [mm]	Lunghezza [mm]	Dimensione testa [mm]	Montaggio [mm]	Max t _{fix} [mm]	Scatola	Blister		
DFM1420000		6 x 40	16	T30	10	•			100	€ 22.00
DFM142001P		6 x 40	16	T30	10			•	4	€ 3.50
DFM1420030		6 x 50	16	T30	15	•			100	€ 26.00
DFM142004P		6 x 65	16	T30	20			•	4	€ 4.00
DFM1420060		6 x 65	16	T30	20	•			100	€ 30.50

ISTRUZIONI PER L'INSTALLAZIONE

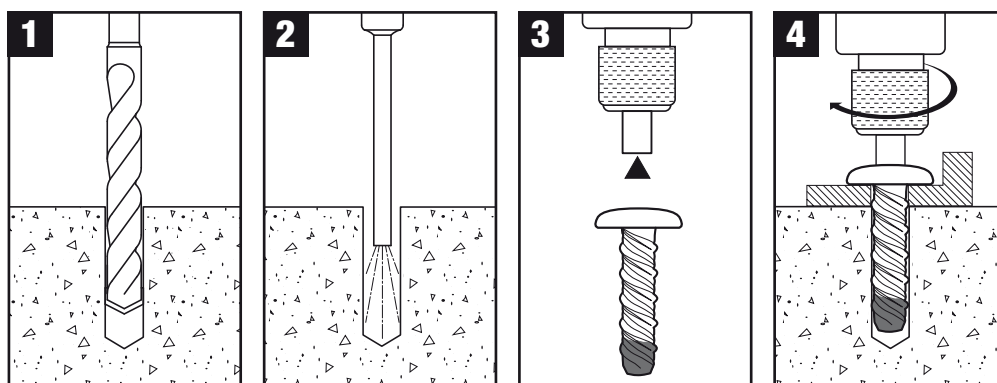

INFORMAZIONI TECNICHE

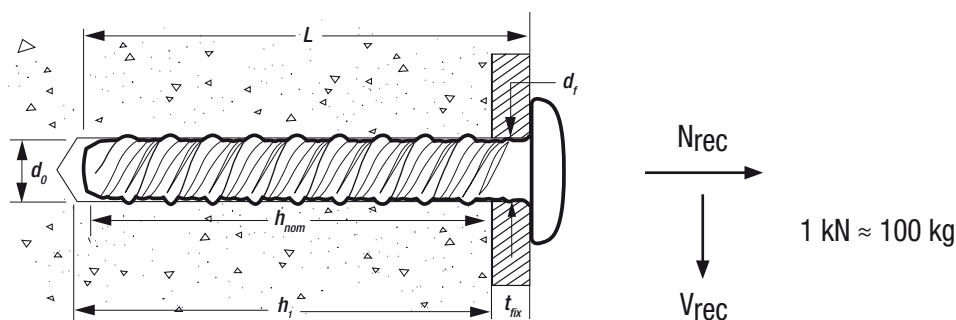

CARICHI CONSIGLIATI - CEMENTO NON FESSURATO - BLUE-TIP BOMBATA LARGA ZINCATA



$$\frac{N_{Rk}}{\gamma_M \cdot \gamma_F} = N_{rec}$$

$\gamma_M = 2,1 \quad \gamma_F = 1,4$

Dimensioni - d _o x L [mm]	h _{nom} [mm]	h ₁ [mm]	d _f [mm]	t _{fix} [mm]	N _{rec} [kN]	V _{rec} [kN]
6 x 40	30	40	8	10	0,5	1,2
6 x 50	35	45	8	15	0,8	1,6
6 x 65	45	55	8	20	1	1,6

BLUE-TIP VITI PER CALCESTRUZZO™

CEMENTO

APPLICAZIONI

- Recintazione
- Corrimano
- Opere ornamentali in acciaio
- Sistemi di supporto dei canali

MATERIALI



Per dettagli, vedere la copertina del foglio illustrativo.

PANORAMICA DEL PRODOTTO - BOMBATA ZINCATA

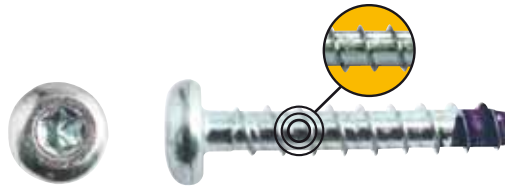

N. cat.									Confezione Q.tà	Prezzo di listino S/Iva per confezione
		Dia. punta [mm]	Lunghezza [mm]	Dimensione testa [mm]	Montaggio [mm]	Max t _{fix} [mm]	Scatola	Blister		
DFM1420090		6 x 45	13	T40	10	•			100	€ 23.00
DFM142014P		6 x 45	13	T40	10			•	4	€ 3.50
DFM1420120		6 x 50	13	T40	15	•			100	€ 25.00

ISTRUZIONI PER L'INSTALLAZIONE

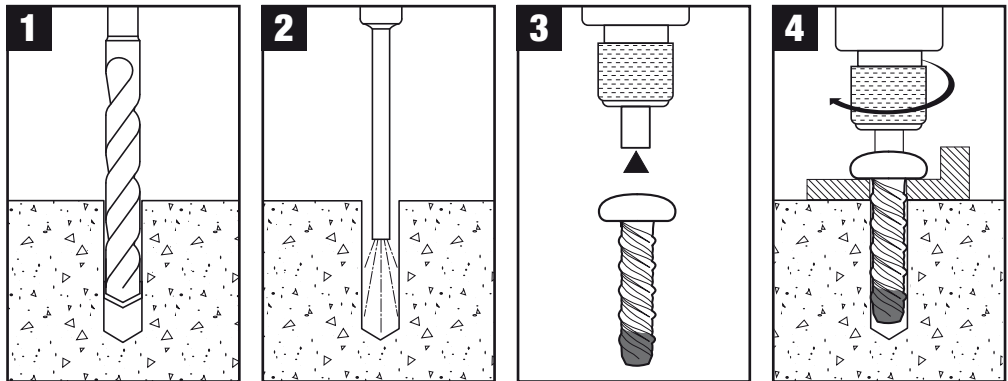

INFORMAZIONI TECNICHE

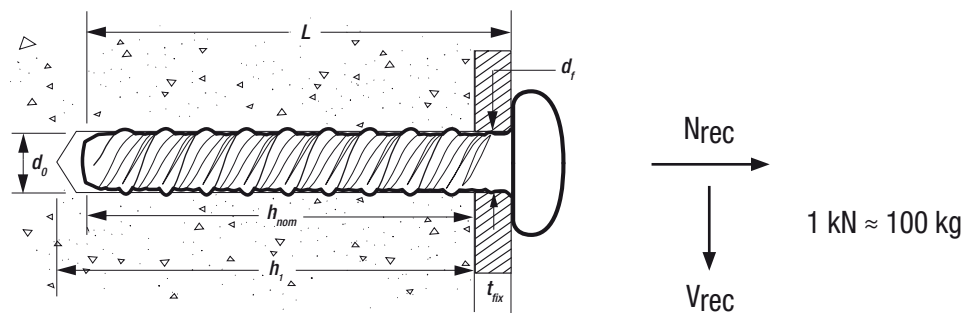

CARICHI CONSIGLIATI - CEMENTO NON FESSURATO - BLUE-TIP BOMBATA ZINCATA

$$\frac{N_{Rk}}{\gamma_M \cdot \gamma_F} = N_{rec}$$

$\gamma_M = 2,1 \quad \gamma_F = 1,4$

Dimensioni - d ₀ x L [mm]	h _{nom} [mm]	h ₁ [mm]	d _f [mm]	t _{fix} [mm]	N _{rec} [kN]	V _{rec} [kN]
6 x 45	35	45	8	10	0,8	1,6
6 x 50	35	45	8	15	0,8	1,6
6 x 60	35	45	8	25	0,8	1,6

BLUE-TIP VITI PER CALCESTRUZZO™

APPLICAZIONI

- Supporti temporanei
- Telaio di porte e finestre
- Montaggio di strutture a parete
- Per fissare il legno sul cemento e muratura

MATERIALI



Per dettagli, vedere la copertina del foglio illustrativo.

OMOLOGAZIONI

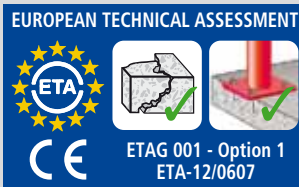

PANORAMICA DEL PRODOTTO - TESTA SVASATA ZINCATA

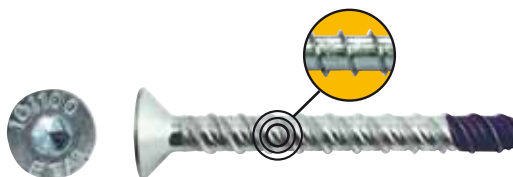

N. cat.	ETA	Dia. punta [mm]	Lunghezza [mm]	Montaggio [mm]	Max t _{fix} [mm]	Scatola	Blister	Confezione Q.tà	Prezzo di listino S/iva per confezione
DFM142017P		6 x 50	T40	15			•	4	€ 3.50
DFM1420270		6 x 50	T40	15		•		100	€ 38.00
DFM142022P		6 x 75	T40	15			•	4	€ 4.00
DFM1420300		6 x 75	T40	15		•		50	€ 20.00
DFM142025P		6 x 100	T40	55			•	4	€ 5.50
DFM1420330		6 x 100	T40	55		•		50	€ 28.00
DFM1420340		8 x 50	-	5		•		50	€ 34.00
DFM1420390		8 x 75	6 mm	10		•		50	€ 36.00
DFM142038P		8 x 100	6 mm	35			•	4	€ 5.50
DFM1420420		8 x 100	6 mm	35		•		50	€ 40.00
DFM1420430		10 x 60	-	5		•		50	€ 40.00
DFM1420480	•	10 x 75	8 mm	15		•		50	€ 40.00
DFM142044P	•	10 x 75	8 mm	15			•	2	€ 4.00
DFM1420510	•	10 x 100	8 mm	45		•		50	€ 54.00
DFM142047P	•	10 x 100	8 mm	45			•	2	€ 4.50
DFM1420490		12 x 75	-	5		•		25	€ 40.00
DFM1420570	•	12 x 100	10 mm	30		•		25	€ 42.00
DFM1420600	•	12 x 150	10 mm	80		•		20	€ 46.00

ISTRUZIONI PER L'INSTALLAZIONE

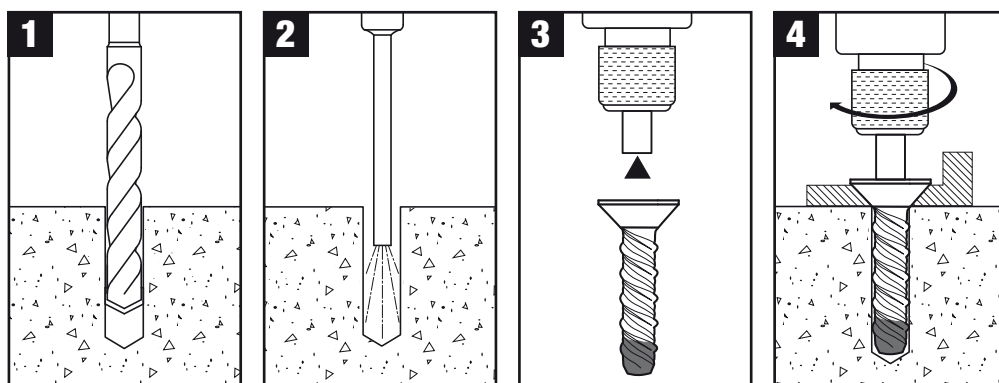

EXTREME IMPACT TORSION

DT70523T
32 PZ SET
AVVITATURA
CON
ADATTATORE
MAGNETICO



DCD991
TRAPANO
AVVITATORE
BRUSHLESS
CON BATTERIA
AL LITIO XR 18V



Visitare www.DeWALT.com
per ulteriori informazioni

BLUE-TIP VITI PER CALCESTRUZZO™

INFORMAZIONI TECNICHE

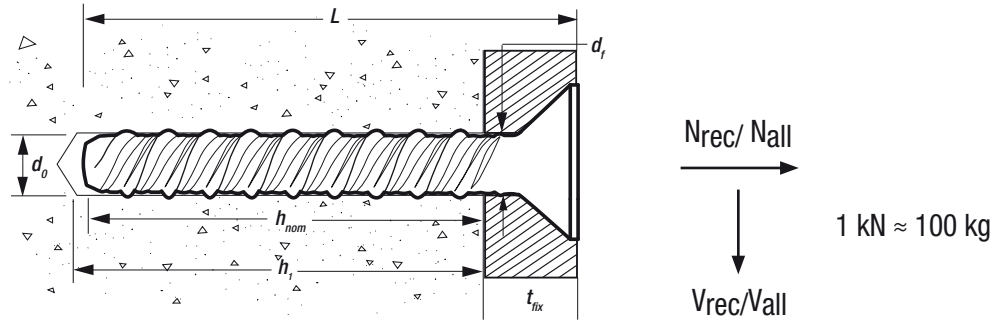

CARICHI CONSIGLIATI - CEMENTO NON FESSURATO - BLUE-TIP TESTA SVASATA ZINCATA



$$\frac{N_{Rk}}{\gamma_M \cdot \gamma_F} = N_{rec}$$

$\gamma_M = 2,1 \quad \gamma_F = 1,4$

Dimensioni - d ₀ x L [mm]	h _{nom} [mm]	h ₁ [mm]	d _f [mm]	t _{fix} [mm]	N _{rec} [kN]	V _{rec} [kN]
6 x 40	35	45	8	5	0,8	1,6
6 x 50	35	45	8	15	0,8	1,6
6 x 100	45	55	8	55	1	1,6
8 x 50	45	55	10	5	1,4	3,2
8 x 75	65	75	10	10	2,1	3,4
8 x 85	65	75	10	20	2,1	1,6
8 x 100	65	75	10	35	2,1	3,4

CARICHI CONSENTITI - CEMENTO NON FESSURATO - BLUE-TIP TESTA SVASATA ZINCATA



$$\frac{N_{Rk}}{\gamma_M \cdot \gamma_F} = N_{all}$$

$\gamma_F = 1,4$



Dimensioni - d ₀ x L [mm]	h _{nom} [mm]		h ₁ [mm]		d _f [mm]	t _{fix} [mm]		N _{all} [kN]		V _{all} [kN]	
	min	max	min	max		min h _{nom}	max h _{nom}	min	max	min	max
10 x 60	55		65		12	5		2,6		6,1	
10 x 75	55		65		12	20		2,6		6,1	
10 x 100	55	75	65	85	12	45	25	2,6	4,1	6,1	10,3
12 x 75	70		80		14	5		4,1		8,8	
12 x 100	70	85	80	95	14	30	15	4,1	5,4	8,8	17
12 x 150	70	85	80	95	14	80	65	4,1	5,4	8,8	17

CARICHI CONSENTITI - CEMENTO FESSURATO - BLUE-TIP TESTA SVASATA ZINCATA



$$\frac{N_{Rk}}{\gamma_M \cdot \gamma_F} = N_{all}$$

$\gamma_F = 1,4$



Dimensioni - d ₀ x L [mm]	h _{nom} [mm]		h ₁ [mm]		d _f [mm]	t _{fix} [mm]		N _{all} [kN]		V _{all} [kN]	
	min	max	min	max		min h _{nom}	max h _{nom}	min	max	min	max
10 x 60	55		65		12	5		1,0		4,3	
10 x 75	55		65		12	20		1,0		4,3	
10 x 100	55	75	65	85	12	45	25	1,0	2,0	4,3	7,4
12 x 75	70		80		14	5		1,4		6,3	
12 x 100	70	85	80	95	14	30	15	1,4	1,7	6,3	17
12 x 150	70	85	80	95	14	80	65	1,4	1,7	6,3	17

HCC ANCORANTE PER CARICHI ELEVATI

NOVITA'

CEMENTO

DESCRIZIONE

- Per applicazioni con carichi elevati
- Progettati specificamente per le installazioni nel cemento forato
- Rimovibili

APPLICAZIONI

- Controventi
- Supporti temporanei

MATERIALI



Per dettagli, vedere la copertina del foglio illustrativo.

PANORAMICA DEL PRODOTTO - TESTA ESAGONALE ZINCATA



N. cat.	ETA	Dia. punta [mm]	Filetto [mm]	Lunghezza [mm]	Dimensione testa [mm]	Scatola	Blister Confezione	Confezione Q.tà	Prezzo di listino S/iva per confezione
DFM1240120			12 x M8 x 55		13	•		50	€ 88.00
DFM1240150			15 x M10 x 74		17	•		25	€ 62.00
DFM1240180			18 x M12 x 78		19	•		25	€ 82.00

ISTRUZIONI PER L'INSTALLAZIONE

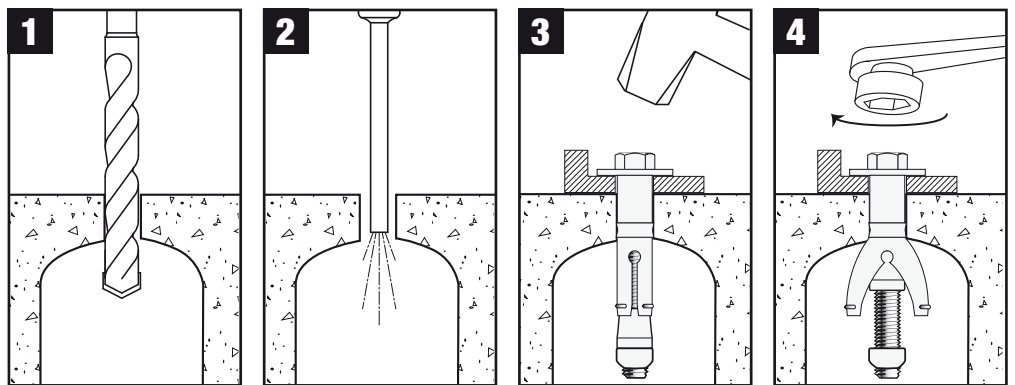

INFORMAZIONI TECNICHE

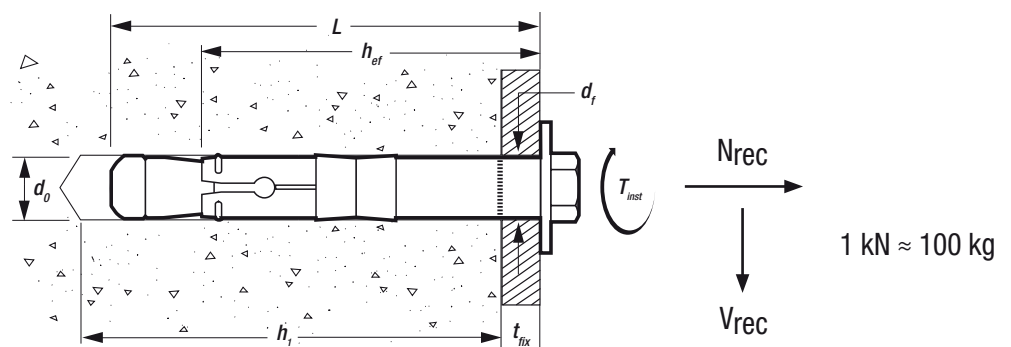

CARICHI CONSIGLIATI - CEMENTO FORATO - HCC



$$\frac{N_{RK}}{\gamma_M \cdot \gamma_F} = N_{rec}$$

$\gamma_M = 2,1 \quad \gamma_F = 1,4$

Dimensioni - d ₀ x Filettatura x L [mm]	h _{ef} [mm]	h ₁ [mm]	d _f [mm]	t _{fix} [mm]	T _{inst} [N m]	N _{rec} [kN]	V _{rec} [kN]
12 x M8 x 55	35	55	14	5	30	1,3	2,6
15 x M10 x 74	45	65	17	10	45	3,1	3,1
18 x M12 x 78	45	65	20	10	90	3,4	3,1

PB-PRO ANCORANTE PER APPLICAZIONI PESANTI

CEMENTO

DESCRIZIONE

- Per carichi immediati ad alta resistenza con materiali di base diversi e carichi estremamente elevati
- ETA opzione 1 con approvazione C1 per applicazioni con carichi in zone sismiche
- Rondella per applicazioni pesanti per un fissaggio ottimale
- L'anello di compressione di plastica garantisce un'espansione perfetta
- Ancorante ad alta resistenza per carichi estremamente elevati con indicatore tfix

APPLICAZIONI

Tutte le applicazioni in cemento che prevedono carichi ad alta resistenza o estremamente elevati:

- Cancelli
- Lamiere in acciaio
- Macchine
- Carpenterie in acciaio

MATERIALI



Per dettagli, vedere la copertina del foglio illustrativo.

OMOLOGAZIONI

EUROPEAN TECHNICAL ASSESSMENT

ETAG 001 - Option 1
ETA 13/0060



PANORAMICA DEL PRODOTTO - TESTA ESAGONALE ZINCATA

NOVITA'



N. cat.										Confezione Q.tà	Prezzo di listino S/iva per confezione
		Dia. punta [mm]	Diametro [mm]	Lunghezza [mm]	Dimensione testa [mm]	Max t _{fix} [mm]	Scatola	Blister			
DFM1220000	•		12 x M8 x 84		13	10	•			50	€ 100.00
DFM1220100	•		12 x M8 x 124		13	50	•			25	€ 66.00
DFM1220150	•		15 x M10 x 95		17	5	•			25	€ 82.00
DFM1220200	•		15 x M10 x 115		17	25	•			25	€ 84.00
DFM1220400	•		18 x M12 x 106		19	5	•			10	€ 52.00
DFM1220450	•		18 x M12 x 136		19	35	•			10	€ 56.00
DFM1220650	•		24 x M16 x 148		24	20	•			5	€ 48.00
DFM1220700	•		24 x M16 x 178		24	50	•			5	€ 54.00

ISTRUZIONI PER L'INSTALLAZIONE

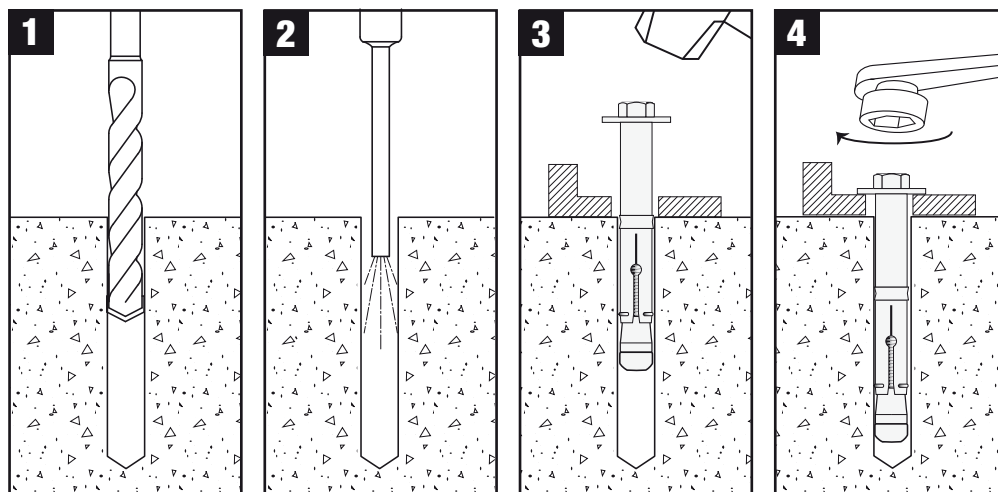

PB-PRO ANCORANTE PER APPLICAZIONI PESANTI

INFORMAZIONI TECNICHE

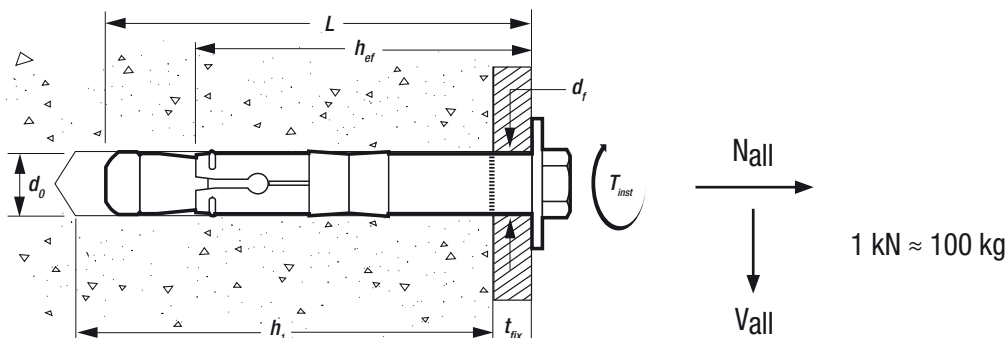

CARICHI CONSENTITI - CEMENTO NON FESSURATO - PB-PRO TESTA ESAGONALE ZINCATA



$$\frac{N_{Rk}}{\gamma_M \cdot \gamma_F} = N_{all}$$

$\gamma_f = 1,4$



Dimensioni - d _o x Filettatura x L [mm]	h _{ef} [mm]	h ₁ [mm]	d _f [mm]	t _{fix} [mm]	T _{inst} [N m]	N _{all} [kN]	V _{all} [kN]
12 x M8 x 84	60	80	14	10	30	5,7	18,7
12 x M8 x 124	60	80	14	50	30	5,7	18,7
15 x M10 x 95	70	95	17	5	45	11,9	28,1
15 x M10 x 115	70	95	17	25	45	11,9	28,1
18 x M12 x 106	80	110	20	5	90	14,3	34,3
18 x M12 x 136	80	110	20	35	90	14,3	34,3
24 x M16 x 148	100	135	26	20	130	16,7	48
24 x M16 x 178	100	135	26	50	130	16,7	48

CARICHI CONSENTITI - CEMENTO FESSURATO - PB-PRO TESTA ESAGONALE ZINCATA



$$\frac{N_{Rk}}{\gamma_M \cdot \gamma_F} = N_{all}$$

$\gamma_f = 1,4$



Dimensioni - d _o x Filettatura x L [mm]	h _{ef} [mm]	h ₁ [mm]	d _f [mm]	t _{fix} [mm]	T _{inst} [N m]	N _{all} [kN]	V _{all} [kN]
12 x M8 x 84	60	80	14	10	30	5,7	15,9
12 x M8 x 124	60	80	14	50	30	5,7	15,9
15 x M10 x 95	70	95	17	5	45	7,6	20,1
15 x M10 x 115	70	95	17	25	45	7,6	20,1
18 x M12 x 106	80	110	20	5	90	9,5	24,5
18 x M12 x 136	80	110	20	35	90	9,5	24,5
24 x M16 x 148	100	135	26	20	130	14,3	34,3
24 x M16 x 178	100	135	26	50	130	14,3	34,3

XLR

SDS-max®

PUNTE A 4 TAGLIANTI

PER UNA RAPIDA INSTALLAZIONE

A PARTIRE DA DIAMETRO DI 16 - 42 MM

XR FLEX VOLT

DCH481

54 V XR

FLEXVOLT

SDS-max®

MARTELLLO



PTB-PRO ANCORANTI PASSANTI PER CARICHI PESANTI

ANCORANTE PASSANTE PER CEMENTO FESSURATO APPROVATO PER FISSAGGI FLESSIBILI.

PTB-PRO è un perno passante a cuneo a espansione tutto filetto con regolazione di coppia concepito per delle prestazioni solide sia nel cemento fessurato sia non fessurato.

L'ancorante è facile da installare e si presta a una varietà di materiali di base e richiede una punta da trapano avente le stesse misure nominali del diametro dell'ancorante stesso.

L'ampia gamma di dimensioni disponibili per PTB-PRO copre tutte le normali esigenze di portata con una risposta allo spostamento del carico che lo rende perfetto sia per condizioni di carico standard sia per condizioni gravose.

- Omologazione ETA Opzione 1 per cemento fessurato e non fessurato*
- Approvato per applicazioni con carichi in zone sismiche (M8-M16** approvazione C1 e M12* approvazione C2)
- Due profondità di inserimento omologate (M12 e M16)*
- Filettatura lunga per consentire maggiore flessibilità d'impiego
- Cono d'espansione speciale per una rapida installazione
- Resistenza al fuoco*

* PTB-PRO zincati e in acciaio inox ** PTB-PRO zincati



ZINCATI



ACCIAIO INOX



ZINCATI A CALDO

PTB-PRO ANCORANTI PASSANTI PER CARICHI PESANTI

APPLICAZIONI

- Supporti per tubazioni e riscaldamento
- Pompe di calore
- Sistemi di ventilazione e condizionamento dell'aria
- Barriere di sicurezza
- Scale e vie di fuga d'emergenza

MATERIALI



Per dettagli, vedere la copertina del foglio illustrativo.

OMOLOGAZIONI

1 EUROPEAN TECHNICAL ASSESSMENT

ETAG 001 - Part 6
ETA-13/0355

2 EUROPEAN TECHNICAL ASSESSMENT

ETAG 001 - Option 1
ETA-13/0036

3 EUROPEAN TECHNICAL ASSESSMENT

ETAG 001 - Option 7
ETA-04/0060



PANORAMICA DEL PRODOTTO - PTB-PRO ZINCATO



N. cat.	ETA			A	B	Filetto [mm]	Lunghezza [mm]	Dimensione testa [mm]	Max t _{ix} [mm]	Scatola	Blister Confezione	Confezione Q.tà	Prezzo di listino S/iva per confezione
	1	2	3										
DFM1110010						M6 x 40	10	10	2	•		100	€ 21.00
DFM1110000	•			•		M6 x 55	10	10	5	•		100	€ 22.00
DFM111000P	•			•		M6 x 55	10	10	5		•	4	€ 4.00
DFM1110020	•			•		M6 x 60	10	10	10	•		100	€ 25.20
DFM1110040	•			•		M6 x 85	10	35	35	•		100	€ 27.30
DFM111004P	•			•		M6 x 85	10	35	35		•	4	€ 4.50
DFM1110050						M8 x 50	13	13	5	•		100	€ 31.50
DFM1110060		•		•	•	M8 x 60	13	13	5	•		100	€ 32.50
DFM111006P		•		•	•	M8 x 60	13	13	5		•	4	€ 4.00
DFM1110080		•		•	•	M8 x 65	13	10	10	•		100	€ 33.60
DFM1110100		•		•	•	M8 x 75	13	20	20	•		100	€ 34.70
DFM111010P		•		•	•	M8 x 75	13	20	20		•	4	€ 4.20
DFM1110120		•		•	•	M8 x 85	13	30	30	•		100	€ 38.90
DFM1110140		•		•	•	M8 x 95	13	40	40	•		100	€ 41.00
DFM111014P		•		•	•	M8 x 95	13	40	40		•	4	€ 4.40
DFM1110160		•		•	•	M8 x 105	13	50	50	•		100	€ 43.00
DFM1110180		•		•	•	M8 x 130	13	75	75	•		50	€ 30.50
DFM1110200		•		•	•	M8 x 155	13	100	100	•		50	€ 25.20
DFM1110220		•		•	•	M8 x 205	13	150	150	•		50	€ 45.20
DFM1110230						M10 x 60	17	5	5	•		50	€ 24.20
DFM111023P						M10 x 60	17	5	5		•	2	€ 3.80
DFM1110260		•		•	•	M10 x 85	17	5	5	•		50	€ 26.30
DFM1110280		•		•	•	M10 x 90	17	10	10	•		50	€ 28.40
DFM1110320		•		•	•	M10 x 100	17	20	20	•		50	€ 29.40
DFM111032P		•		•	•	M10 x 100	17	20	20		•	2	€ 4.00
DFM1110340		•		•	•	M10 x 110	17	30	30	•		50	€ 32.60
DFM1110360		•		•	•	M10 x 120	17	40	40	•		50	€ 33.60
DFM1110400		•		•	•	M10 x 130	17	50	50	•		50	€ 44.00
DFM111040P		•		•	•	M10 x 130	17	50	50		•	2	€ 5.00
DFM1110440		•		•	•	M10 x 160	17	80	80	•		50	€ 52.50
DFM1110460		•		•	•	M10 x 180	17	100	100	•		25	€ 26.30
DFM1110480		•		•	•	M10 x 220	17	140	140	•		25	€ 30.50
DFM1110520		•		•	•	M12 x 90	19	5	5	•		50	€ 39.90
DFM111052P		•		•	•	M12 x 90	19	5	5		•	2	€ 4.50
DFM1110540		•		•	•	M12 x 95	19	10	10	•		50	€ 42.00
DFM1110560		•		•	•	M12 x 100	19	15	15	•		50	€ 44.00
DFM1110580		•		•	•	M12 x 105	19	20	20	•		25	€ 23.00
DFM111058P		•		•	•	M12 x 105	19	20	20		•	2	€ 5.40
DFM1110600		•		•	•	M12 x 115	19	30	30	•		25	€ 25.20
DFM1110620		•		•	•	M12 x 120	19	35	35	•		25	€ 26.30
DFM1110640		•		•	•	M12 x 135	19	50	50	•		25	€ 28.40
DFM111064P		•		•	•	M12 x 135	19	50	50		•	2	€ 5.60
DFM1110660		•		•	•	M12 x 165	19	80	80	•		25	€ 28.40
DFM1110680		•		•	•	M12 x 175	19	90	90	•		25	€ 30.50
DFM1110700		•		•	•	M12 x 185	19	100	100	•		25	€ 31.50
DFM1110720		•		•	•	M12 x 220	19	135	135	•		10	€ 16.80
DFM1110740		•		•	•	M16 x 115	24	5	5	•		25	€ 42.00
DFM1110760		•		•	•	M16 x 125	24	15	15	•		20	€ 35.70
DFM1110780		•		•	•	M16 x 135	24	25	25	•		20	€ 37.80
DFM1110800		•		•	•	M16 x 150	24	40	40	•		20	€ 39.90
DFM1110810		•		•	•	M16 x 160	24	50	50	•		10	€ 21.00
DFM1110830		•		•	•	M16 x 210	24	100	100	•		10	€ 26.30
DFM1110870						M20 x 125	30	5	5	•		10	€ 33.60
DFM1110880		•		•	•	M20 x 160	30	5	5	•		10	€ 39.90
DFM1110900		•		•	•	M20 x 170	30	15	15	•		10	€ 42.00
DFM1110920		•		•	•	M20 x 175	30	20	20	•		10	€ 39.90
DFM1110940		•		•	•	M20 x 185	30	30	30	•		10	€ 45.20
DFM1110960		•		•	•	M20 x 200	30	45	45	•		10	€ 50.40
DFM1110980		•		•	•	M20 x 215	30	60	60	•		10	€ 53.60
DFM1160020			•			M20 x 145	30	10	10	•		10	€ 30.00

PTB-PRO ANCORANTI PASSANTI PER CARICHI PESANTI

CEMENTO

APPLICAZIONI

- Supporti per tubazioni e riscaldamento
- Pompe di calore
- Sistemi di ventilazione e condizionamento dell'aria
- Barriere di sicurezza
- Scale e vie di fuga d'emergenza

MATERIALI



ISTRUZIONI PER L'INSTALLAZIONE

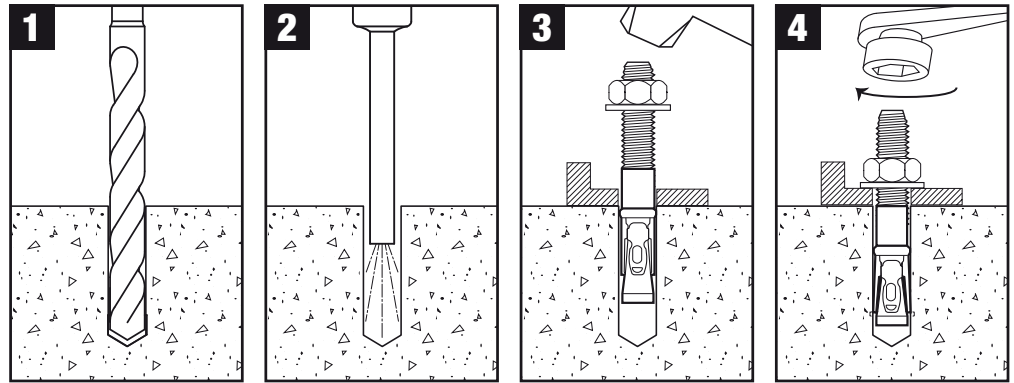

INFORMAZIONI TECNICHE

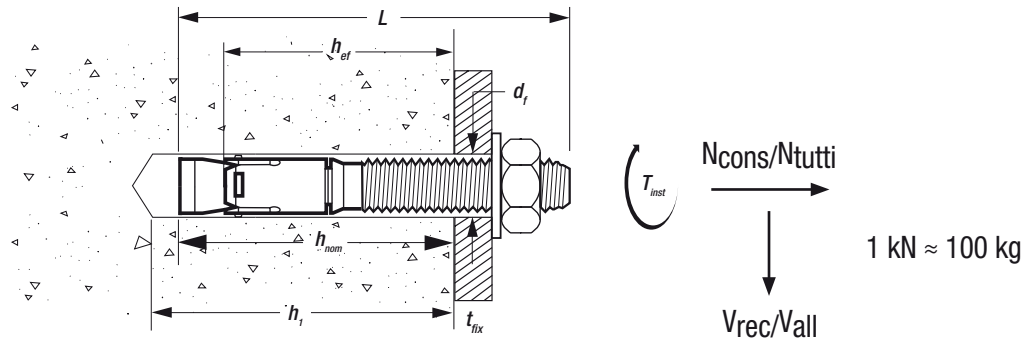

CARICHI CONSIGLIATI - CEMENTO NON FESSURATO - PTB-PRO ZINCATO



$$\frac{N_{Rk}}{\gamma_M \cdot \gamma_F} = N_{rec}$$

$\gamma_M = 2,1 \quad \gamma_F = 1,4$

Dimensioni - Filettatura x L [mm]	h _{nom} [mm]		h ₁ [mm]		d _f [mm]	t _{fix} [mm]	T _{inst} [N m]	N _{rec} [kN]		V _{rec} [kN]
	min	max	min	max				min	max	min e max
M6 x 40	25		35		7	2	10	0,8		0,8
M8 x 50	30		40		9	5	25	2,3		2,8
M10 x 60	35		50		12	5	45	3,4		3,5
M20 x 125	75		115		22	5	200	11,9		22,3

XLR

SDS-plus®

PUNTE A 4 TAGLIANTI

PER UNA RAPIDA INSTALLAZIONE A PARTIRE DA DIAMETRO DI 5 - 14 MM



XR FLEX VOLT

DCH334

54 V XR
FLEXVOLT
SDS-plus®
MARTELLINO



PTB-PRO ANCORANTI PASSANTI PER CARICHI PESANTI

CARICHI CONSENTITI - CEMENTO NON FESSURATO - PTB-PRO ZINCATO



$$\frac{N_{Rk}}{\gamma_M \cdot \gamma_F} = N_{all}$$

$\gamma_t = 1,4$

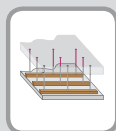

M6



M8-M20

Dimensioni - Filettatura x L [mm]	h _{nom} [mm]		h ₁ [mm]		d _f [mm]	t _{fix} [mm]		T _{inst} [N m]	N _{all} [kN]		V _{all} [kN] min e max
	min	max	min	max		min h _{nom}	max h _{nom}		min	max	
M6 x 55	35		45		7	5		10	1,4		1,4
M6 x 60	35		45		7	10		10	1,4		1,4
M6 x 85	35		45		7	35		10	1,4		1,4
M8 x 60	40		55		9	5		25	3,6		5,7
M8 x 65	40		55		9	10		25	3,6		5,7
M8 x 75	40		55		9	20		25	3,6		5,7
M8 x 85	40		55		9	30		25	3,6		5,7
M8 x 95	40		55		9	40		25	3,6		5,7
M8 x 105	40		55		9	50		25	3,6		5,7
M8 x 130	40		55		9	75		25	3,6		5,7
M8 x 155	40		55		9	100		25	3,6		5,7
M8 x 205	40		55		9	150		25	3,6		5,7
M10 x 85	60		75		12	5		45	7,6		8,9
M10 x 90	60		75		12	10		45	7,6		8,9
M10 x 100	60		75		12	20		45	7,6		8,9
M10 x 110	60		75		12	30		45	7,6		8,9
M10 x 120	60		75		12	40		45	7,6		8,9
M10 x 130	60		75		12	50		45	7,6		8,9
M10 x 160	60		75		12	80		45	7,6		8,9
M10 x 180	60		75		12	100		45	7,6		8,9
M10 x 220	60		75		12	140		45	7,6		8,9
M12 x 90	60		75		14	5		70	11,2		12
M12 x 95	60		75		14	10		70	11,2		12
M12 x 100	60	80	75	95	14	15	1	70	11,2	14,3	12
M12 x 105	60	80	75	95	14	20	5	70	11,2	14,3	12
M12 x 115	60	80	75	95	14	30	10	70	11,2	14,3	12
M12 x 120	60	80	75	95	14	35	15	70	11,2	14,3	12
M12 x 135	60	80	75	95	14	50	30	70	11,2	14,3	12
M12 x 165	60	80	75	95	14	80	60	70	11,2	14,3	12
M12 x 175	60	80	75	95	14	90	70	70	11,2	14,3	12
M12 x 185	60	80	75	95	14	100	80	70	11,2	14,3	12
M12 x 220	60	80	75	95	14	135	115	70	11,2	14,3	12
M16 x 115	80		100		18	5		120	14,3		21,1
M16 x 125	80		100		18	15		120	14,3		21,1
M16 x 135	80	100	100	120	18	25	5	120	14,3	24	21,1
M16 x 150	80	100	100	120	18	40	20	120	14,3	24	21,1
M16 x 160	80	100	100	120	18	50	30	120	14,3	24	21,1
M16 x 210	80	100	100	120	18	100	80	120	14,3	24	21,1
M20 x 160	110		150		22	5		200	19,8		30,9
M20 x 170	110		150		22	15		200	19,8		30,9
M20 x 185	110		150		22	30		200	19,8		30,9
M20 x 200	110		150		22	45		200	19,8		30,9
M20 x 215	110		150		22	60		200	19,8		30,9
M20 x 145	100		135		22	20		180	24		32,5

PTB-PRO ANCORANTI PASSANTI PER CARICHI PESANTI

CARICHI CONSENTITI - CEMENTO FESSURATO - PTB-PRO ZINCATO

CEMENTO



$$\frac{N_{Rk}}{\gamma_M \cdot \gamma_F} = N_{all}$$

$\gamma_f = 1,4$

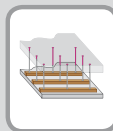

M6



M8-M20

Dimensioni - Filettatura x L [mm]	h _{nom} [mm]		h ₁ [mm]		d _f [mm]	t _{fix} [mm]		T _{inst} [N m]	N _{all} [kN]		V _{all} [kN] min e max
	min	max	min	max		min h _{nom}	max h _{nom}		min	max	
M6 x 55	35		45		7	5		10	1,4		1,4
M6 x 60	35		45		7	10		10	1,4		1,4
M6 x 85	35		45		7	35		10	1,4		1,4
M8 x 60	40		55		9	5		25	1,6		4,3
M8 x 65	40		55		9	10		25	1,6		4,3
M8 x 75	40		55		9	20		25	1,6		4,3
M8 x 85	40		55		9	30		25	1,6		4,3
M8 x 95	40		55		9	40		25	1,6		4,3
M8 x 105	40		55		9	50		25	1,6		4,3
M8 x 130	40		55		9	75		25	1,6		4,3
M8 x 155	40		55		9	100		25	1,6		4,3
M8 x 205	40		55		9	150		25	1,6		4,3
M10 x 85	60		75		12	5		45	3,6		8,9
M10 x 90	60		75		12	10		45	3,6		8,9
M10 x 100	60		75		12	20		45	3,6		8,9
M10 x 110	60		75		12	30		45	3,6		8,9
M10 x 120	60		75		12	40		45	3,6		8,9
M10 x 130	60		75		12	50		45	3,6		8,9
M10 x 160	60		75		12	80		45	3,6		8,9
M10 x 180	60		75		12	100		45	3,6		8,9
M10 x 220	60		75		12	140		45	3,6		8,9
M12 x 90	60		75		14	5		70	4,8		12
M12 x 95	60		75		14	10		70	4,8		12
M12 x 100	60		75		14	15		70	4,8		12
M12 x 105	60	80	75	95	14	20	5	70	4,8	4,8	12
M12 x 115	60	80	75	95	14	30	10	70	4,8	4,8	12
M12 x 120	60	80	75	95	14	35	15	70	4,8	4,8	12
M12 x 135	60	80	75	95	14	50	30	70	4,8	4,8	12
M12 x 165	60	80	75	95	14	80	60	70	4,8	4,8	12
M12 x 175	60	80	75	95	14	90	70	70	4,8	4,8	12
M12 x 185	60	80	75	95	14	100	80	70	4,8	4,8	12
M12 x 220	60	80	75	95	14	135	115	70	4,8	4,8	12
M16 x 115	80		100		18	5		120	9,9		21,1
M16 x 125	80		100		18	15		120	9,9		21,1
M16 x 135	80	100	100	120	18	25	5	120	9,9	9,9	21,1
M16 x 150	80	100	100	120	18	40	20	120	9,9	9,9	21,1
M16 x 160	80	100	100	120	18	50	30	120	9,9	9,9	21,1
M16 x 210	80	100	100	120	18	100	80	120	9,9	9,9	21,1
M20 x 160	110		150		22	5		200	7,9		30,9
M20 x 170	110		150		22	15		200	7,9		30,9
M20 x 185	110		150		22	30		200	7,9		30,9
M20 x 200	110		150		22	45		200	7,9		30,9
M20 x 215	110		150		22	60		200	7,9		30,9

PTB-PRO ANCORANTI PASSANTI PER CARICHI PESANTI

APPLICAZIONI

- Carpenterie in acciaio
- Barriere di sicurezza
- Sistemi di ventilazione e condizionamento dell'aria
- Macchine
- Scale e vie di fuga d'emergenza
- Cancelli
- Facciate
- Approvato per uso esterno

MATERIALI









Per dettagli, vedere la copertina del foglio illustrativo.

OMOLOGAZIONI



PANORAMICA DEL PRODOTTO - PTB-SS-ETA1-PRO A4 ACCIAIO INOX



N. cat.		 Filetto [mm]	 Lunghezza [mm]	 Dimensione testa [mm]	 Max t _{fix} [mm]	 Scatola	 Blister	Confezione Q.tà	Prezzo di listino S/iva per confezione
DFM1140000		M6 x 55	10	5	5	•		200	€ 148.00
DFM1140020		M6 x 85	10	30	30	•		200	€ 191.00
DFM1140050		M8 x 50	13	5	5	•		200	€ 222.00
DFM1140190	•	M8 x 65	13	10	10	•		100	€ 133.00
DFM1140200	•	M8 x 75	13	20	20	•		100	€ 143.00
DFM1140220	•	M8 x 85	13	30	30	•		100	€ 154.00
DFM1140250	•	M8 x 95	13	40	40	•		100	€ 164.00
DFM1140270	•	M8 x 105	13	50	50	•		100	€ 175.00
DFM1140300	•	M8 x 120	13	65	65	•		50	€ 95.00
DFM1140310	•	M8 x 130	13	75	75	•		50	€ 101.00
DFM1140350		M10 x 60	17	5	5	•		100	€ 201.00
DFM1140360	•	M10 x 80	17	1	1	•		50	€ 117.00
DFM1140400	•	M10 x 85	17	5	5	•		50	€ 122.00
DFM1140430	•	M10 x 90	17	10	10	•		50	€ 127.00
DFM1140450	•	M10 x 100	17	20	20	•		50	€ 138.00
DFM1140480	•	M10 x 110	17	30	30	•		50	€ 148.00
DFM1140500	•	M10 x 130	17	50	50	•		50	€ 159.00
DFM1140530	•	M10 x 160	17	80	80	•		50	€ 186.00
DFM1140550	•	M10 x 180	17	100	100	•		25	€ 117.00
DFM1140600		M12 x 80	17	10	10	•		50	€ 175.00
DFM1140700	•	M12 x 100	19	15	15	•		100	€ 196.00
DFM1140750	•	M12 x 125	19	40	40	•		25	€ 112.00
DFM1140800	•	M12 x 135	19	50	50	•		25	€ 122.00
DFM1140850		M16 x 100	24	5	5	•		25	€ 180.00
DFM1140870	•	M16 x 125	24	15	15	•		20	€ 164.00
DFM1140900	•	M16 x 150	24	40	40	•		20	€ 186.00
DFM1140930		M20 x 120	30	5	5	•		10	€ 159.00
DFM1140950		M20 x 160	30	25	25	•		10	€ 190.00

ISTRUZIONI PER L'INSTALLAZIONE

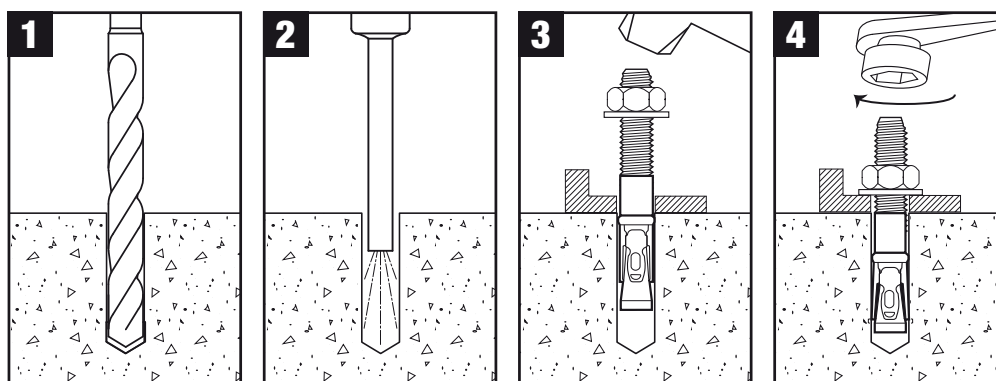

PTB-PRO ANCORANTI PASSANTI PER CARICHI PESANTI

INFORMAZIONI TECNICHE

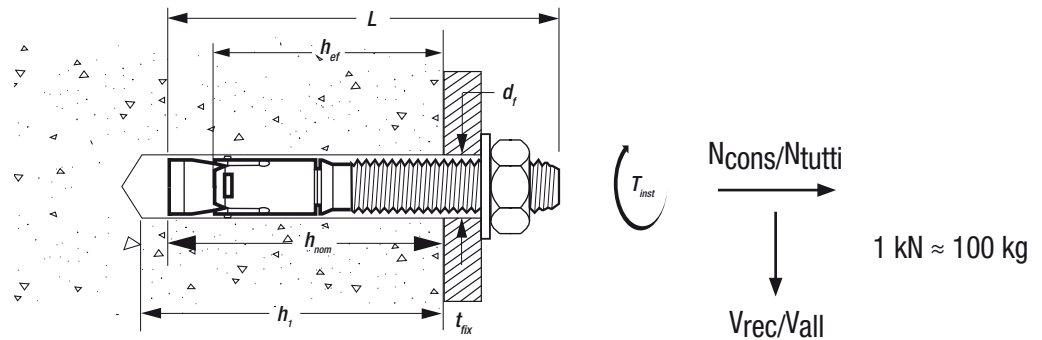

CARICHI CONSIGLIATI - CEMENTO NON FESSURATO - PTB-PRO ZINCATO



$$\frac{N_{RK}}{\gamma_M \cdot \gamma_F} = N_{rec}$$

$\gamma_f = 1,4$

Dimensioni - Filettatura x L [mm]	h_{nom} [mm]	h_1 [mm]	d_f [mm]	t_{fix} [mm]	T_{inst} [N m]	N_{rec} [kN]	V_{rec} [kN]
M6 x 55	35	55	7	5	5	0,6	1,3
M6 x 85	40	60	7	30	5	0,8	1,3
M8 x 50	30	45	9	5	25	2,3	3,9
M10 x 60	35	50	12	5	45	2,5	4,9
M12 x 80	40	55	14	10	70	3,9	6,1
M20 x 120	80	100	22	5	180	8	12,3
M20 x 160	100	110	22	25	180	12	17,1

CARICHI CONSENTITI - CEMENTO NON FESSURATO - PTB-SS-ETA1-PRO A4 ACCIAIO INOX



$$\frac{N_{RK}}{\gamma_M \cdot \gamma_F} = N_{all}$$

$\gamma_f = 1,4$



Dimensioni - Filettatura x L [mm]	h_{ef} [mm]		h_1 [mm]		d_f [mm]	t_{fix} [mm]		T_{inst} [N m]	N_{all} [kN]		V_{all} [kN] min e max
	min	max	min	max		min h_{ef}	max h_{ef}		min	max	
M8 x 65	40		55		9	10		25	3,6		4,9
M8 x 75	40		55		9	20		25	3,6		4,9
M8 x 85	40		55		9	30		25	3,6		4,9
M8 x 95	40		55		9	40		25	3,6		4,9
M8 x 105	40		55		9	50		25	3,6		4,9
M8 x 120	40		55		9	65		25	3,6		4,9
M8 x 130	40		55		9	75		25	3,6		4,9
M10 x 80	60		75		12	1		45	5,7		8
M10 x 85	60		75		12	5		45	5,7		8
M10 x 90	60		75		12	10		45	5,7		8
M10 x 100	60		75		12	20		45	5,7		8
M10 x 110	60		75		12	30		45	5,7		8
M10 x 130	60		75		12	50		45	5,7		8
M10 x 160	60		75		12	80		45	5,7		8
M10 x 180	60		75		12	100		45	5,7		8
M12 x 100	60		75		14	15		70	7,1		11,6
M12 x 125	60	80	75	95	14	40	20	70	7,1	9,5	11,6
M12 x 135	60	80	75	95	14	50	30	70	7,1	9,5	11,6
M16 x 125	80		100		18	15		120	9,5		21,9
M16 x 150	80	100	100	120	18	40	20	120	9,5	14,3	21,9

PTB-PRO ANCORANTI PASSANTI PER CARICHI PESANTI

CARICHI CONSENTITI - CEMENTO FESSURATO - PTB-SS-ETA1-PRO A4 ACCIAIO INOX



C20/25

$$\frac{N_{Rk}}{\gamma_M \cdot \gamma_F} = N_{all}$$

$\gamma_t = 1,4$



Dimensioni - Filettatura x L [mm]	h _{ef} [mm]		h ₁ [mm]		d _f [mm]	t _{fix} [mm]		T _{inst} [N m]	N _{all} [kN]		V _{all} [kN] min e max
	min	max	min	max		min h _{ef}	max h _{ef}		min	max	
M8 x 65	40		55		9	10		25	1,2		4,3
M8 x 75	40		55		9	20		25	1,2		4,3
M8 x 85	40		55		9	30		25	1,2		4,3
M8 x 95	40		55		9	40		25	1,2		4,3
M8 x 105	40		55		9	50		25	1,2		4,3
M8 x 120	40		55		9	65		25	1,2		4,3
M8 x 130	40		55		9	75		25	1,2		4,3
M10 x 80	60		75		12	1		45	3		8
M10 x 85	60		75		12	5		45	3		8
M10 x 90	60		75		12	10		45	3		8
M10 x 100	60		75		12	20		45	3		8
M10 x 110	60		75		12	30		45	3		8
M10 x 130	60		75		12	50		45	3		8
M10 x 160	60		75		12	80		45	3		8
M10 x 180	60		75		12	100		45	3		8
M12 x 100	60		75		14	15		70	4,8		11,6
M12 x 125	60	80	75	95	14	40	20	70	4,8	4,8	11,6
M12 x 135	60	80	75	95	14	50	30	70	4,8	4,8	11,6
M16 x 125	80		100		18	15		120	7,9		21,9
M16 x 150	80	100	100	120	18	40	20	120	7,9	7,9	21,9

PTB-PRO ANCORANTI PASSANTI PER CARICHI PESANTI

APPLICAZIONI

- Supporti per tubazioni e riscaldamento
- Pompe di calore
- Sistemi di ventilazione e condizionamento dell'aria
- Barriere di sicurezza
- Scale e vie di fuga d'emergenza
- Ringhiere
- Adatta per le applicazioni che si richiede una maggiore resistenza alla corrosione

MATERIALI

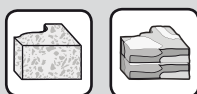

Per dettagli, vedere la copertina del foglio illustrativo.

PANORAMICA DEL PRODOTTO - PTB-G ZINCATO A CALDO



N. cat.	Filetto [mm]	Lunghezza [mm]	Dimensione testa [mm]	Max t _{fix} [mm]	Scatola	Blister	Confezione Q.tà	Prezzo di listino S/iva per confezione
DFM1150050	M8 x 50	13	5	•	100	€ 60.00		
DFM1150080	M8 x 65	13	10	•	100	€ 62.00		
DFM1150120	M8 x 85	13	30	•	100	€ 64.00		
DFM1150160	M8 x 105	13	50	•	100	€ 66.00		
DFM1150230	M10 x 60	17	5	•	100	€ 76.00		
DFM1150280	M10 x 90	17	10	•	50	€ 42.00		
DFM1150320	M10 x 100	17	20	•	50	€ 44.00		
DFM1150360	M10 x 120	17	40	•	50	€ 50.00		
DFM1150440	M10 x 160	17	80	•	50	€ 55.00		
DFM1150250	M12 x 80	19	5	•	50	€ 58.00		
DFM1150580	M12 x 105	19	20	•	25	€ 30.00		
DFM1150620	M12 x 120	19	35	•	25	€ 32.00		
DFM1150640	M12 x 135	19	50	•	25	€ 36.00		
DFM1150660	M12 x 165	19	80	•	25	€ 40.00		
DFM1150680	M12 x 175	19	90	•	25	€ 44.00		
DFM1150730	M16 x 100	24	5	•	25	€ 95.00		
DFM1150780	M16 x 135	24	25	•	20	€ 78.00		
DFM1150810	M16 x 160	24	50	•	10	€ 44.00		
DFM1150830	M16 x 210	24	100	•	10	€ 58.00		
DFM1150860	M20 x 120	30	5	•	10	€ 60.00		
DFM1150850	M20 x 170	30	35	•	10	€ 75.00		

ISTRUZIONI PER L'INSTALLAZIONE

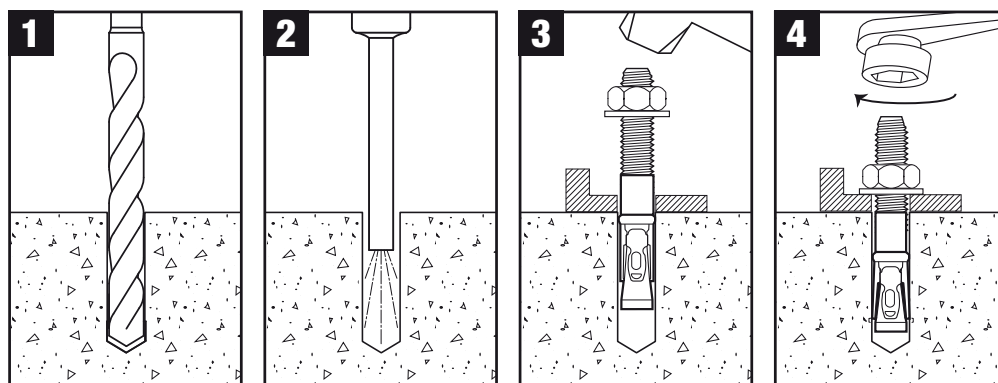

PTB-PRO ANCORANTI PASSANTI PER CARICHI PESANTI

CEMENTO

INFORMAZIONI TECNICHE

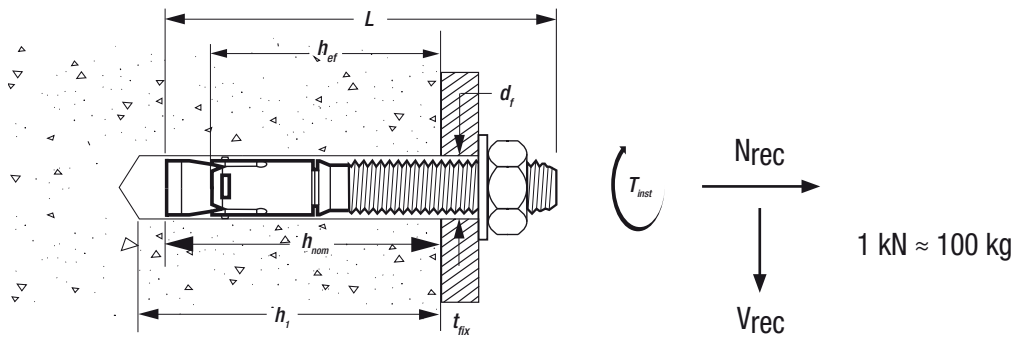

CARICHI CONSIGLIATI - CEMENTO NON FESSURATO - PTB-G ZINCATO A CALDO



$$\frac{N_{Rk}}{\gamma_M \cdot \gamma_F} = N_{rec}$$

$\gamma_M = 2,1 \quad \gamma_F = 1,4$

Dimensioni - Filettatura x L [mm]	h _{ef} [mm]		h ₁ [mm]		d _f [mm]	t _{fix} [mm]		T _{inst} [N m]	N _{rec} [kN]		V _{rec} [kN] min e max
	min	max	min	max		min h _{ef}	max h _{ef}		min	max	
M8 x 50	30		45		9	5		25	1,4		2,8
M8 x 65	40		55		9	10		25	2,1		3,0
M8 x 85	40		55		9	30		25	2,1		3,0
M8 x 105	40		55		9	50		25	2,1		3,0
M10 x 60	35		50		12	5		45	1,4		3,5
M10 x 90	60		75		12	10		45	3,1		5,6
M10 x 100	60		75		12	20		45	3,1		5,6
M10 x 120	60		75		12	40		45	3,1		5,6
M10 x 160	60		75		12	80		45	3,1		5,6
M12 x 80	35		50		14	5		70	2		3,5
M12 x 105	60	80	75	95	14	20	5	70	4,6	6,8	7,1
M12 x 120	60	80	75	95	14	35	25	70	4,6	6,8	7,1
M12 x 135	60	80	75	95	14	50	30	70	4,6	6,8	7,1
M12 x 165	60	80	75	95	14	80	60	70	4,6	6,8	7,1
M12 x 175	60	80	75	95	14	90	70	70	4,6	6,8	7,1
M16 x 100	45		65		18	15		120	3,9		5,1
M16 x 135	80	100	100	120	18	25	5	120	11,0	12,9	12,0
M16 x 160	80	100	100	120	18	50	30	120	11,0	12,9	12,0
M16 x 210	80	100	100	120	18	100	80	120	11,0	12,9	12,0
M20 x 120	75		110		22	5		180	7,9		15,4
M20 x 170	100		135		22	35		180	12,2		15,4

XLR[®]

SDS-plus[®]

PUNTE A 4 TAGLIENTI

PER UNA RAPIDA INSTALLAZIONE A PARTIRE DA DIAMETRO DI 5 - 14 MM



XR FLEX VOLT[®]

DCH334

54 V XR

FLEXVOLT

SDS-plus[®]

MARTELLLO



VTB ANCORANTI PASSANTI UNIVERSALI

APPLICAZIONI

- Installazione conveniente in cui non sono richiesti carichi più elevati
- Adatto a un'ampia gamma di materiali di base, ad esempio mattoni rossi o calcarei

MATERIALI



Per dettagli, vedere la copertina del foglio illustrativo.

PANORAMICA DEL PRODOTTO - VTB-CS ZINCATO



N. cat.	Filetto [mm]	Lunghezza [mm]	Dimensione testa [mm]	Max t _{fix} [mm]	Scatola	Blister	Confezione Q.tà	Prezzo di listino S/Iva per confezione
DFM1110030	M8 X 100		13	50	•		50	€ 12.70
DFM111003P	M8 X 100		13	50		•	4	€ 4.40
DFM1110090	M10 X 90		17	25	•		50	€ 17.00
DFM111009P	M10 X 90		17	25		•	2	€ 3.50
DFM1110110	M10 X 100		17	35	•		50	€ 17.60
DFM111011P	M10 X 100		17	35		•	2	€ 4.00
DFM1110130	M12 X 100		19	25	•		25	€ 13.20
DFM111013P	M12 X 100		19	25		•	2	€ 4.50
DFM1110150	M12 X 110		19	35	•		25	€ 13.80
DFM1110170	M12 X 120		19	45	•		25	€ 14.30
DFM111017P	M12 X 120		19	45		•	2	€ 4.90
DFM1110190	M12 X 150		19	75	•		25	€ 16.50
DFM111019P	M12 X 150		19	75		•	2	€ 5.40
DFM1110210	M16 X 120		24	30	•		20	€ 22.00
DFM1110240	M16 X 140		24	50	•		20	€ 25.30

ISTRUZIONI PER L'INSTALLAZIONE

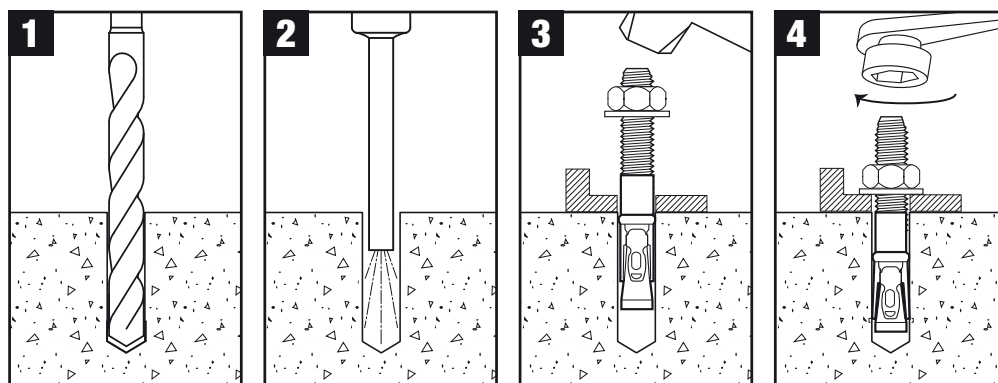

XLR®

SDS-plus®

PUNTE A 4 TAGLIANTI

PER UNA RAPIDA INSTALLAZIONE A PARTIRE DA DIAMETRO DI 5 - 14 MM



XR FLEX VOLT

DCH334

54 V XR

FLEXVOLT

SDS-plus®

MARTELLI



VTB ANCORANTI PASSANTI UNIVERSALI

INFORMAZIONI TECNICHE

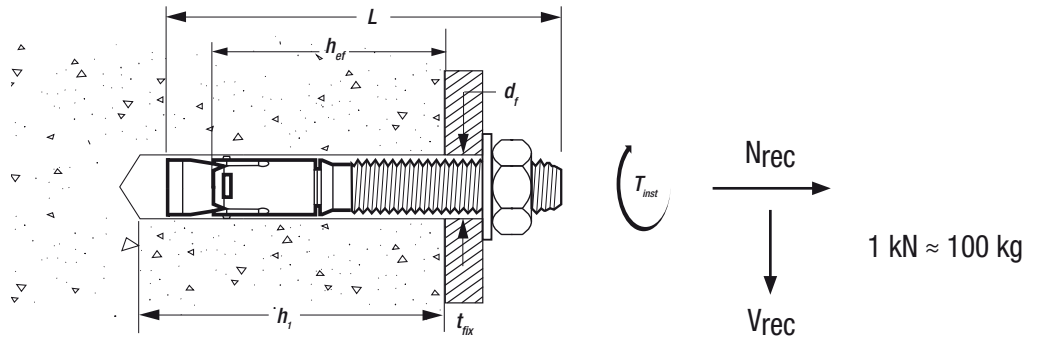

CARICHI CONSIGLIATI - CEMENTO NON FESSURATO - VTB-CS ZINCATO



$$\frac{N_{Rk}}{\gamma_M \cdot \gamma_F} = N_{rec}$$

$\gamma_M = 2,1 \quad \gamma_F = 1,4$

Dimensioni - Filettatura x L [mm]	h _{ef} [mm]		h ₁ [mm]		d _f [mm]	t _{fix} [mm]		T _{inst} [N m]	N _{rec} [kN]		V _{rec} [kN]
	min	max	min	max		min h _{ef}	max h _{ef}		min	max	
M8 x 100	30	40	50	60	9	50	40	15	2	3	3,8
M10 x 90	40	50	70	80	12	25	15	30	3,5	3,6	6,3
M10 x 100	40	50	70	80	12	35	25	30	3,5	3,6	6,3
M12 x 100	50	66	80	95	14	20	4	50	4,7	6,2	9,7
M12 x 110	50	66	80	95	14	30	14	50	4,7	6,2	9,7
M12 x 120	50	66	80	95	14	40	24	50	4,7	6,2	9,7
M12 x 150	50	66	80	95	14	70	54	50	4,7	6,2	9,7
M16 x 120	64	79	100	115	18	16	1	100	8,4	10	16
M16 x 140	64	79	100	115	18	36	21	100	8,4	10	16

FHS TASSELLI PASSANTI

DESCRIZIONE

- Tassello passante leggero per installazione passante
- Acciaio grado 4,8
- Disponibili in lunghezze da 45 a 100 mm

APPLICAZIONI

- Supporti per tubazioni e riscaldamento
- Intelaiatura in legno
- Sportelli per servizi pesanti e saracinesche di sicurezza

MATERIALI



Per dettagli, vedere la copertina del foglio illustrativo.

PANORAMICA DEL PRODOTTO - FHS ZINCATO



N. cat.	Dia. punta [mm]	Lunghezza [mm]	Dimensione testa [mm]	Filetto [mm]	Max t _{fix} [mm]	Scatola	Blister Confezione	Confezione Q.tà	Prezzo di listino S/iva per confezione
DFM1210390	8 x 45	10	6	6	1	•		100	€ 24.00
DFM121039P	8 x 45	10	6	6	1		•	4	€ 3.90
DFM1210450	10 x 55	13	8	8	5	•		50	€ 30.00
DFM121045P	10 x 55	13	8	8	5		•	2	€ 3.70
DFM1210480	10 x 80	13	8	8	30	•		50	€ 36.00
DFM1210510	10 x 100	13	8	8	50	•		25	€ 22.00
DFM121051P	10 x 100	13	8	8	50		•	2	€ 5.00
DFM1210540	12 x 65	16	10	10	5	•		25	€ 24.00
DFM1210570	12 x 80	16	10	10	20	•		25	€ 26.00

ISTRUZIONI PER L'INSTALLAZIONE

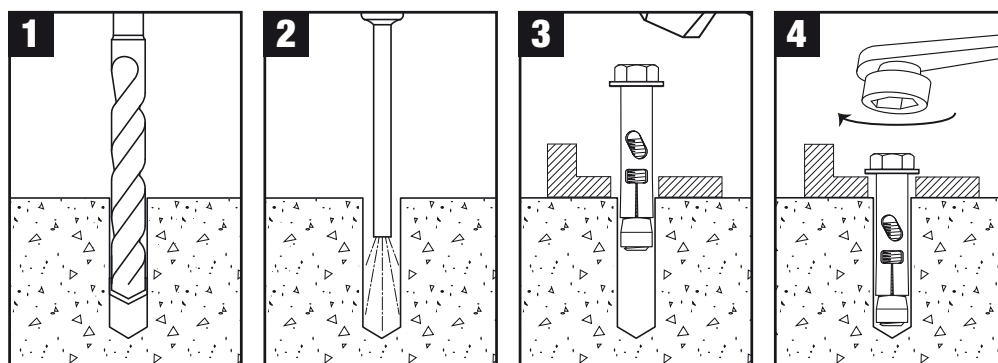

INFORMAZIONI TECNICHE

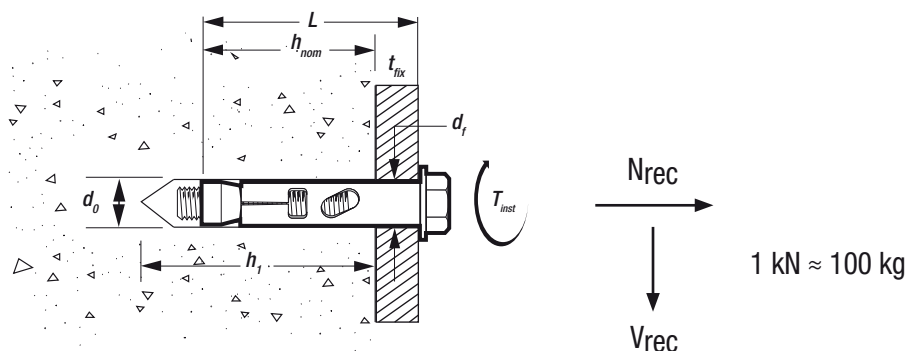

CARICHI CONSIGLIATI - CEMENTO NON FESSURATO - FHS ZINCATO



$$\frac{N_{Rk}}{\gamma_M \cdot \gamma_F} = N_{rec}$$

$\gamma_M = 2,1 \quad \gamma_F = 1,4$

Dimensioni - d ₀ x L [mm]	h _{nom} [mm]	h ₁ [mm]	d _f [mm]	t _{fix} [mm]	T _{inst} [N m]	N _{rec} [kN]	V _{rec} [kN]
8 x 45	35	50	10	1	6	1,6	1,5
10 x 55	40	60	12	5	11	3,0	3,0
10 x 80	40	60	12	30	11	3,0	3,0
10 x 100	40	60	12	50	11	3,0	3,0
12 x 65	50	70	14	5	22	3,7	3,7
12 x 80	50	70	14	20	22	3,7	3,7

TW TASSELLI CON OCCHIOLO

DESCRIZIONE

- Ancorante per servizio medio con occhio

APPLICAZIONI

- Controsoffitti

MATERIALI



Per dettagli, vedere la copertina del foglio illustrativo.

PANORAMICA DEL PRODOTTO - TW ZINCATO



N. cat.	Dia. punta [mm]	Lunghezza [mm]	Dia. occhio [mm]	Scatola	Blister Confezione	Confezione Q.tà	Prezzo di listino S/iva per confezione
DFM1210600	6 x 55	6	6	•		100	€ 18.00

ISTRUZIONI PER L'INSTALLAZIONE

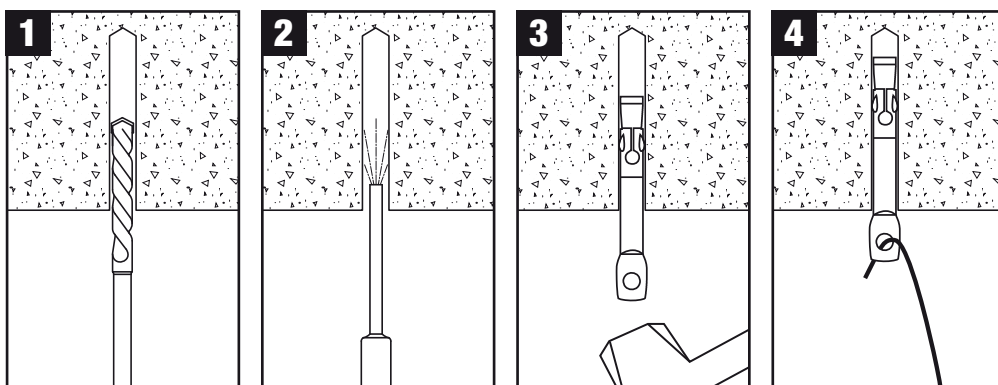

INFORMAZIONI TECNICHE

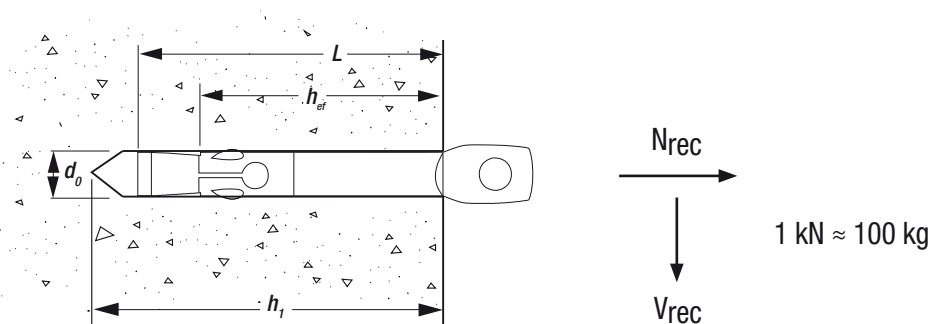

CARICHI CONSIGLIATI - CEMENTO NON FESSURATO - TW ZINCATO

$$\frac{N_{Rk}}{\gamma_M \cdot \gamma_F} = N_{rec}$$

$\gamma_M = 2,1 \quad \gamma_F = 1,4$

Dimensioni - d _o x L [mm]	h _{ef} [mm]	h ₁ [mm]	N _{rec} [kN]
6 x 55	25	40	0,4

CEMENTO SNAKE-PRO ANCORANTI AUTOFILETTANTI

DESCRIZIONE

- Brevettato (EP1455098B1), ancorante autofilettante con filettatura interna e autorizzazione opzione 1 ETA per cemento fessurato e non fessurato
- Approvato per brevissime distanze dal bordo
- Presa completa su tutta la lunghezza dell'ancorante
- Installazione fino a 6 volte più veloce rispetto agli ancoranti drop-in
- Ciascuna scatola include un proprio strumento di impostazione e una propria punta

APPLICAZIONI

- Canaline sospese
- Passerelle portacavi
- Supporti per tubi
- Sprinkler antincendio
- Sistemi di illuminazione sospesi

MATERIALI

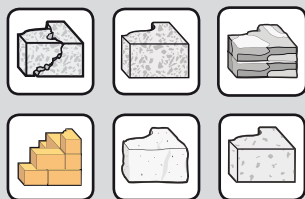

Per dettagli, vedere la copertina del foglio illustrativo.

OMOLOGAZIONI

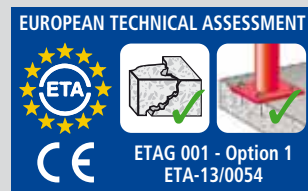

PANORAMICA DEL PRODOTTO - SNAKE-PRO ZINCATO



N. cat.	ETA	A	B	Filetto [mm]	Lunghezza [mm]	Dia. punta [mm]	Scatola	Blister Confezione	Confezione Q.tà	Prezzo di listino S/Iva per confezione
DFM2310050*	•		•	M8 x 31		12,7	•		50	€ 56.00
DFM2310000*	•	•	•	M10 x 31		12,7	•		50	€ 56.00
DFM2310100*				M12 x 42		19,1	•		50	€ 110.00

*Ciascuna scatola include un proprio strumento di impostazione e una propria punta.

ISTRUZIONI PER L'INSTALLAZIONE

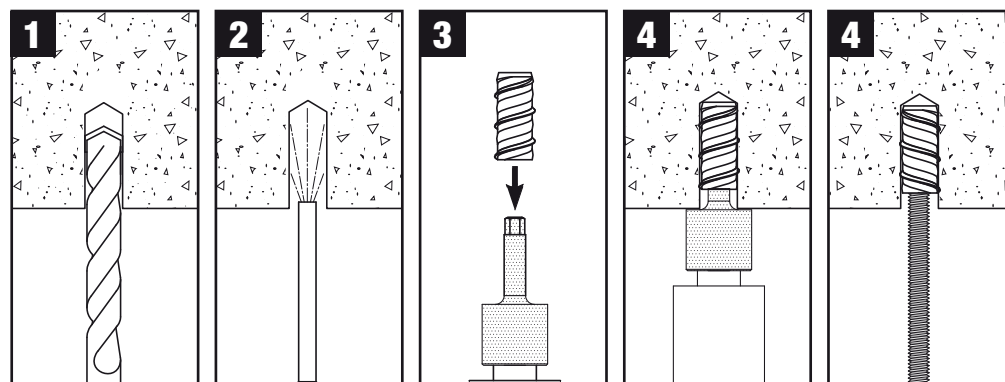

SNAKE-PRO ANCORANTI AUTOFILETTANTI

INFORMAZIONI TECNICHE

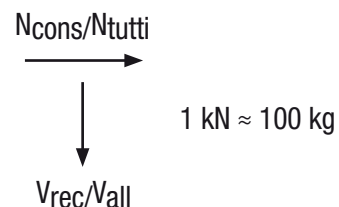
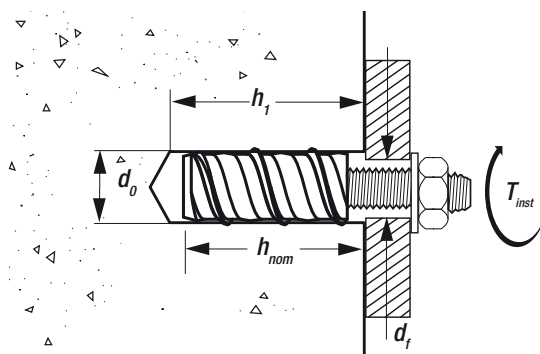

CARICHI CONSIGLIATI - CEMENTO NON FESSURATO - SNAKE-PRO ZINCATO



$$\frac{N_{Rk}}{\gamma_M \cdot \gamma_F} = N_{rec}$$

$\gamma_M = 2,1 \quad \gamma_F = 1,4$

Dimensioni - Filettatura x L (mm)	d _o [mm]	h _{nom} [mm]	h ₁ [mm]	T _{inst} [N m]	N _{rec} [kN]	V _{rec} [kN]
M12 x 42	19,1	54	60	15	2,5	2,5



CARICHI CONSENTITI - CEMENTO NON FESSURATO - SNAKE-PRO ZINCATO



$$\frac{N_{Rk}}{\gamma_M \cdot \gamma_F} = N_{all}$$

$\gamma_F = 1,4$



Dimensioni - Filettatura x L (mm)	d _o [mm]	h _{nom} [mm]	h ₁ [mm]	T _{inst} [N m]	N _{all} [kN]	V _{all} [kN]
M8 x 31	12,7	41	50	10	2,0	2,4
M10 x 31	12,7	41	50	10	2,0	2,4



CARICHI CONSENTITI - CEMENTO FESSURATO - SNAKE-PRO ZINCATO



$$\frac{N_{Rk}}{\gamma_M \cdot \gamma_F} = N_{all}$$

$\gamma_F = 1,4$



Dimensioni - Filettatura x L (mm)	d _o [mm]	h _{nom} [mm]	h ₁ [mm]	T _{inst} [N m]	N _{all} [kN]	V _{all} [kN]
M8 x 31	12,7	41	50	10	1,2	1,4
M10 x 31	12,7	41	50	10	1,2	1,4

ANCORANTI CON ESPANSIONE "DROP-IN" DM-PRO®

CEMENTO

DESCRIZIONE

- Ancorante a espansione zincato con filetto interno
- Ancorante di facile installazione con omologazione ETA Opzione 7 per cemento non fessurato e omologazione parte 6 per cemento fessurato
- Omologazione antincendio*
- DM-PRO® (versione senza linguetta) è progettato per una copertura invisibile con malta dopo l'uso

APPLICAZIONI

- Installazioni elettriche e canaline
- Impianti di ventilazione
- e condizionatori d'aria
- Controsoffitti
- Impostazione
- Barriere e transenne

MATERIALI



max. M8

Per dettagli, vedere la copertina del foglio illustrativo.

OMOLOGAZIONI

1

EUROPEAN TECHNICAL ASSESSMENT

ETAG 001 - Part 6
ETA-13/0056

2

EUROPEAN TECHNICAL ASSESSMENT

ETAG 001 - Option 7
ETA-13/0057



*Solo M8 - M12

PANORAMICA DEL PRODOTTO - DM-LIP-PRO ZINCATO



N. cat.	ETA		Filetto [mm]	Lunghezza [mm]	Dia. punta [mm]	Scatola	Blister Confezione	Confezione Q.tà	Prezzo di listino S/lva per confezione
	1	2							
DFM2110000	•		M6 x 25		8	•		100	€ 16.50
DFM211010S	•	•	M8 x 30		10	•		50	€ 11.50
DFM2110100	•	•	M8 x 30		10	•		100	€ 21.50
DFM211015S	•	•	M10 x 40		12	•		50	€ 14.50
DFM2110150	•	•	M10 x 40		12	•		100	€ 30.00
DFM211020S	•	•	M12 x 50		16	•		50	€ 27.00
DFM2110200	•	•	M12 x 50		16	•		100	€ 54.00
DFM2110300		•	M16 x 65		20	•		25	€ 35.00
DFM2110250			M20 x 80		25	•		25	€ 62.00

PANORAMICA DEL PRODOTTO - DM-PRO® ZINCATO



N. cat.	ETA		Filetto [mm]	Lunghezza [mm]	Dia. punta [mm]	Scatola	Blister Confezione	Confezione Q.tà	Prezzo di listino S/lva per confezione
	1	2							
DFM2110500	•		M6 x 25		8	•		100	€ 11.50
DFM211055S	•	•	M8 x 30		10	•		50	€ 7.50
DFM2110550	•	•	M8 x 30		10	•		100	€ 14.50
DFM211060S	•	•	M10 x 40		12	•		50	€ 11.50
DFM2110600	•	•	M10 x 40		12	•		100	€ 22.50
DFM211065S	•	•	M12 x 50		16	•		50	€ 22.50
DFM2110650	•	•	M12 x 50		16	•		100	€ 45.00
DFM2110700		•	M16 x 65		20	•		25	€ 25.00
DFM2110750			M20 x 80		25	•		25	€ 45.00

ANCORANTI CON ESPANSIONE "DROP-IN" DM-PRO®

DESCRIZIONE

- Ancorante a espansione con filetto interno
- Ancorante di facile installazione con omologazione ETA Opzione 7 per cemento non fessurato e omologazione parte 6 per cemento fessurato (solo acciaio inox e zincato)
- Omologazione antincendio*
- Approvato per applicazioni in cui viene richiesta un'elevata resistenza alla corrosione

APPLICAZIONI

- Installazioni elettriche e canaline
- Impianti di ventilazione
- e condizionatori d'aria
- Controsoffitti
- Impostazione
- Barriere e transenne

MATERIALI



max. M8

Per dettagli, vedere la copertina del foglio illustrativo.

OMOLOGAZIONI

1 EUROPEAN TECHNICAL ASSESSMENT

ETAG 001 - Part 6
ETA-13/0056

2 EUROPEAN TECHNICAL ASSESSMENT

ETAG 001 - Option 7
ETA-13/0057

*Solo M8 - M12

PANORAMICA DEL PRODOTTO - DM-SS-PRO A4 ACCIAIO INOX



N. cat.	ETA		Filetto [mm]	Lunghezza [mm]	Dia. punta [mm]	Scatola	Blister Confezione	Confezione Q.tà	Prezzo di listino S/iva per confezione
	1	2							
DFM2120000	•		M6 x 25		8	•		100	€ 80.00
DFM2120050	•	•	M8 x 30		10	•		100	€ 120.00
DFM2120100	•	•	M10 x 40		12	•		100	€ 200.00
DFM2120150	•	•	M12 x 50		16	•		100	€ 380.00
DFM2120200		•	M16 x 65		20	•		25	€ 190.00
DFM2120250			M20 x 80		25	•		25	€ 350.00

PANORAMICA DEL PRODOTTO - PERNI PERCUSSORE



N. cat.	Dimensioni dell'ancorante [mm]	Scatola	Blister Confezione	Confezione Q.tà	Prezzo di listino S/iva per confezione
DFM2100010	M6	•		1	€ 2.00
DFM2100060	M8	•		1	€ 2.00
DFM2100110	M10	•		1	€ 2.50
DFM2100160	M12	•		1	€ 4.00
DFM2100210	M16	•		1	€ 5.00
DFM2100260	M20	•		1	€ 7.00

ISTRUZIONI PER L'INSTALLAZIONE

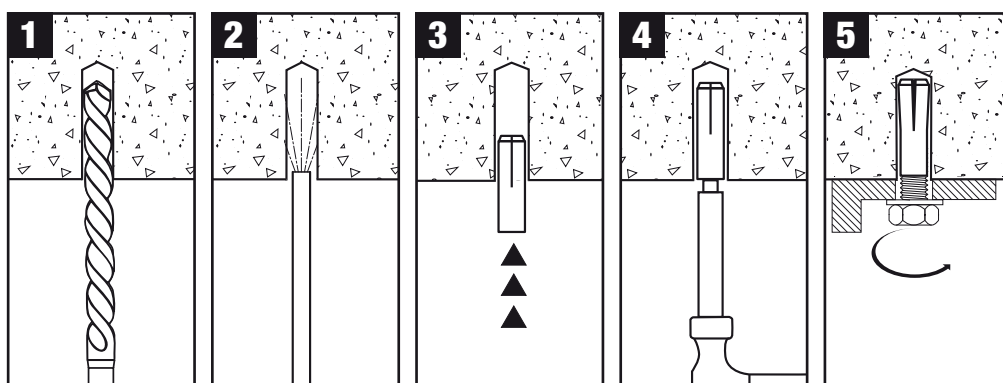

ANCORANTI CON ESPANSIONE "DROP-IN" DM-PRO®

INFORMAZIONI TECNICHE

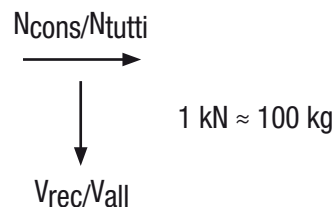
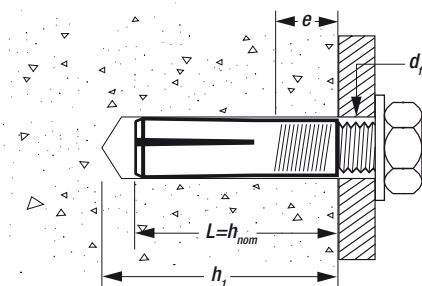

CARICHI CONSIGLIATI - CEMENTO NON FESSURATO - DM-PRO®



$$\frac{N_{Rk}}{\gamma_M \cdot \gamma_F} = N_{rec}$$

$\gamma_M = 2,1 \quad \gamma_F = 1,4$

Dimensioni - Filettatura x L (mm)	d _f [mm]	h ₁ [mm]	e [mm]	N _{rec} [kN]	V _{rec} [kN]
DM-LIP-PRO - ZINCATO					
M20 x 80	22	85	32	10,2	17,8
DM-PRO® - ZINCATO					
M20 x 80	22	85	32	10,2	17,8
DM-SS-PRO - A4 - ACCIAIO INOX					
M20 x 80	22	85	32	10,2	17,8

CARICHI CONSENTITI - CEMENTO NON FESSURATO - DM-PRO®



$$\frac{N_{Rk}}{\gamma_M \cdot \gamma_F} = N_{all}$$

$\gamma_F = 1,4$

Dimensioni - Filettatura x L (mm)	d _f [mm]	h ₁ [mm]	e [mm]	N _{all} [kN]	V _{all} [kN]
DM-LIP-PRO - ZINCATO					
M8 x 30	9	32	13	3,9	3,1
M10 x 40	12	42	17	3,6	4,2
M12 x 50	14	53	22	4,1	5,7
M16 x 65	18	68	30	4,1	11,4
DM-PRO® - ZINCATO					
M8 x 30	9	32	13	3,9	3,1
M10 x 40	12	42	17	3,6	4,2
M12 x 50	14	53	22	4,1	5,7
M16 x 65	18	68	30	4,1	11,4
DM-SS-PRO - A4 - ACCIAIO INOX					
M8 x 30	9	32	13	3,9	3,5
M10 x 40	12	42	17	3,6	4,5
M12 x 50	14	53	22	4,1	5,7
M16 x 65	18	68	30	4,1	11,4

ANCORANTI CON ESPANSIONE "DROP-IN" DM-PRO®

 CARICHI CONSENTITI - CEMENTO FESSURATO - DM-PRO®



$$\frac{N_{Rk}}{\gamma_M \cdot \gamma_F} = N_{all}$$

$\gamma_f = 1,4$

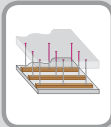

Dimensioni - Filetto x L (mm)	d _f [mm]	h ₁ [mm]	e [mm]	N _{all} [kN]	V _{all} [kN]
DM-LIP-PRO - ZINCATO					
M6 x 25	7	26	11	0,6	0,6
M8 x 30	9	32	13	0,6	0,6
M10 x 40	12	42	17	1,4	1,4
M12 x 50	14	53	22	1,7	1,7
DM-PRO® - ZINCATO					
M6 x 25	7	26	11	0,6	0,6
M8 x 30	9	32	13	0,6	0,6
M10 x 40	12	42	17	1,4	1,4
M12 x 50	14	53	22	1,7	1,7
DM-SS-PRO - A4 - ACCIAIO INOX					
M6 x 25	7	26	11	0,6	0,6
M8 x 30	9	32	13	0,6	0,6
M10 x 40	12	42	17	1,4	1,4
M12 x 50	14	53	22	1,7	1,7

XLR®

SDS-max®

PUNTE A 4 TAGLIENTI

**PER UNA RAPIDA INSTALLAZIONE
A PARTIRE DA DIAMETRO DI 16 - 42 MM**

**XR FLEX
VOLT®**

DCH481

54 V XR

FLEXVOLT

SDS-max®

MARTELLLO



SPIKE™ ANCORANTI CON TESTA A FUNGO

CEMENTO

DESCRIZIONE

- Ancorante monoblocco resistente alle vibrazioni, in acciaio grado 8.2, con testa a fungo
- La configurazione pre-espansa dell'ancorante consente un facile montaggio

APPLICAZIONI

- Ringhiere
- Inferriate
- Arredo urbano
- Guide metalliche
- Canaline e passerelle portacavi

MATERIALI

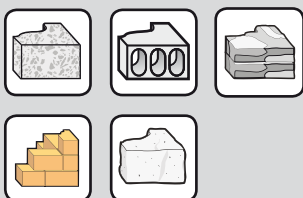

Per dettagli, vedere la copertina del foglio illustrativo.

PANORAMICA DEL PRODOTTO - SPIKE™ ZINCATO E ACCIAIO INOX



N. cat.	Dia. punta [mm]	Lunghezza [mm]	Max t _{fix} [mm]	Scatola	Blister Confezione	Confezione Q.tà	Prezzo di listino S/Iva per confezione
ZINCATO							
DFM3110240	5 x 32	10	•		100	€ 14.00	
DFM3110280	5 x 38	16	•		100	€ 15.00	
DFM3110320	5 x 50	28	•		100	€ 17.00	
DFM3110440	6,5 x 50	28	•		100	€ 25.00	
DFM3110520	6,5 x 75	53	•		100	€ 33.00	
ACCIAIO INOX							
DFM3110760	5 x 38	16	•		100	€ 74.00	
DFM3110800	6,5 x 50	28	•		100	€ 120.00	
DFM3110840	6,5 x 75	53	•		100	€ 125.00	

ISTRUZIONI PER L'INSTALLAZIONE

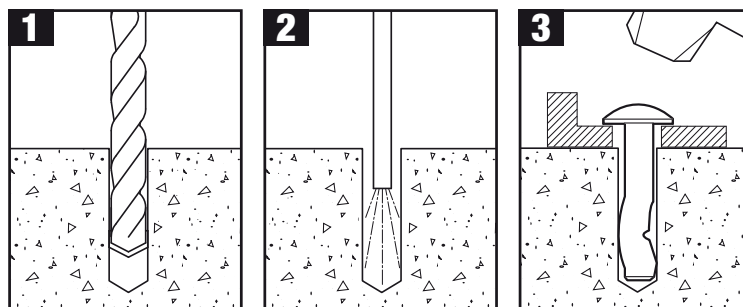

EXTREME®

PUNTE CON CODOLO TRIANGOLARE

INNOVATIVO DESIGN DEL TAGLIANTE PER UNA MAGGIOR PENETRAZIONE NEL MATERIALE

2x LONG LIFE



DCD996

TRAPANO
AVVITATORE
BRUSHLESS
A PERCUSSIONE
CON BATTERIA
AL LITIO XR 18V



Visitare www.DeWALT.com
per ulteriori informazioni

SPIKE™ ANCORANTI CON TESTA A FUNGO

INFORMAZIONI TECNICHE

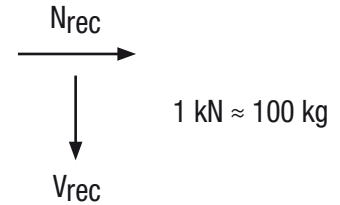
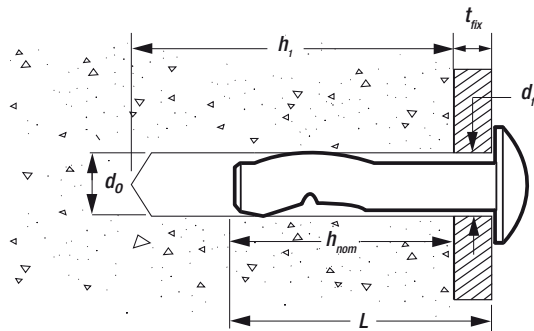
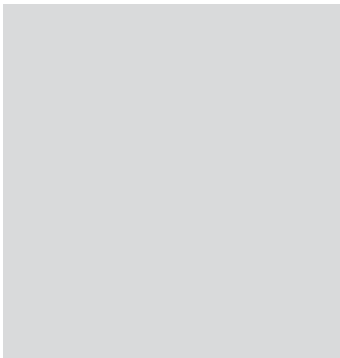

CARICHI CONSIGLIATI - CEMENTO NON FESSURATO - SPIKE™ ZINCATO E ACCIAIO INOX



$$\frac{N_{Rk}}{\gamma_M \cdot \gamma_F} = N_{rec}$$

$\gamma_M = 2,1 \quad \gamma_f = 1,4$

Dimensioni - d ₀ x L [mm]	h _{nom} [mm]	t _{fix} [mm]	h ₁ [mm]	d ₁ [mm]	N _{rec} [kN]	V _{rec} [kN]
ZINCATI						
5 x 32	22	10	32	6	0,5	0,5
5 x 38	22	16	32	6	0,5	0,5
5 x 50	22	28	32	6	0,5	0,5
6,5 x 50	22	28	32	7	0,5	0,5
6,5 x 75	22	53	32	7	0,5	0,5
ACCIAIO INOX						
5 x 38	22	16	32	6	0,5	0,5
6,5 x 50	22	28	32	7	0,5	0,5
6,5 x 75	22	53	32	7	0,5	0,5

SPIKE™ ANCORANTE CON OCCHIOLO

CEMENTO

DESCRIZIONE

- Ancorante resistente alle vibrazioni, monoblocco in acciaio grado 8,2 con occhiello
- La configurazione pre-espansa dell'ancorante consente un facile montaggio

APPLICAZIONI

- Controsoffitti
- Ganci metallici per pendinature

MATERIALI

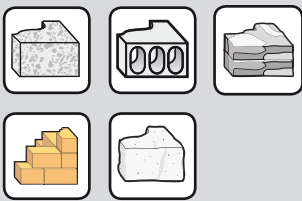

Per dettagli, vedere la copertina del foglio illustrativo.

PANORAMICA DEL PRODOTTO - SPIKE™ ZINCATO



N. cat.	Dia. punta [mm]	Lunghezza [mm]	Dia. occhiolo [mm]	Scatola	Blister Confezione	Confezione Q.tà	Prezzo di listino S/Iva per confezione
DFM3110000	5 x 30	5 x 30	6	•		100	€ 32.00

ISTRUZIONI PER L'INSTALLAZIONE

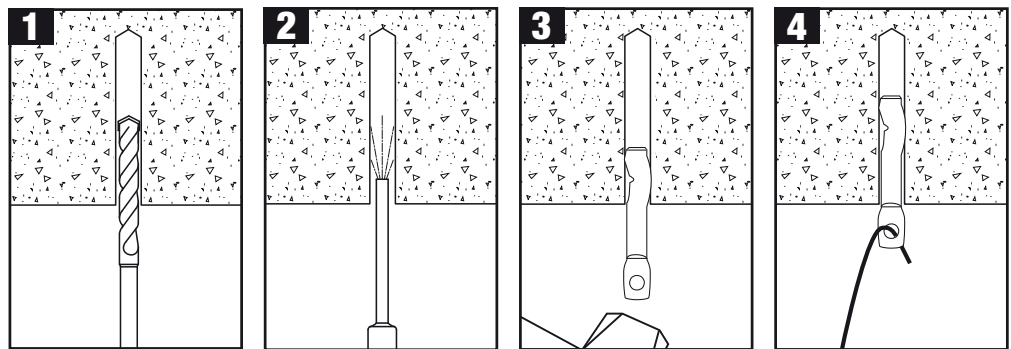

INFORMAZIONI TECNICHE

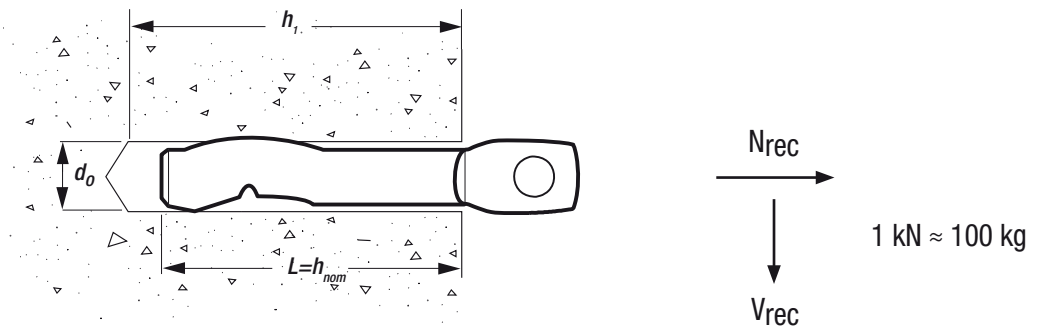

CARICHI CONSIGLIATI - CEMENTO NON FESSURATO - SPIKE™ ZINCATO



$$\frac{N_{Rk}}{\gamma_M \cdot \gamma_F} = N_{rec}$$

$\gamma_M = 2,1 \quad \gamma_F = 1,4$

Dimensioni - d ₀ x L [mm]	h _{nom} [mm]	h ₁ [mm]	N _{rec} [kN]
5 x 30	30	40	0,4

SPIKE™ ANCORANTI PER CASSEFORME

NOVITA'

CEMENTO

DESCRIZIONE

- Ancorante zincato monoblocco resistente alle vibrazioni
- La configurazione pre-espansa dell'ancorante consente un facile montaggio
- Facilmente removibile con martello

APPLICAZIONI

- Strutture temporanee
- Fissaggio removibile per cemento

MATERIALI

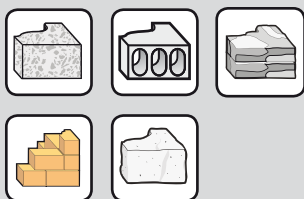

Per dettagli, vedere la copertina del foglio illustrativo.

PANORAMICA DEL PRODOTTO - FORMING SPIKE™ ZINCATO



N. cat.	Dia. punta [mm]	Lunghezza [mm]	Max t _{fix} [mm]	Scatola	Blister Confezione	Confezione Q.tà	Prezzo di listino S/iva per confezione
DFM3110120	5 x 50	28	•			100	€ 33.00
DFM3110160	5 x 70	48	•			100	€ 41.00

ISTRUZIONI PER L'INSTALLAZIONE

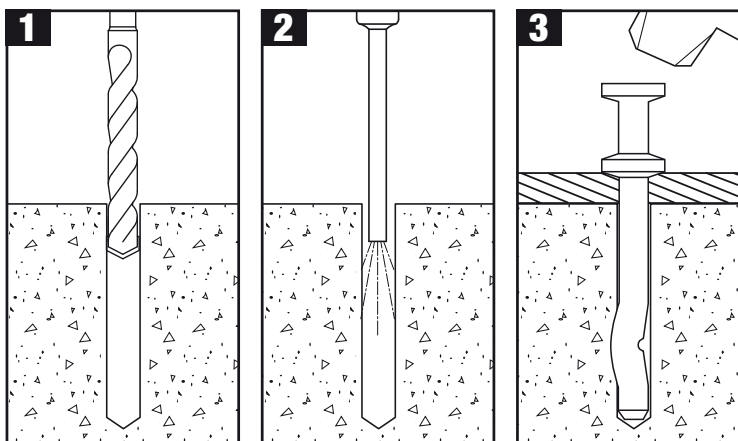

INFORMAZIONI TECNICHE

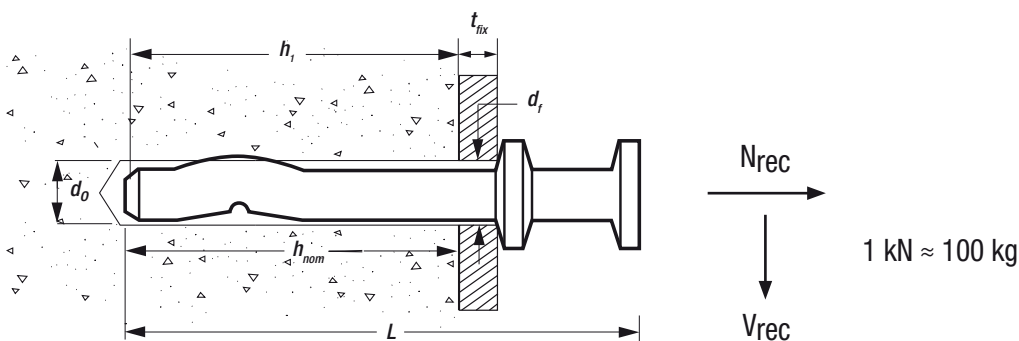

CARICHI CONSIGLIATI - CEMENTO NON FESSURATO - FORMING SPIKE™ ZINCATO



$$\frac{N_{Rk}}{\gamma_M \cdot \gamma_F} = N_{rec}$$

$\gamma_M = 2,1 \quad \gamma_F = 1,4$

Dimensioni - d _o x L [mm]	h _{nom} [mm]	t _{fix} [mm]	h ₁ [mm]	d _f [mm]	N _{rec} [kN]	V _{rec} [kN]
5 x 50	22	28	32	6	0,4	1,7
5 x 70	22	48	32	6	0,4	1,7

PBZ CHIODI DI ANCORAGGIO

CEMENTO

DESCRIZIONE

- Chiodi a cuneo in acciaio con omologazione ETA parte 6 per sistemi ridondanti
- Omologato antincendio
- Ancorante di set del martello per installazione a pressione

APPLICAZIONI

- Profili metallici
- Staffe a soffitto sospese
- Staffe ad angolo

MATERIALI

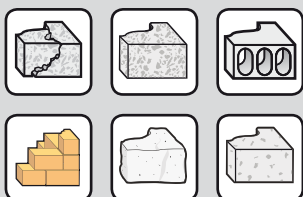

Per dettagli, vedere la copertina del foglio illustrativo.

OMOLOGAZIONI

1 EUROPEAN TECHNICAL ASSESSMENT

ETAG 001 - Part 6
ETA-12/0610

2 EUROPEAN TECHNICAL ASSESSMENT

ETAG 001 - Part 6
ETA-13/0055



PANORAMICA DEL PRODOTTO - BSC-PBZ-PRO



N. cat.		Dia. punta [mm]	Lunghezza [mm]	Max t _{fix} [mm]	Scatola	Blister Confezione	Confezione Q.tà	Prezzo di listino S/Iva per confezione
DFM3310000	•	6 x 35		5	•		200	€ 22.00
DFM3310050	•	6 x 65		35	•		100	€ 20.00

PANORAMICA DEL PRODOTTO - PBZ-PRO



N. cat.		Dia. punta [mm]	Lunghezza [mm]	Max t _{fix} [mm]	Scatola	Blister Confezione	Confezione Q.tà	Prezzo di listino S/Iva per confezione
DFM3310100	•	6 x 35		5	•		100	€ 17.00
DFM3310150	•	6 x 65		35	•		100	€ 25.00

ISTRUZIONI PER L'INSTALLAZIONE

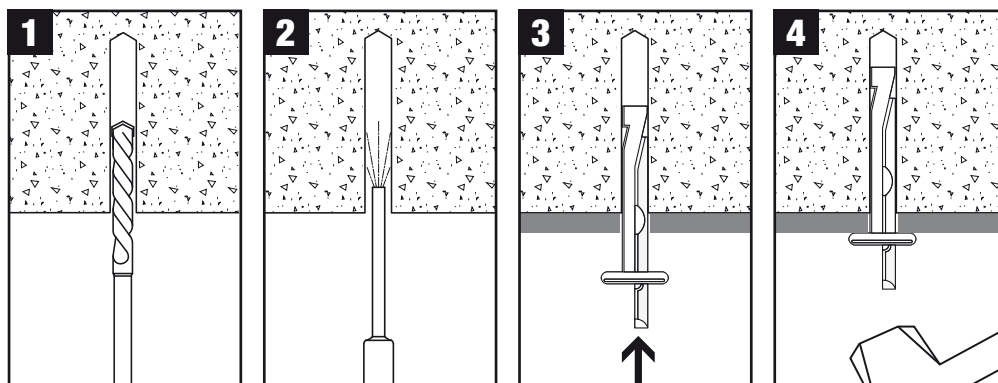

PBZ CHIODI DI ANCORAGGIO

INFORMAZIONI TECNICHE

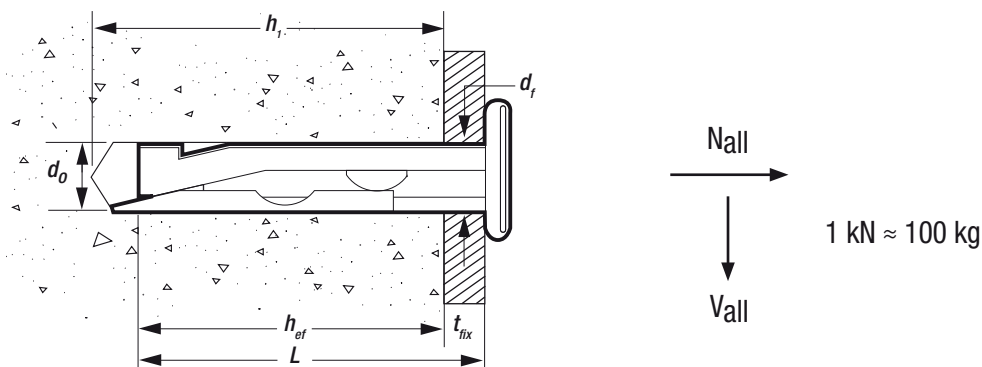

CARICHI CONSENTITI - CEMENTO FESSURATO - BSC-PBZ-PRO



$$\frac{N_{Rk}}{\gamma_M \cdot \gamma_F} = N_{all}$$

$\gamma_f = 1,4$

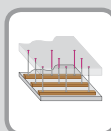

Dimensioni - d ₀ x L [mm]	h _{ef} [mm]	h ₁ [mm]	d _f [mm]	t _{fix} [mm]	N _{all} e V _{all} [kN]
6 x 35	30	40	7	5	1,4
6 x 65	30	40	7	35	1,4

CARICHI CONSENTITI - CEMENTO FESSURATO - PBZ-PRO



$$\frac{N_{Rk}}{\gamma_M \cdot \gamma_F} = N_{all}$$

$\gamma_f = 1,4$

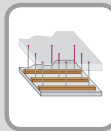

Dimensioni - d ₀ x L [mm]	h _{ef} [mm]	h ₁ [mm]	d _f [mm]	t _{fix} [mm]	N _{all} e V _{all} [kN]
6 x 35	30	40	7	5	1,4
6 x 65	30	40	7	35	1,4

EXTREME®

PUNTE CON CODOLO TRIANGOLARE

INNOVATIVO DESIGN DEL TAGLIANTE PER UNA MAGGIOR PENETRAZIONE NEL MATERIALE

2x LONG LIFE



DCD996

TRAPANO AVVITATORE BRUSHLESS A PERCUSSIONE CON BATTERIA AL LITIO XR 18V



Visitare www.DeWALT.com per ulteriori informazioni

TASSELLI PER CEMENTO AREATO

CEMENTO

DESCRIZIONE

- Fissaggio senza tensione rimovibile per cemento aerato
- Il filetto a spirale ha un effetto positivo sul blocco, evitando la scheggiatura della superficie intonacata
- Il filetto interrotto assicura la rimozione di materiale di scarto per una più facile installazione
- Semplice e rapido da installare con chiavi esagonali
- Flessibilità di scelta della vite - utilizzabile sia con viti per legno sia metriche

APPLICAZIONI

- Quadri
- Ripiani
- Cassette delle lettere
- Sensori di movimento
- Illuminazione
- Mobiletti e specchi
- Segnali
- Fissacavi e fissatubi

MATERIALI



Per dettagli, vedere la copertina del foglio illustrativo.

PANORAMICA DEL PRODOTTO



N. cat.	Filetto [mm]	Diam. vite [mm]	Dia. punta [mm]	Lunghezza [mm]	Chiave esagonale [mm]	Scatola	Blister Confezione	Confezione Q.tà	Prezzo di listino S/lva per confezione
DFM3450100		M6 x 5-6 x 10		50	6	•		50	€ 11.00
DFM345010P		M6 x 5-6 x 10		50	6		•	4	€ 4.50
DFM3450200		M8 x 8 x 12		60	8	•		50	€ 14.00
DFM345020P		M8 x 8 x 12		60	8		•	4	€ 4.80
DFM3450300		M10 x 8-10 x 14		70	10	•		40	€ 15.00
DFM345030P		M10 x 8-10 x 14		70	10		•	4	€ 5.00

ISTRUZIONI PER L'INSTALLAZIONE

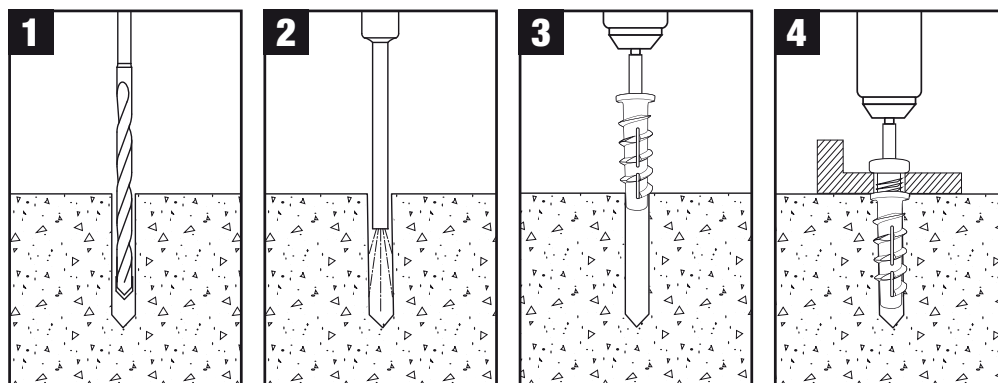

INFORMAZIONI TECNICHE

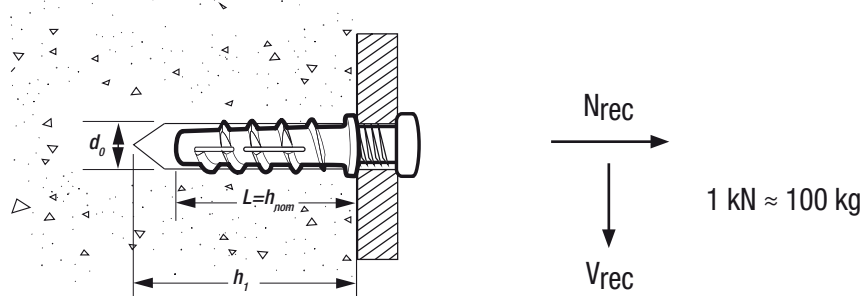

TASSELLI PER CEMENTO AREATO



$$\frac{N_{Rk}}{\gamma_M \cdot \gamma_F} = N_{rec}$$

$$\gamma_M = 2,1 \quad \gamma_F = 1,4$$

Dimensioni - Filettatura x diam. vite x d ₀ [mm]	h ₁ [mm]	h _{nom} [mm]	N _{rec} e V _{rec} [kN]
M6 x 5-6 x 10	60	50	0,2
M8 x 8 x 12	70	60	0,3
M10 x 8-10 x 14	80	70	0,4

ANCORANTI MECCANICI MURATURA



ANCORANTI A CHIEDO PER CONTROSOFFITTI

GENERICA

DESCRIZIONE

- Chiodo espresso con occhio per per applicazioni leggere in cemento e muratura
- L'ancorante viene inserito a martello e si espande nel foro su tutta la lunghezza

APPLICAZIONI

- Controsoffitti leggeri
- Ganci metallici per pendinature

MATERIALI

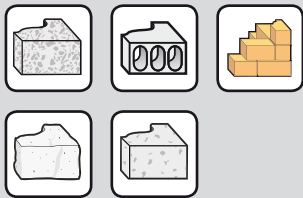

Per dettagli, vedere la copertina del foglio illustrativo.

PANORAMICA DEL PRODOTTO - ENC ZINCATO



N. cat.	Dia. punta [mm]	Lunghezza [mm]	Dia. occhio [mm]	Scatola	Blister Confezione	Confezione Q.tà	Prezzo di listino S/iva per confezione
DFM3130500	8 x 42	5	•			100	€ 15.00

ISTRUZIONI PER L'INSTALLAZIONE

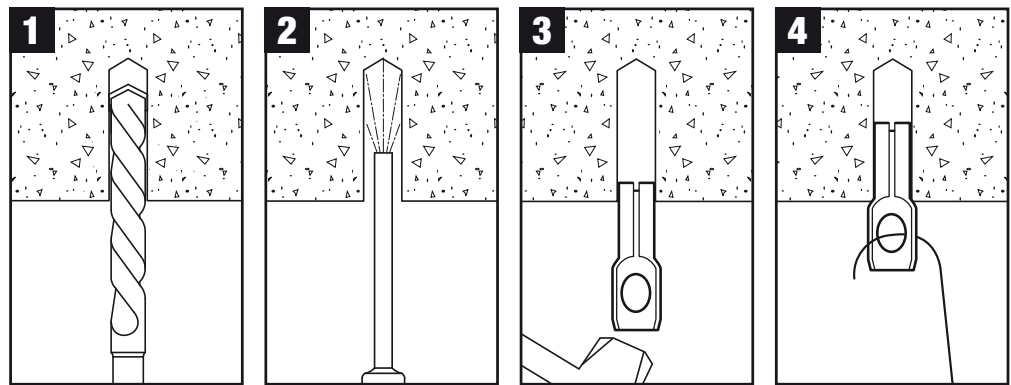

INFORMAZIONI TECNICHE

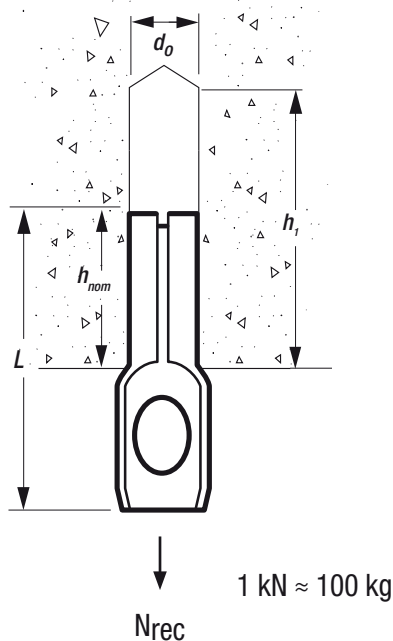

CARICHI CONSIGLIATI - CEMENTO NON FESSURATO - ENC ZINCATO



$$\frac{N_{Rk}}{\gamma_M \cdot \gamma_F} = N_{rec}$$

$\gamma_M = 2,1 \quad \gamma_F = 1,4$

Dimensioni - d ₀ x L [mm]	h _{nom} [mm]	h ₁ [mm]	N _{rec} [kN]
8 x 42	18	30	0,2

TASSELLI A CHIEDO UNIVERSALI

DESCRIZIONE

- Chiodo per applicazioni leggere in cemento e muratura
- L'ancorante viene inserito a martello e si espande nel foro su tutta la lunghezza
- Il collarino sostiene l'elemento da fissare

APPLICAZIONI

- Tasselli per cantieri edili temporanei
- Fissaggio piastree



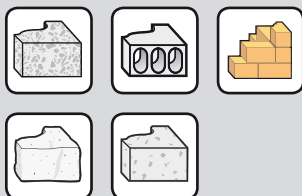



MATERIALI



Per dettagli, vedere la copertina del foglio illustrativo.

PANORAMICA DEL PRODOTTO - EN ZINCATO



N. cat.	 Dia. punta [mm]	 Lunghezza [mm]	 Dimensione testa [mm]	 Max t _{fix} [mm]	 Scatola	 Blister Confezione	Confezione Q.tà	Prezzo di listino S/iva per confezione
DFM3130000	6 x 30	12	1	•	•	•	200	€ 14.00
DFM3130050	6 x 40	12	10	•	•	•	200	€ 16.00
DFM3130100	6 x 50	12	20	•	•	•	200	€ 18.00
DFM3130150	6 x 60	12	30	•	•	•	200	€ 20.00
DFM3130200	6 x 80	12	50	•	•	•	100	€ 14.00
DFM3130250	8 x 70	14	30	•	•	•	100	€ 15.00
DFM3130300	8 x 90	14	50	•	•	•	100	€ 18.00
DFM3130350	8 x 110	14	70	•	•	•	50	€ 11.00
DFM3130400	8 x 130	14	90	•	•	•	50	€ 13.00
DFM3130450	8 x 150	14	110	•	•	•	100	€ 28.00

ISTRUZIONI PER L'INSTALLAZIONE

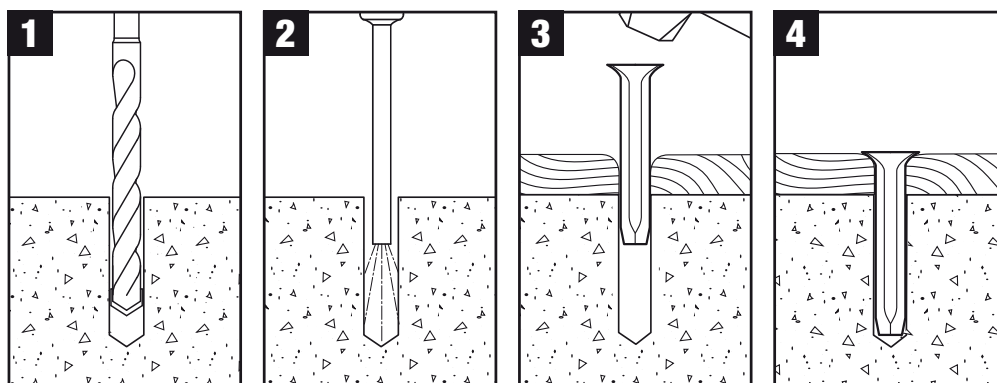

TASSELLI A CHiodo UNIVERSALI

INFORMAZIONI TECNICHE

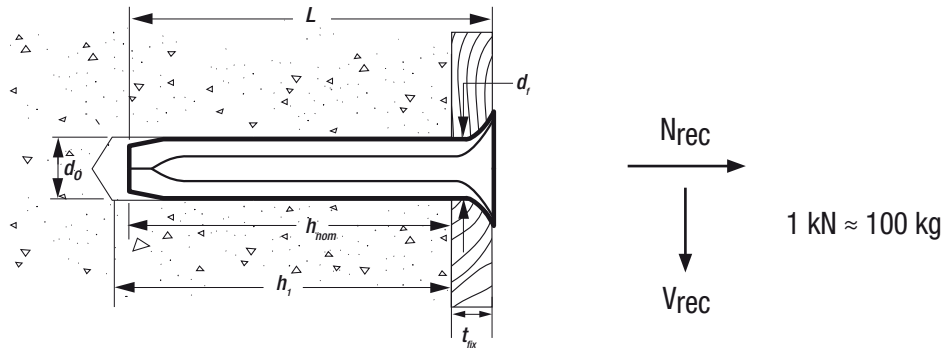

CARICHI CONSIGLIATI - CEMENTO NON FESSURATO - EN ZINCATO



$$\frac{N_{Rk}}{\gamma_M \cdot \gamma_F} = N_{rec}$$

$\gamma_M = 2,1 \quad \gamma_F = 1,4$

Dimensioni - d ₀ x L [mm]	h _{nom} [mm]	h ₁ [mm]	d _f [mm]	t _{fix} [mm]	N _{rec} [kN]
6 x 30	29	35	6	1	0,3
6 x 40	30	40	6	10	0,3
6 x 50	30	40	6	20	0,3
6 x 60	30	40	6	30	0,3
6 x 80	30	40	6	50	0,3
8 x 70	40	50	8	30	0,5
8 x 90	40	50	8	50	0,5
8 x 110	40	50	8	70	0,5
8 x 130	40	50	8	90	0,5
8 x 150	40	50	8	110	0,5

EXTREME®

PUNTE CON CODOLO TRIANGOLARE

INNOVATIVO DESIGN DEL TAGLIANTE PER UNA MAGGIOR PENETRAZIONE NEL MATERIALE

2x LONG LIFE



DCD996
TRAPANO
AVVITATORE
BRUSHLESS
A PERCUSSIONE
CON BATTERIA
AL LITIO XR 18V



Visitare www.DeWALT.com
per ulteriori informazioni

ZNI TASSELLI CON CHiodo

NOVITA'

GENERICA

DESCRIZIONE

- Ancorante con chiodo antimanomissione
- Corpo in lega di Zamak

APPLICAZIONI

- Da utilizzare nel cemento, blocchi, mattoni e pietra

MATERIALI

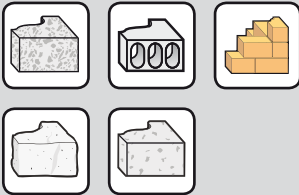

Per dettagli, vedere la copertina del foglio illustrativo.

PANORAMICA DEL PRODOTTO



N. cat.	Dia. punta [mm]	Lunghezza [mm]	Dimensione testa [mm]	Max t _{fix} [mm]	Scatola	Blister Confezione	Confezione Q.tà	Prezzo di listino S/iva per confezione
DFM3200030	6 x 30	14	8	•		100	€ 20.00	
DFM3220000	6 x 40	14	18	•		100	€ 24.00	
DFM3200050	6 x 50	14	28	•		100	€ 29.00	

ISTRUZIONI PER L'INSTALLAZIONE

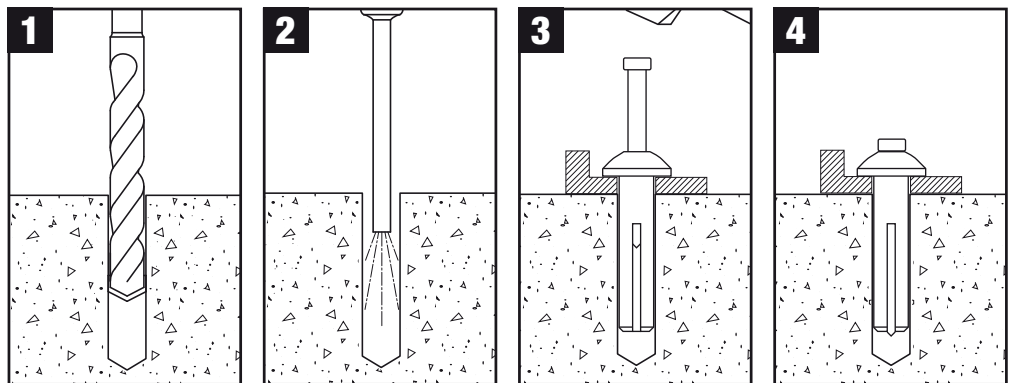

INFORMAZIONI TECNICHE

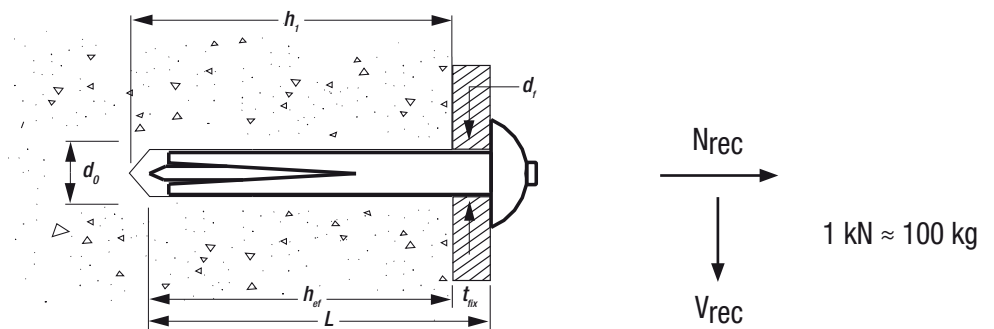

CARICHI CONSIGLIATI - CEMENTO NON FESSURATO - ZNI

$$\frac{N_{Rk}}{\gamma_M \cdot \gamma_F} = N_{all}$$

$$\gamma_M = 2,1 \quad \gamma_F = 1,4$$

Dimensioni - d ₀ x L [mm]	h _{ef} [mm]	h ₁ [mm]	d _f [mm]	t _{fix} [mm]	N _{rec} [kN]
6 x 30	22	30	7	8	0,5
6 x 40	22	30	7	18	0,5
6 x 50	22	30	7	28	0,5

TASSELLI NYLON A BATTUTA CON VITE

GENERICA

DESCRIZIONE

- Tassello in nylon a battuta
- Facile da installare nella parte da fissare
- Si espande in battuta o in avvitatura (rimovibile)

APPLICAZIONI

- Supporti termoisolanti
- Condotte
- Fissatubi
- Battiscopa
- Staffe e telai in metallo

MATERIALI

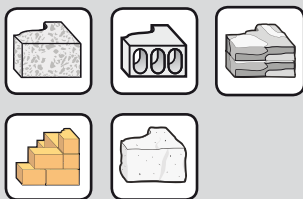

Per dettagli, vedere la copertina del foglio illustrativo.

PANORAMICA DEL PRODOTTO - NHS TASSELLI NYLON A BATTUTA

NOVITA'



N. cat.	Dia. punta [mm]	Lunghezza [mm]	Max t _{fix} [mm]	Scatola	Blister Confezione	Confezione Q.tà	Prezzo di listino S/iva per confezione
DFM3211000	6 x 40		15	•		100	€ 7.00
DFM321000P	6 x 40		15		•	15	€ 3.00
DFM3211050	6 x 60		35	•		100	€ 9.00
DFM321005P	6 x 60		35		•	15	€ 3.00
DFM321105S	6 x 60		35	•		50	€ 5.50
DFM321006P	6 x 80		55		•	15	€ 4.50
DFM321106S	6 x 80		55	•		50	€ 6.00
DFM321007P	8 x 60		20		•	10	€ 3.00
DFM321107S	8 x 60		20	•		50	€ 7.50
DFM3211100	8 x 80		40	•		80	€ 12.00
DFM321010P	8 x 80		40		•	10	€ 4.50
DFM321110S	8 x 80		40	•		50	€ 8.50
DFM3211150	8 x 100		60	•		80	€ 19.00
DFM321015P	8 x 100		60		•	10	€ 5.00
DFM321115S	8 x 100		60	•		50	€ 11.00
DFM321018P	8 x 120		80		•	10	€ 5.00
DFM321118S	8 x 120		80	•		50	€ 13.00

PANORAMICA DEL PRODOTTO - NHSF TASSELLI NYLON A BATTUTA CON COLLARE



N. cat.	Dia. punta [mm]	Lunghezza [mm]	Max t _{fix} [mm]	Scatola	Blister Confezione	Confezione Q.tà	Prezzo di listino S/iva per confezione
DFM3210200	6 x 40		15	•		100	€ 5.00

ISTRUZIONI PER L'INSTALLAZIONE

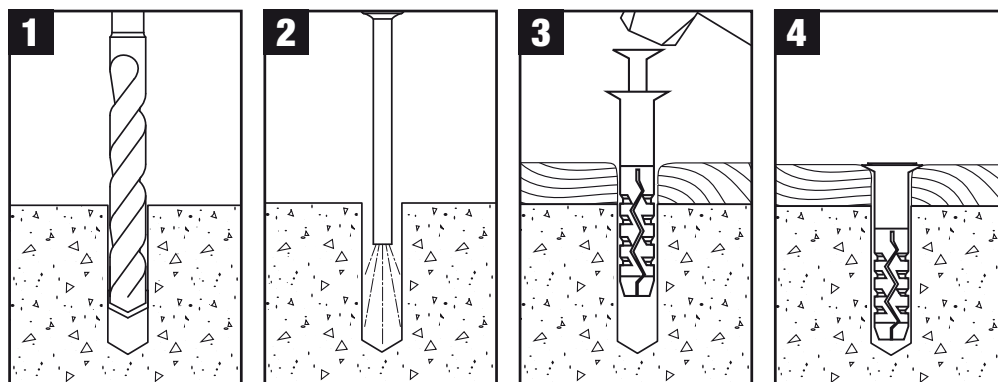

TASSELLI NYLON A BATTUTA CON VITE

INFORMAZIONI TECNICHE

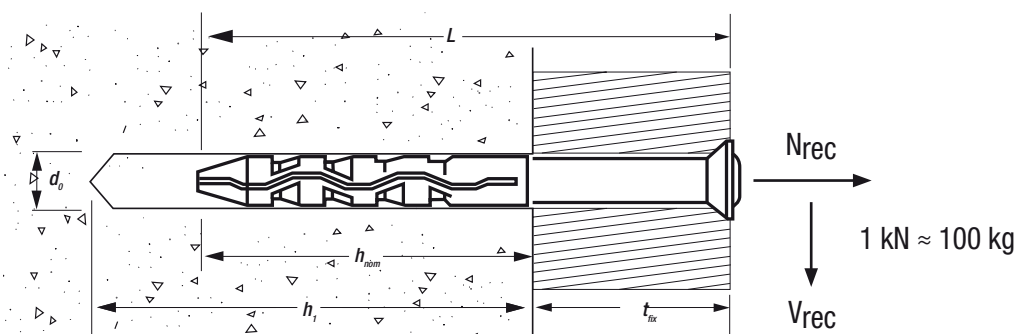

CARICHI CONSIGLIATI - CEMENTO NON FESSURATO - NHS



$$\frac{N_{Rk}}{\gamma_M \cdot \gamma_F} = N_{rec}$$

$\gamma_M = 2,1 \quad \gamma_f = 1,4$

Dimensioni - d ₀ x L [mm]	h _{nom} [mm]	t _{fix} [mm]	h ₁ [mm]	N _{rec} e V _{rec} [kN]
6 x 40	25	15	35	0,2
6 x 60	25	35	35	0,2
6 x 80	25	55	35	0,2
8 x 60	40	20	50	0,4
8 x 80	40	40	50	0,4
8 x 100	40	60	50	0,4
8 x 120	40	80	50	0,4

CARICHI CONSIGLIATI - CEMENTO NON FESSURATO - NHSF



$$\frac{N_{Rk}}{\gamma_M \cdot \gamma_F} = N_{rec}$$

$\gamma_M = 2,1 \quad \gamma_f = 1,4$

Dimensioni - d ₀ x L [mm]	h _{nom} [mm]	t _{fix} [mm]	h ₁ [mm]	N _{rec} e V _{rec} [kN]
6 x 40	25	15	35	0,05

EXTREME®

PUNTE CON CODOLO TRIANGOLARE

INNOVATIVO DESIGN DEL TAGLIANTE PER UNA MAGGIOR PENETRAZIONE NEL MATERIALE

2x LONG LIFE



DCD996

TRAPANO AVVITATORE BRUSHLESS A PERCUSSIONE CON BATTERIA AL LITIO XR 18V



Visitare www.DeWALT.com per ulteriori informazioni

MFA TASSELLI PROLUNGATI IN METALLO

GENERICA

DESCRIZIONE

- Tassello a espansione in metallo
- Ruotando la vite metrica, il cono viene represso nella bussola e il fissaggio si espande

PANORAMICA DEL PRODOTTO - MFA



N. cat.	Dia. punta [mm]	Lunghezza [mm]	Max t _{fix} [mm]	Scatola	Blister Confezione	Confezione Q.tà	Prezzo di listino S/iva per confezione
DFM3510000	10 x 72		42	•		50	€ 10.00
DFM3510050	10 x 92		62	•		50	€ 11.00
DFM3510100	10 x 112		82	•		50	€ 12.00
DFM3510150	10 x 132		102	•		25	€ 7.00

APPLICAZIONI

- Telai di porte e finestre in legno, plastica o alluminio

MATERIALI

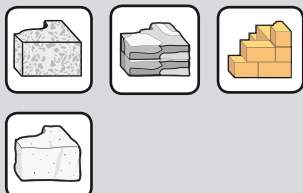

Per dettagli, vedere la copertina del foglio illustrativo.

ISTRUZIONI PER L'INSTALLAZIONE

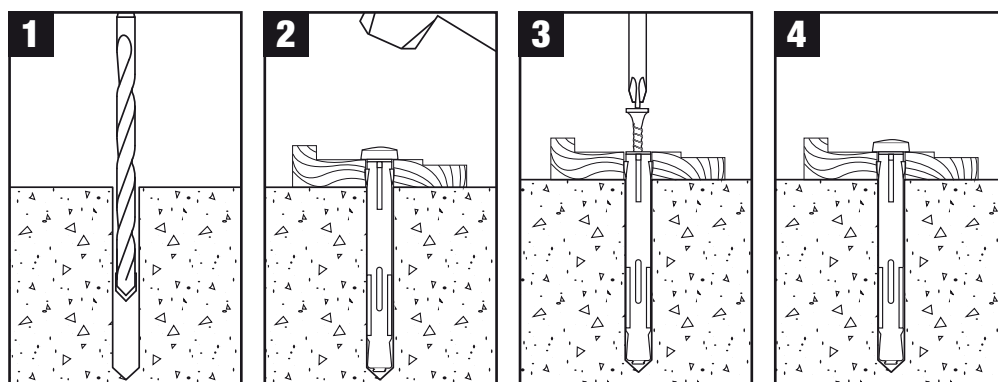

CARICHI CONSIGLIATI - CEMENTO NON FESSURATO - MFA



$$\frac{N_{Rk}}{\gamma_M \cdot \gamma_F} = N_{rec}$$

$\gamma_M = 2,1 \quad \gamma_F = 1,4$

Dimensioni	h _{nom} [mm]	h ₁ [mm]	t _{fix} [mm]	N _{rec} [kN]
10 x 72	30	50	42	1,3
10 x 92	30	50	62	1,3
10 x 112	30	50	82	1,3
10 x 132	30	50	102	1,3

EXTREME®

PUNTE CON CODOLO TRIANGOLARE

INNOVATIVO DESIGN DEL TAGLIANTE PER UNA MAGGIOR PENETRAZIONE NEL MATERIALE

2x LONG LIFE



DCD996
TRAPANO
AVVITATORE
BRUSHLESS
A PERCUSSIONE
CON BATTERIA
AL LITIO XR 18V



Visitare www.DeWALT.com
per ulteriori informazioni

VITI DA MURO PER SERRAMENTI

DESCRIZIONE

- Vite per serramenti con testa cilindrica per telai in legno
- Zincate con incavo Torx T25 e filetto automaschiante
- Fissaggio ultra facile senza tasselli aggiuntivi
- Richiede punte di diametro di 6 mm (6,5 mm in caso di mattoni o cemento particolarmente duri)

APPLICAZIONI

- Telai in legno per finestre

MATERIALI



Per dettagli, vedere la copertina del foglio illustrativo.

PANORAMICA DEL PRODOTTO - PSZ PER TELAI IN LEGNO



N. cat.	Dia. punta [mm]	Filetto [mm]	Lunghezza [mm]	Montaggio [mm]	Max t _{fix} [mm]	Scatola	Blister Confezione	Confezione Q.tà	Prezzo di listino S/iva per confezione
DFM3520350		6 x 7,5 x 72		T25	42	•		100	€ 13.00
DFM352035P		6 x 7,5 x 72		T25	42		•	6	€ 3.20
DFM3520400		6 x 7,5 x 92		T25	62	•		100	€ 15.00
DFM352040P		6 x 7,5 x 92		T25	62		•	6	€ 3.50
DFM3520450		6 x 7,5 x 112		T25	82	•		50	€ 13.00
DFM352045P		6 x 7,5 x 112		T25	82		•	6	€ 5.20
DFM3520500		6 x 7,5 x 132		T25	102	•		50	€ 15.00
DFM352050P		6 x 7,5 x 132		T25	102		•	6	€ 5.60
DFM3520550		6 x 7,5 x 152		T25	122	•		50	€ 18.00
DFM352055P		6 x 7,5 x 152		T25	122		•	6	€ 5.90
DFM3520650		6 x 7,5 x 182		T25	152	•		50	€ 28.00
DFM352065P		6 x 7,5 x 182		T25	152		•	6	€ 7.50

ISTRUZIONI PER L'INSTALLAZIONE

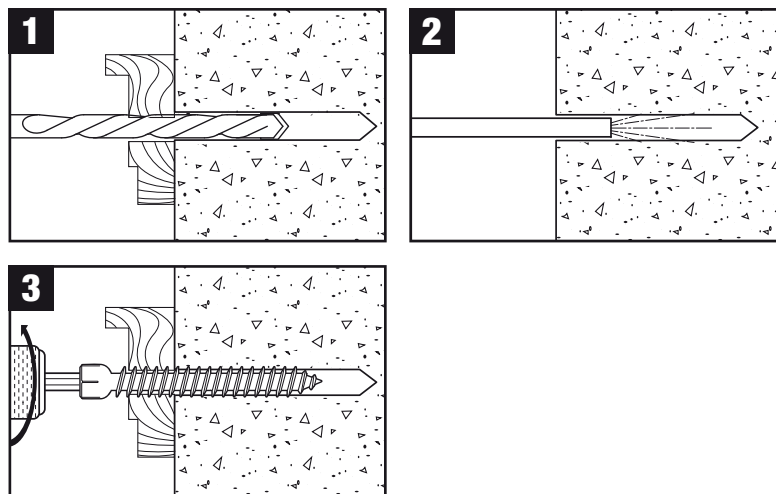

VITI DA MURO PER SERRAMENTI

DESCRIZIONE

- Viti per serramento con testa piana per telai in metallo e PVC
- Zincate con incavo Torx T30 e filetto automaschiante
- Fissaggio ultra facile senza tasselli aggiuntivi
- Richiede punte con diametro di 6 mm (6,5 mm in caso di mattoni o cemento particolarmente duri)

APPLICAZIONI

- Telai in PVC per finestre

MATERIALI



Per dettagli, vedere la copertina del foglio illustrativo.

PANORAMICA DEL PRODOTTO - PS PER TELAI IN PVC E METALLO



N. cat.	Dia. punta [mm]	Filetto [mm]	Lunghezza [mm]	Montaggio [mm]	Max t _{test} [mm]	Scatola	Blister Confezione	Confezione Q.tà	Prezzo di listino S/iva per confezione
DFM3510250	6	6,5*	7,5 x 72	T30	42	•		100	€ 13.00
DFM351025P	6	6,5*	7,5 x 72	T30	42		•	6	€ 3.20
DFM3510300	6	6,5*	7,5 x 92	T30	62	•		100	€ 15.00
DFM351030P	6	6,5*	7,5 x 92	T30	62		•	6	€ 3.50
DFM3510350	6	6,5*	7,5 x 112	T30	82	•		50	€ 13.00
DFM351035P	6	6,5*	7,5 x 112	T30	82		•	6	€ 5.20
DFM3510400	6	6,5*	7,5 x 132	T30	102	•		50	€ 15.00
DFM351040P	6	6,5*	7,5 x 132	T30	102		•	6	€ 5.60
DFM3510450	6	6,5*	7,5 x 152	T30	122	•		50	€ 18.00
DFM351045P	6	6,5*	7,5 x 152	T30	122		•	6	€ 5.90
DFM3510500	6	6,5*	7,5 x 182	T30	122	•		50	€ 28.00
DFM351050P	6	6,5*	7,5 x 182	T30	122		•	6	€ 7.50

*Utilizzare una punta da 6,5mm in caso di mattoni o cemento particolarmente duri

ISTRUZIONI PER L'INSTALLAZIONE

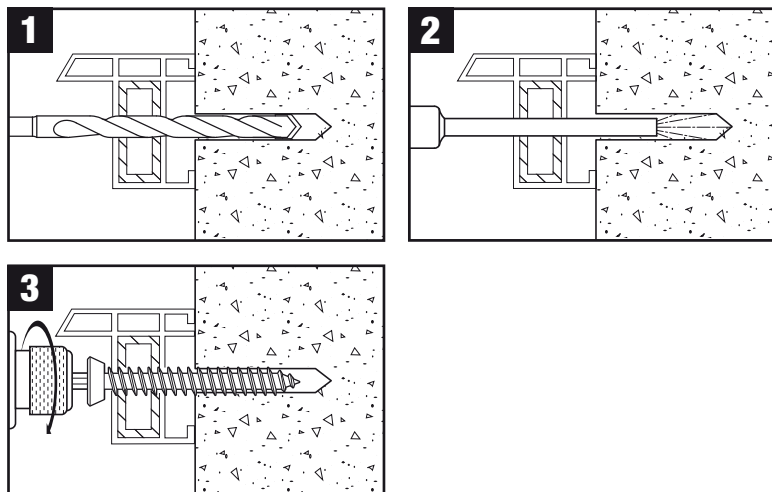

VITI DA MURO PER SERRAMENTI

INFORMAZIONI TECNICHE - PSZ PER TELAI IN LEGNO

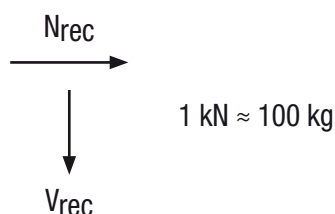
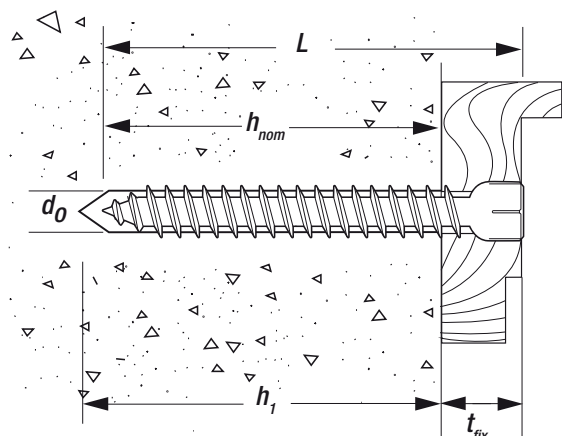

INFORMAZIONI TECNICHE - PS PER TELAI IN PVC E METALLO

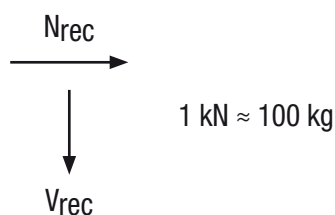
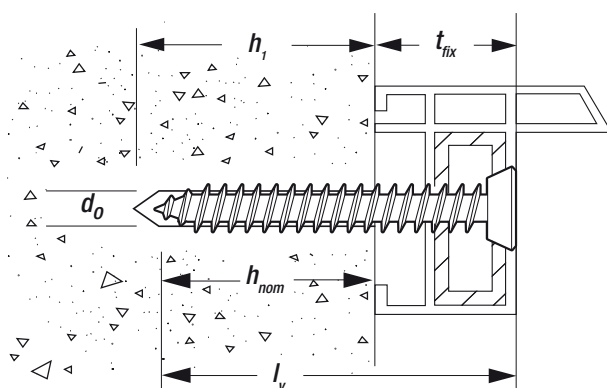

CARICHI CONSIGLIATI - CEMENTO NON FESSURATO - PSZ E PS



$$\frac{N_{Rk}}{\gamma_M \cdot \gamma_F} = N_{rec}$$

$\gamma_M = 2,1 \quad \gamma_F = 1,4$

Dimensioni - d ₀ x Filettatura x L [mm]	h _{nom} [mm]	h ₁ [mm]	t _{fix} [mm]	N _{rec} [kN]	V _{rec} [kN]
6 x 7,5 x 72	30	40	42	0,6	0,6
6 x 7,5 x 92	30	40	62	0,6	0,6
6 x 7,5 x 112	30	40	82	0,6	0,6
6 x 7,5 x 132	30	40	102	0,6	0,6
6 x 7,5 x 152	30	40	122	0,6	0,6
6 x 7,5 x 182	30	40	152	0,6	0,6

EXTREME® **IMPACT TORSION**

DT70523T

**32 PZ SET
AVVITATURA
CON ADATTATORE
MAGNETICO**



DCD991

**TRAPANO
AVVITATORE
BRUSHLESS
CON BATTERIA
AL LITIO XR 18V**



Visitare www.DeWALT.com
per ulteriori informazioni

NP TASSELLI NYLON

GENERICA

DESCRIZIONE

- Fissaggio a espansione in nylon
- Le alette antirotazione resistono alla rotazione all'interno del foro
- La nervatura migliora la resistenza all'estrazione
- Adatti per le viti per legno e truciolato

APPLICAZIONI

Fissaggi leggeri di tipo generico tra cui:

- Quadri
- Battiscopa
- Riloghe per tende
- Sensori di movimento

MATERIALI



Per dettagli, vedere la copertina del foglio illustrativo.

PANORAMICA DEL PRODOTTO

NOVITA'



N. cat.	Dia. punta [mm]	Lunghezza [mm]	Scatola	Blister Confezione	Confezione Q.tà	Prezzo di listino S/iva per confezione
DFM3441000	5 x 25		•		100	€ 4.00
DFM344000P	5 x 25			•	25	€ 3.00
DFM3441050	6 x 30		•		100	€ 4.50
DFM344005P	6 x 30			•	20	€ 3.00
DFM3441150	8 x 40		•		100	€ 6.30
DFM344015P	8 x 40			•	20	€ 2.00
DFM3441200	10 x 50		•		50	€ 5.70
DFM344020P	10 x 50			•	10	€ 2.50
DFM3441250	12 x 60		•		25	€ 5.00
DFM344025P	12 x 60			•	6	€ 2.50
DFM3441300	14 x 70		•		20	€ 5.80
DFM344030P	14 x 70			•	4	€ 3.00

ISTRUZIONI PER L'INSTALLAZIONE

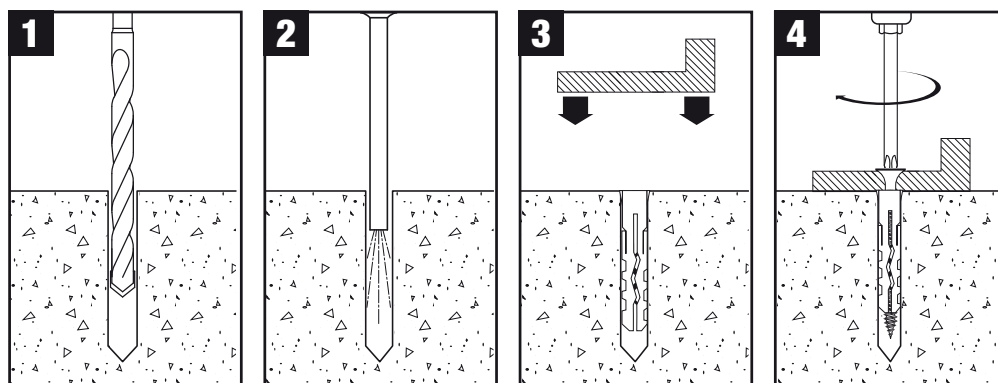

EXTREME

IMPACT TORSION

DT70523T

**32 PZ SET
AVVITATURA
CON ADATTATORE
MAGNETICO**



DCD991

**TRAPANO
AVVITATORE
BRUSHLESS
CON BATTERIA
AL LITIO XR 18V**



Visitare www.DeWALT.com
per ulteriori informazioni

NP TASSELLI NYLON

INFORMAZIONI TECNICHE

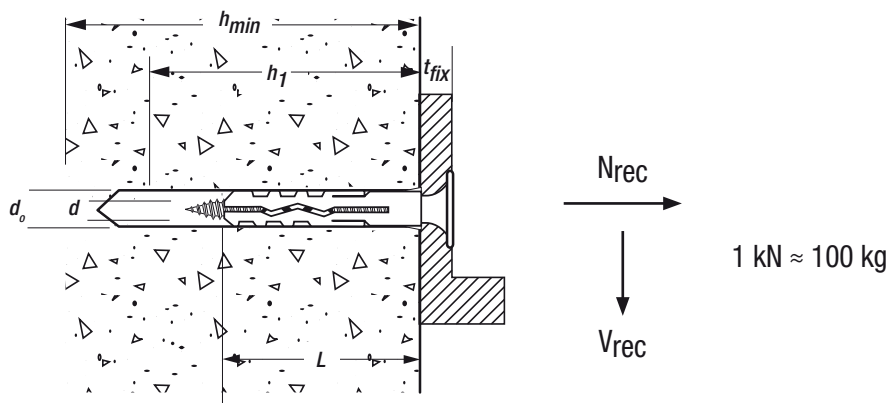

CARICHI CONSIGLIATI - CEMENTO NON FESSURATO - NP



$$\frac{N_{Rk}}{\gamma_M \cdot \gamma_F} = N_{rec}$$

$\gamma_M = 2,1 \quad \gamma_f = 1,4$

Dimensioni - d ₀ x L [mm]	d [mm]	h ₁ [mm]	N _{rec} [kN]	V _{rec} [kN]
5 x 25	da 3 a 4	35	0,1	0,1
6 x 30	da 4 a 5	40	0,12	0,12
8 x 40	da 6 a 7	50	0,3	0,3
10 x 50	da 6 a 8	60	0,5	0,5
12 x 60	da 8 a 10	70	1,2	1,2
14 x 70	da 11 a 12	90	2	2





ANCORANTI MECCANICI CARTONGESSO

ZIP-IT® TASSELLI PER CARTONGESSO

CARTONGESSO

DESCRIZIONE

- Ancorante autoforante monoblocco progettato per l'uso nel cartongesso e per carichi leggeri
- Viti comprese

APPLICAZIONI

Applicazioni leggere quali:

- Staffe
- Specchi
- Segnaletica
- Sanitari leggeri

MATERIALI



Per dettagli, vedere la copertina del foglio illustrativo.

PANORAMICA DEL PRODOTTO



N. cat.	Descrizione	Scatola	Blister Confezione	Confezione Q.tà	Prezzo di listino S/lva per confezione
DFM4110000	Metallo	•		100	€ 15.00
DFM411000P	Metallo		•	10	€ 5.50
DFM4120000	Nylon	•		100	€ 14.00
DFM412000P	Nylon		•	10	€ 4.00

ISTRUZIONI PER L'INSTALLAZIONE

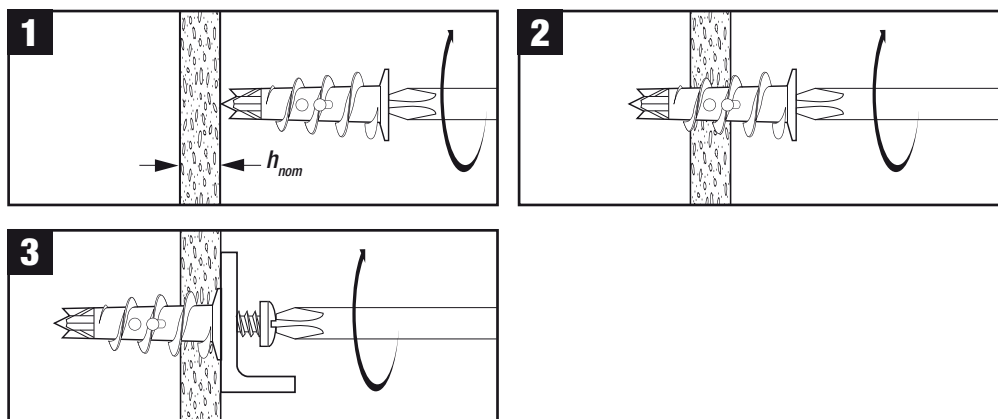

CARICHI CONSIGLIATI - CARTONGESSO - ZIP-IT®



$$\frac{N_{RK}}{\gamma_M \cdot \gamma_F} = N_{rec}$$

$\gamma_M = 2,1 \quad \gamma_F = 1,4$

Spessore cartongesso h_{nom}	N_{rec} e V_{rec} [kN]
12,5 mm	0,04
25 mm	0,07

EXTREME®

IMPACT TORSION

DT70523T

32 PZ SET AVVITATURA CON ADATTATORE MAGNETICO



DCD991

TRAPANO AVVITATORE BRUSHLESS CON BATTERIA AL LITIO XR 18V



Visitare www.DeWALT.com
per ulteriori informazioni

ZIP-TOGGLE™ TASSELLO PER CARTONGESSO

DESCRIZIONE

- Ancorante autoforante per cartongesso e pareti cave
- Viti comprese

APPLICAZIONI

Applicazioni leggere quali:

- Staffe
- Specchi
- Segnaletica
- Sanitari leggeri

MATERIALI



Per dettagli, vedere la copertina del foglio illustrativo.

PANORAMICA DEL PRODOTTO



N. cat.	Lunghezza [mm]	Scatola	Blister Confezione	Confezione Q.tà	Prezzo di listino S/iva per confezione
DFM4570000	50	•		50	€ 13.00
DFM457000P	50		•	10	€ 5.50

ISTRUZIONI PER L'INSTALLAZIONE

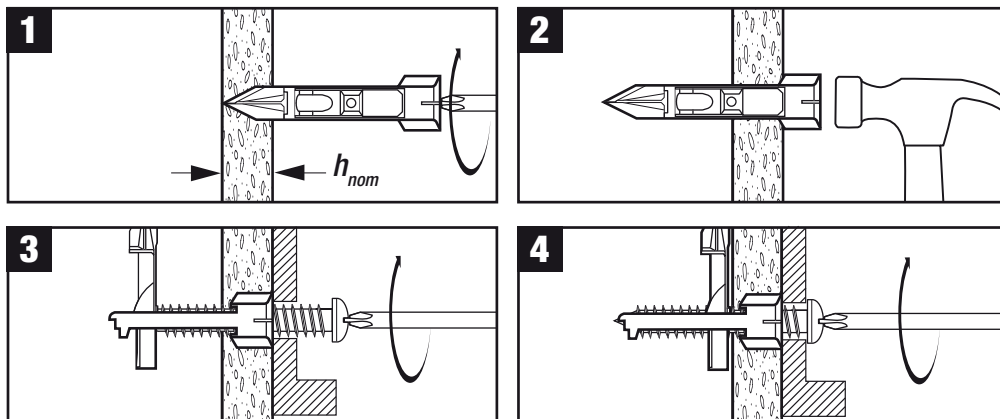

CARICHI CONSIGLIATI - CARTONGESSO - ZIP-TOGGLE™



$$\frac{N_{Rk}}{\gamma_M \cdot \gamma_F} = N_{rec}$$

$\gamma_M = 2,1 \quad \gamma_F = 1,4$

Spessore cartongesso h_{nom}

12,5 mm

N_{rec} e V_{rec} [kN]

0,13

EXTREME®

PUNTE CON CODOLO TRIANGOLARE

INNOVATIVO DESIGN DEL TAGLIANTE PER UNA MAGGIOR PENETRAZIONE NEL MATERIALE

2x LONG LIFE



DCD996

TRAPANO AVVITATORE BRUSHLESS A PERCUSSIONE CON BATTERIA AL LITIO XR 18V



Visitare www.DeWALT.com per ulteriori informazioni

LEGS™ TASSELLO CARTONGESSO

CARTONGESSO

DESCRIZIONE

- Ancorante a espansione di uso facile e rapido progettato per l'uso in pareti di cartongesso
- L'ancorante dispone di una punta perforante e non richiede quindi pre-foratura
- Viti comprese

APPLICAZIONI

Applicazioni leggere quali:

- Ganci per tende
- Quadri e specchi

MATERIALI



Per dettagli, vedere la copertina del foglio illustrativo.

PANORAMICA DEL PRODOTTO



N. cat.	Lunghezza [mm]	Scatola	Blister Confezione	Confezione Q.tà	Prezzo di listino S/iva per confezione
DFM4470000	35	•		100	€ 30.00
DFM447000P	35		•	10	€ 6.00

ISTRUZIONI PER L'INSTALLAZIONE

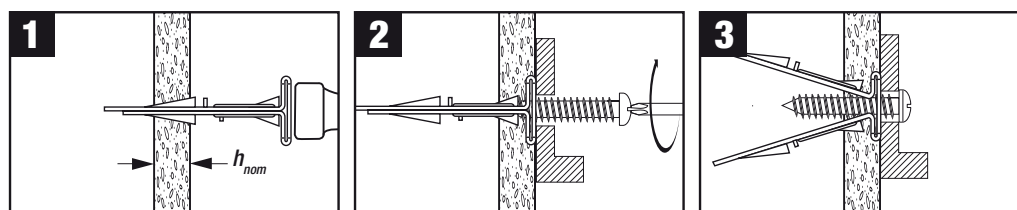

CARICHI CONSIGLIATI - CARTONGESSO - LEGS™



$$\frac{N_{Rk}}{\gamma_M \cdot \gamma_F} = N_{rec}$$

$\gamma_M = 2,1 \quad \gamma_F = 1,4$

Spessore cartongesso h_{nom}

12,5 mm

N_{rec} e V_{rec} [kN]

0,04

EXTREME®

IMPACT TORSION

DT70523T

**32 PZ SET
AVVITATURA
CON ADATTATORE
MAGNETICO**



DCD991

**TRAPANO
AVVITATORE
BRUSHLESS
CON BATTERIA
AL LITIO XR 18V**



Visitare www.DeWALT.com
per ulteriori informazioni

ST STRAP TOGGLES™

DESCRIZIONE

- Fissaggio ad alette di facile installazione
- Ancorante per pareti cave e carichi superiori
- Può essere riutilizzato nello stesso foro (rimuovere il dado senza perdere l'ancorante)

APPLICAZIONI

Applicazioni leggere quali:

- Quadri e specchi
- Sanitari leggeri
- Staffe in metallo

MATERIALI



Per dettagli, vedere la copertina del foglio illustrativo.

PANORAMICA DEL PRODOTTO



N. cat.	Dia. punta [mm]	Filetto [mm]	Scatola	Blister Confezione	Confezione Q.tà	Prezzo di listino S/Iva per confezione
DFM4540050	12 x M6		•		50	€ 22.00
DFM454005P	12 x M6			•	4	€ 4.50
DFM4540100	18 x M8		•		25	€ 16.00
DFM454010P	18 x M8			•	2	€ 3.90

ISTRUZIONI PER L'INSTALLAZIONE

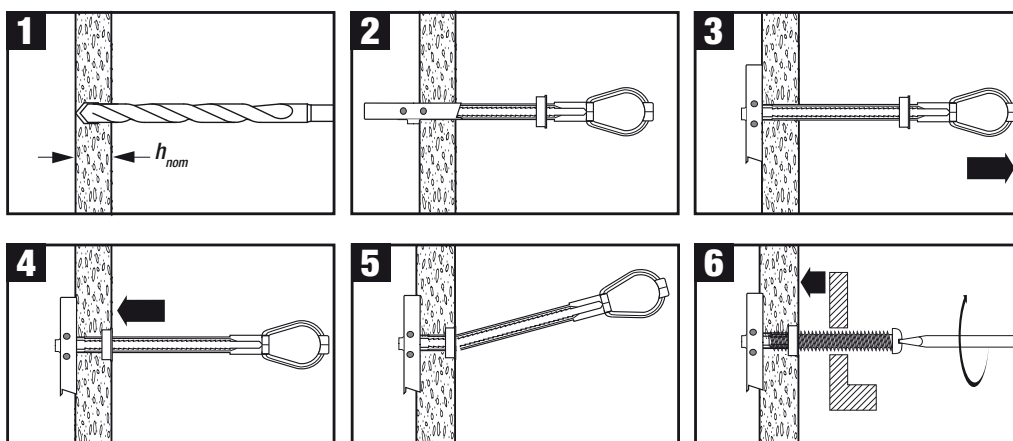

CARICHI CONSIGLIATI - CARTONGESSO - ST STRAP TOGGLES™



$$\frac{N_{RK}}{\gamma_M \cdot \gamma_F} = N_{rec}$$

$\gamma_M = 2,1 \quad \gamma_F = 1,4$

Dimensioni	Spessore cartongesso h_{nom}	N_{rec} [kN]	V_{rec} [kN]
12 x M6	12,5 mm	0,2	0,2
18 x M8	12,5 mm	0,2	0,3

EXTREME®

PUNTE CON CODOLO TRIANGOLARE

INNOVATIVO DESIGN DEL TAGLIANTE PER UNA MAGGIOR PENETRAZIONE NEL MATERIALE

2x LONG LIFE



DCD996

TRAPANO
AVVITATORE
BRUSHLESS
A PERCUSSIONE
CON BATTERIA
AL LITIO XR 18V



Visitare www.DeWALT.com
per ulteriori informazioni



HWA TASSELLI PER PARETI CAVE

TASSELLO IN METALLO PER PARETI CAVE E CARTONGESSO

Il tassello per pareti cave HWA è un fissaggio interamente in metallo progettato per una rapida installazione nel cartongesso.

Dotato di un rivestimento anticorrosione duraturo, il tassello può sostenere fino a 23 kg nelle pareti cave ed è l'ideale per le applicazioni medio-pesanti.

I tasselli per pareti cave sono ottimizzati per l'installazione tramite la pinza HWA che tira il fissaggio e piega i bracci posizionandoli sul materiale, garantendo un fissaggio sicuro con un'unica manovra.

L'ancoraggio possiede inoltre una testa grande e punte che impediscono la rotazione nel materiale.

- Trattamento anticorrosione duraturo
- Disponibile in una varietà di diametri e lunghezze per cartongesso di diverso spessore.
- Utilizzare lo strumento di impostazione DFM4401000 per ottenere risultati migliori
- La testa smontabile facilita l'applicazione di una finitura liscia sulla superficie
- Testa grande e punte che impediscono la rotazione

HWA MULTI DISPONIBILE ANCHE PER APPLICAZIONI UNIVERSALI. VEDERE PAGINA 86

HWA TASSELLI PER PARETI CAVE

APPLICAZIONI

Applicazioni medio-pesanti quali:

- Appendiabiti
- Staffe per televisioni
- Bastoni per tendaggi
- Pensili
- Ripiani
- Luci a parete

MATERIALI



Per dettagli, vedere la copertina del foglio illustrativo.

PANORAMICA DEL PRODOTTO - HWA TASSELLI PER PARETI CAVE

NOVITA'



N. cat.	Filetto [mm]	Lunghezza [mm]	Dia. punta [mm]	Max t _{fix} [mm]	Scatola	Blister Confezione	Confezione Q.tà	Prezzo di listino S/iva per confezione
DFM4410400	4 x 46	46	8	21	•		50	€ 15.00
DFM441040P	4 x 46	46	8	21		•	6	€ 3.60
DFM4410500	5 x 36	36	11	17	•		100	€ 25.00
DFM441050P	5 x 36	36	11	17		•	6	€ 4.30
DFM4410510	5 x 50	50	11	22	•		50	€ 18.00
DFM441051P	5 x 50	50	11	22		•	4	€ 4.00
DFM4410600	6 x 50	50	11	22	•		50	€ 20.00
DFM441060P	6 x 50	50	11	22		•	4	€ 4.00

PANORAMICA DEL PRODOTTO - PINZA DI INSTALLAZIONE



N. cat.	Scatola	Blister Confezione	Confezione Q.tà	Prezzo di listino S/iva per confezione
DFM4401000		•	1	€ 14.00

ISTRUZIONI PER L'INSTALLAZIONE

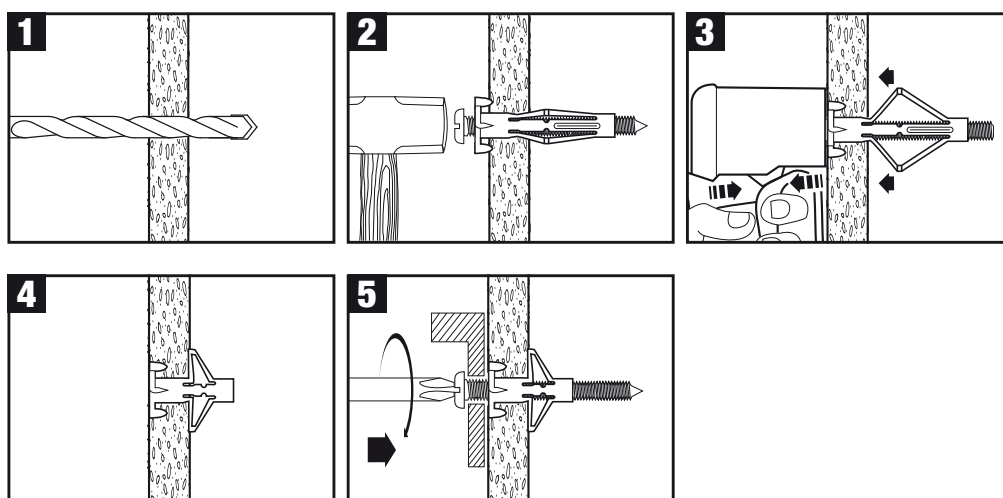

HWA TASSELLI PER PARETI CAVE

CARTONGESSO

INFORMAZIONI TECNICHE

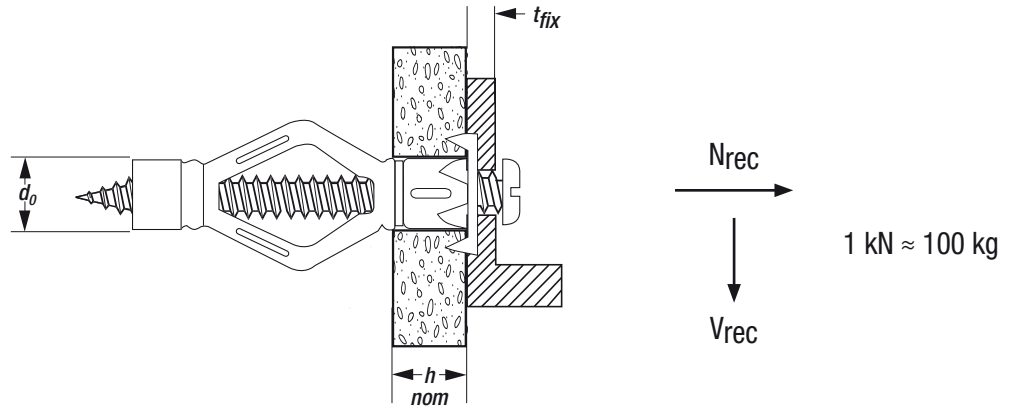

CARICHI CONSIGLIATI - CARTONGESSO - HWA



$$\frac{N_{Rk}}{\gamma_M \cdot \gamma_F} = N_{rec}$$

$\gamma_M = 2,1 \quad \gamma_F = 1,4$

Dimensioni	d_0 [mm]	h_{nom} [mm]	t_{fix}^{max} [mm]	N_{rec} e V_{rec} [kN]
4 x 46	8	da 10 a 24	21	0,10
5 x 36	11	da 10 a 15	17	0,15
5 x 50	11	da 10 a 15	22	0,19
6 x 50	11	da 10 a 15	22	0,23

ANCORANTI MECCANICI EDILIZIA UNIVERSALE

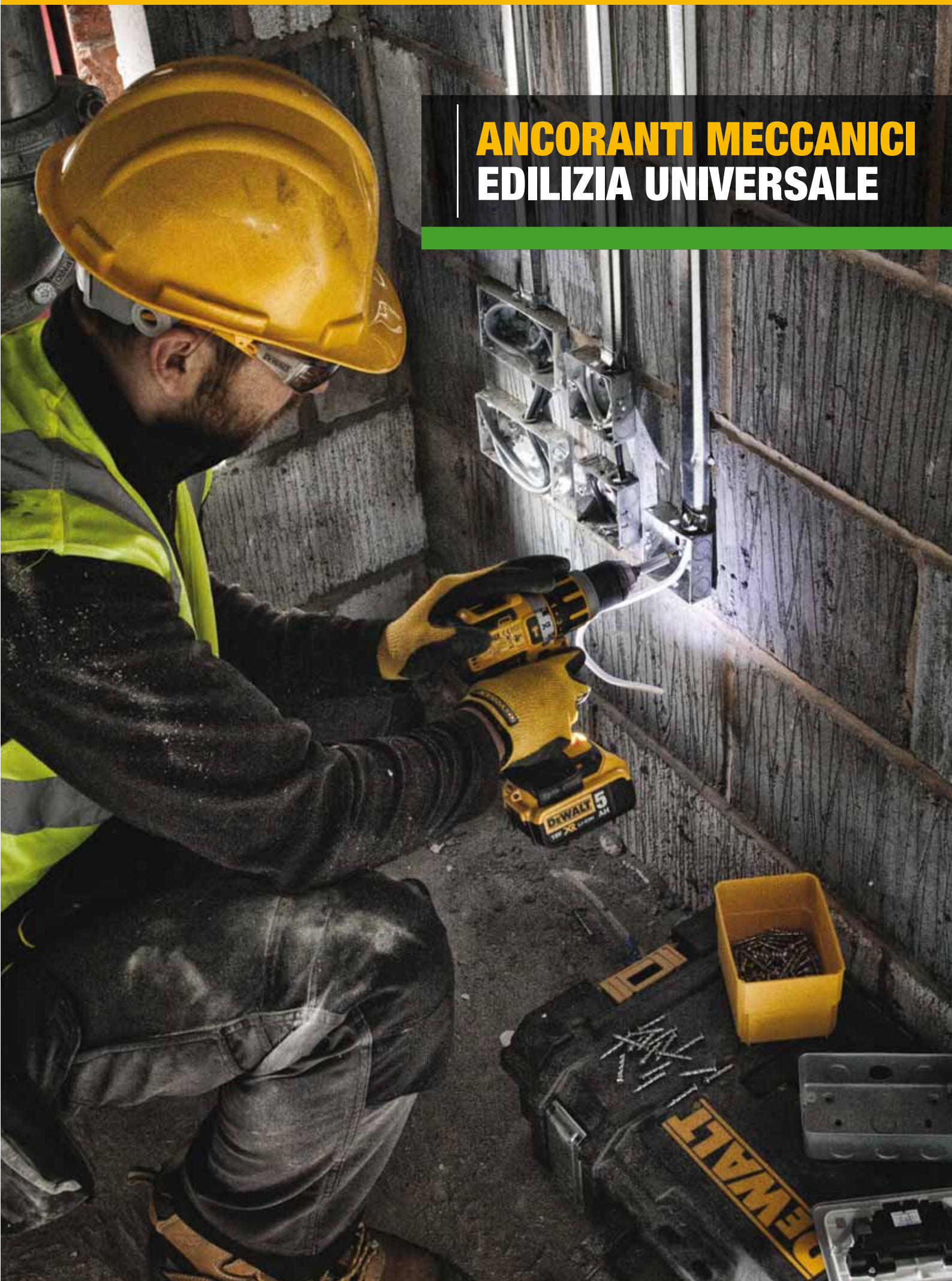



HWA ANCORANTE MULTIMATERIALE

ANCORANTE MULTIMATERIALE PER I PIU' COMUNI TIPI DI PARETE

HWA Multi è un tassello multi-fissaggio progettato per l'impiego in tutti i più comuni tipi di parete e cartongesso.

L'esclusivo meccanismo pieghevole li rende particolarmente versatili e garantisce il fissaggio in tutti i più comuni tipi di parete: i bracci si ripiegano sul materiale in modo da poter essere impiegati nelle pareti cave e nel cartongesso, di espandersi sulla lunghezza per i materiali solidi o ruotano e si espandono per essere utilizzati nei mattoni forati e nella pietra.

Gli ancoraggi sono di facile utilizzo e possono essere installati senza l'impiego di una pinza.

L'ancoraggio possiede inoltre una testa grande e punte che impediscono la rotazione nel materiale.

- Sostengono fino a 15 kg nelle pareti cave e nei materiali solidi
- La testa smontabile facilita il rifacimento dell'intonaco o l'applicazione di una finitura liscia sulla superficie
- Realizzato con punti di presa supplementari per un solido fissaggio
- Trattamento anticorrosione duraturo

HWA TASSELLO PER PARETI CAVE DISPONIBILE ANCHE PER CARTONGESSO. VEDERE PAGINA 82

HWA ANCORANTI MULTIMATERIALE

APPLICAZIONI

Applicazioni medio-leggere quali:

- Appendiabiti
- Staffe per televisioni
- Pensili

MATERIALI



Per dettagli, vedere la copertina del foglio illustrativo.

PANORAMICA DEL PRODOTTO - HWA ANCORANTI MULTIMATERIALE

NOVITA'



N. cat.	Filetto [mm]	Lunghezza [mm]	Dia. punta [mm]	Max t _{fix} [mm]	Scatola	Blister Confezione	Confezione Q.tà	Prezzo di listino S/iva per confezione
DFM4410410	4 x 37		8	13	•		50	€ 15.00
DFM441041P	4 x 37		8	13		•	10	€ 4.50
DFM4410520	5 x 60		10	15	•		50	€ 20.00
DFM441052P	5 x 60		10	15		•	10	€ 5.00

ISTRUZIONI PER L'INSTALLAZIONE

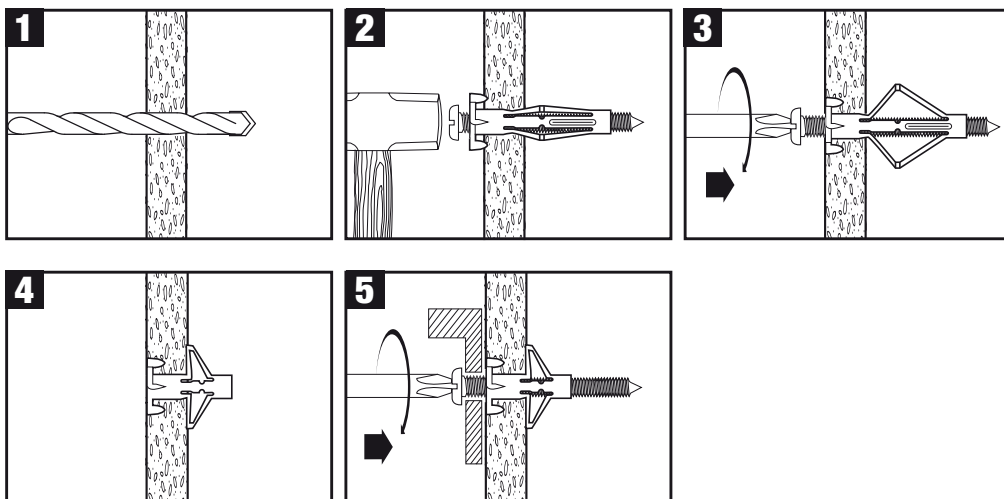

INFORMAZIONI TECNICHE

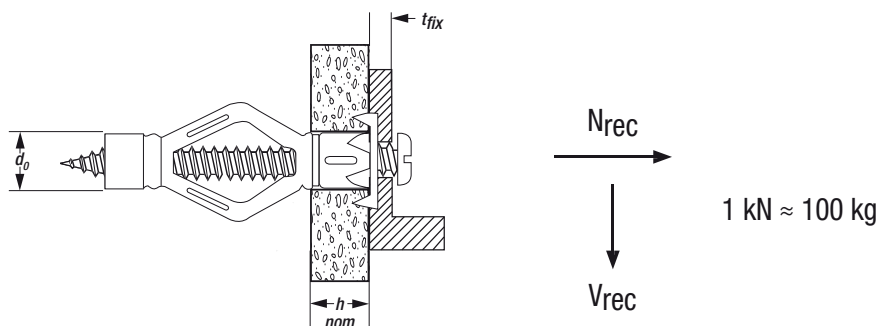

CARICHI CONSIGLIATI - CARTONGESSO E CEMENTO - HWA MULTI



$$\frac{N_{Rk}}{\gamma_M \cdot \gamma_F} = N_{rec}$$

$$\gamma_M = 2,1 \quad \gamma_F = 1,4$$



Dimensioni	d _o [mm]	h _{nom} [mm]	t _{fix} Max [mm]	N _{rec} [kN]	V _{rec} [kN]
4 x 37	8	12,5	13	0,1	0,1
5 x 60	10	12,5	15	0,15	0,15



FRAMID® PRO TASSELLI UNIVERSALI PROLUNGATI

TASSELLI UNIVERSALI PROLUNGATI

Il tassello universale prolungato **DEWALT® FRAMID® PRO** è progettato per facili installazioni su numerosi materiali edili sia solidi sia cavi. Disponibile con testa esagonale o svasata e differenti finiture, il tassello ha un corpo in poliammide di alta qualità PA6.

Il grande collare della versione esagonale offre anche un eccellente isolamento contro la penetrazione dell'acqua.

- Approvato ETAG 020 per impiego multiplo in calcestruzzo e muratura.
- Resistente al fuoco per il fissaggio dei sistemi di facciata secondo ETAG 020 (solo con Dia 10 mm).

- Grande capacità di carico fornita da 4 zone di espansione e profondità di ancoraggio 70 mm.
- Disponibile nella versione zincata per uso interno e in acciaio inox per le applicazioni che necessitano di una maggiore resistenza alla corrosione.



**TESTA
ESAGONALE**



**TESTA SVASATA
ESAGONALE**

FRAMID® PRO TASSELLI UNIVERSALI PROLUNGATI

APPLICAZIONI

- Piastre di fissaggio per facciate ventilate
- Fissaggio di strutture in legno sulle pareti
- Staffe di supporto
- Staffe per tubazioni
- Telaio di porte e finestre
- Installazione di antenne satellitari

MATERIALI



Per dettagli, vedere la copertina del foglio illustrativo.

OMOLOGAZIONI

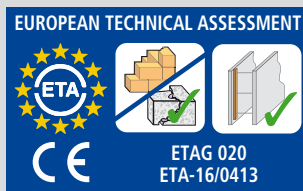

*Solo Dia 10 mm

PANORAMICA DEL PRODOTTO - FRAMID® PRO TESTA ESAGONALE - ZINCATA NOVITA'



N. cat.									Confezione Q.tà	Prezzo di listino S/Iva per confezione
		Dia. [mm]	Lunghezza [mm]	Dimensione testa [mm]	Montaggio [mm]	Max t _{fix} [mm]	Scatola	Blister		
DFM3540000	•	10 x 80	13	T40	10	•			50	€ 32.00
DFM354000P	•	10 x 80	13	T40	10		•		4	€ 4.00
DFM3540010	•	10 x 100	13	T40	30	•			50	€ 36.00
DFM354001P	•	10 x 100	13	T40	30		•		4	€ 7.00
DFM3540020	•	10 x 120	13	T40	50	•			50	€ 42.00
DFM354002P	•	10 x 120	13	T40	50		•		4	€ 7.20
DFM3540030	•	10 x 140	13	T40	70	•			50	€ 47.00
DFM354003P	•	10 x 140	13	T40	70		•		4	€ 7.50
DFM3540040	•	10 x 160	13	T40	90	•			25	€ 29.00
DFM354004P	•	10 x 160	13	T40	90		•		4	€ 8.00
DFM3540050	•	10 x 180	13	T40	110	•			25	€ 34.00
DFM3540060	•	10 x 200	13	T40	130	•			25	€ 40.00
DFM3540070	•	10 x 230	13	T40	160	•			25	€ 76.00
DFM3540200	•	14 x 100	17	T50	30	•			25	€ 37.00
DFM3540210	•	14 x 120	17	T50	50	•			25	€ 43.00
DFM3540220	•	14 x 140	17	T50	70	•			25	€ 47.00
DFM3540230	•	14 x 160	17	T50	90	•			25	€ 53.00
DFM3540240	•	14 x 180	17	T50	110	•			25	€ 60.00
DFM3540250	•	14 x 200	17	T50	130	•			25	€ 92.00

PANORAMICA DEL PRODOTTO - FRAMID® PRO HEX - HDG



N. cat.									Confezione Q.tà	Prezzo di listino S/Iva per confezione
		Dia. [mm]	Lunghezza [mm]	Dimensione testa [mm]	Montaggio [mm]	Max t _{fix} [mm]	Scatola	Blister		
DFM3540660		10 x 80	13	T40	10	•			50	€ 38.00
DFM3540670		10 x 100	13	T40	30	•			50	€ 56.00
DFM3540680		10 x 120	13	T40	50	•			50	€ 62.00
DFM3540690		10 x 140	13	T40	70	•			50	€ 72.00
DFM3540700		10 x 160	13	T40	90	•			25	€ 42.00
DFM3540710		10 x 180	13	T40	110	•			25	€ 47.00
DFM3540720		10 x 200	13	T40	130	•			25	€ 52.00
DFM3540730		10 x 230	13	T40	160	•			25	€ 85.00

FRAMID® PRO TASSELLI UNIVERSALI PROLUNGATI

EDILIZIA

APPLICAZIONI

- Piastre di fissaggio per facciate ventilate
- Fissaggio di strutture in legno sulle pareti
- Staffe di supporto
- Staffe per tubazioni
- Telaio di porte e finestre
- Installazione di antenne satellitari

MATERIALI



Per dettagli, vedere la copertina del foglio illustrativo.

OMOLOGAZIONI

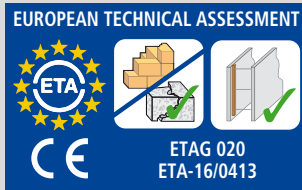

*Solo Dia 10 mm

PANORAMICA DEL PRODOTTO - FRAMID® PRO HEX - A4 ACCIAIO INOX



N. cat.	ETA	Dia. [mm]	Lunghezza [mm]	Dimensione testa [mm]	Montaggio [mm]	Max t _{fix} [mm]	Scatola	Blister	Confezione Q.tà	Prezzo di listino S/Iva per confezione
DFM3540840	•	10	80	13	T40	10	•		50	€ 128.00
DFM3540850	•	10	100	13	T40	30	•		50	€ 160.00
DFM3540860	•	10	120	13	T40	50	•		50	€ 200.00
DFM3540870	•	10	140	13	T40	70	•		50	€ 240.00
DFM3540880	•	10	160	13	T40	90	•		25	€ 138.00
DFM3540890	•	10	180	13	T40	110	•		25	€ 164.00
DFM3540900	•	10	200	13	T40	130	•		25	€ 194.00
DFM3540910	•	10	230	13	T40	160	•		25	€ 310.00

ISTRUZIONI PER L'INSTALLAZIONE

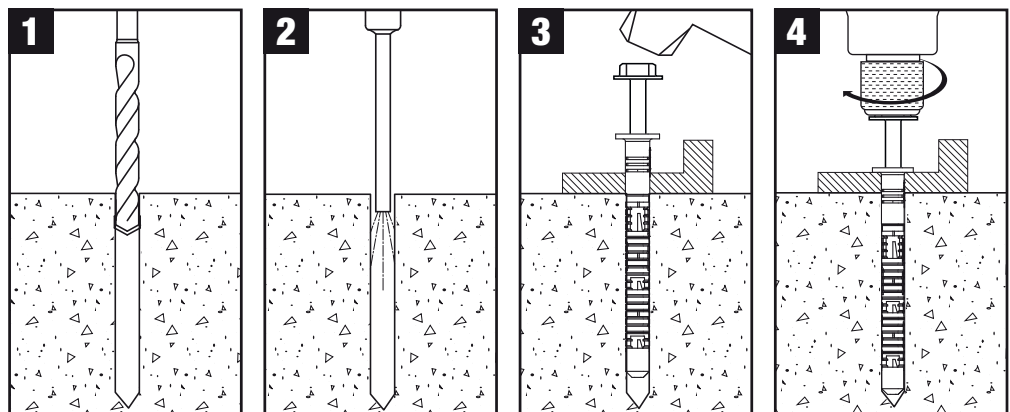

INFORMAZIONI TECNICHE

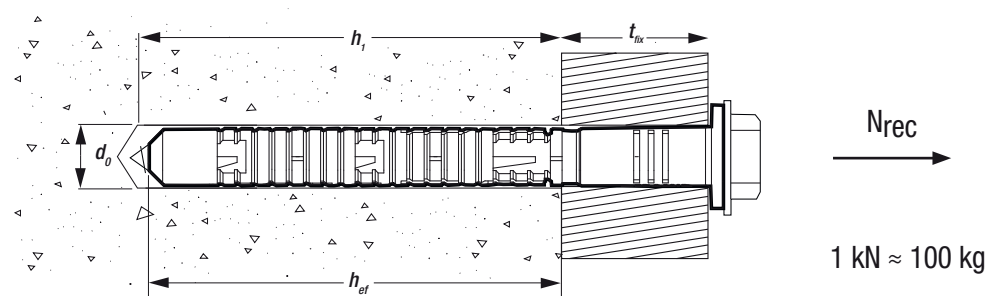

CARICHI CONSENTITI - CEMENTO NON FESSURATO E FESSURATO - FRAMID® PRO TESTA ESAGONALE



$$\frac{N_{Rk}}{\gamma_M \cdot \gamma_F} = N_{all}$$

$$\gamma_f = 1,4$$

Materiale di base	d ₀ [mm]	Metodo di foratura	h ₁ [mm]	h _{ef} [mm]	N _{rec} [kN]
Cemento ≥ C20/25	10	martello	80	70	1,6
	14	martello	85	70	3

FRAMID® PRO TASSELLI UNIVERSALI PROLUNGATI

APPLICAZIONI

- Piastre di fissaggio per facciate ventilate
- Fissaggio di strutture in legno sulle pareti
- Staffe di supporto
- Staffe per tubazioni
- Telaio di porte e finestre
- Installazione di antenne satellitari

MATERIALI



Per dettagli, vedere la copertina del foglio illustrativo.

OMOLOGAZIONI



*Solo Dia 10 mm

PANORAMICA DEL PRODOTTO - FRAMID® PRO TESTA SVASATA - ZINCATA



N. cat.								Confezione Q.tà	Prezzo di listino S/iva per confezione
		Dia. [mm]	Lunghezza [mm]	Montaggio [mm]	Max t _{fix} [mm]	Scatola	Blister		
DFM3540390	•	10 x 80	T40	10	•			50	€ 30.00
DFM354039P	•	10 x 80	T40	10		•		4	€ 4.00
DFM3540400	•	10 x 100	T40	30	•			50	€ 34.00
DFM354040P	•	10 x 100	T40	30		•		4	€ 7.00
DFM3540410	•	10 x 120	T40	50	•			50	€ 40.00
DFM354041P	•	10 x 120	T40	50		•		4	€ 7.20
DFM3540420	•	10 x 140	T40	70	•			50	€ 45.00
DFM354042P	•	10 x 140	T40	70		•		4	€ 7.50
DFM3540430	•	10 x 160	T40	90	•			25	€ 27.00
DFM354043P	•	10 x 160	T40	90		•		4	€ 8.00
DFM3540440	•	10 x 180	T40	110	•			25	€ 32.00
DFM3540450	•	10 x 200	T40	130	•			25	€ 40.00
DFM3540460	•	10 x 230	T40	160	•			25	€ 74.00
DFM3540470	•	10 x 260	T40	190	•			25	€ 80.00
DFM3540480	•	10 x 300	T40	230	•			25	€ 88.00
DFM3540490	•	14 x 100	T50	30	•			25	€ 36.00
DFM3540500	•	14 x 120	T50	50	•			25	€ 42.00
DFM3540510	•	14 x 140	T50	70	•			25	€ 46.00
DFM3540520	•	14 x 160	T50	90	•			25	€ 52.00
DFM3540530	•	14 x 180	T50	110	•			25	€ 58.00
DFM3540540	•	14 x 200	T50	130	•			25	€ 90.00
DFM3540550	•	14 x 230	T50	160	•			25	€ 100.00
DFM3540560	•	14 x 260	T50	190	•			25	€ 115.00

XLR®

SDS-plus®

PUNTE A 4 TAGLIENTI

PER UNA RAPIDA INSTALLAZIONE A PARTIRE DA DIAMETRO DI 5 - 14 MM



XR FLEX VOLT®

DCH334

54 V XR
FLEXVOLT
SDS-plus®
MARTELLINO



FRAMID® PRO TASSELLI UNIVERSALI PROLUNGATI

APPLICAZIONI

- Piastre di fissaggio per facciate ventilate
- Fissaggio di strutture in legno sulle pareti
- Staffe di supporto
- Staffe per tubazioni
- Telaio di porte e finestre
- Installazione di antenne satellitari

MATERIALI



Per dettagli, vedere la copertina del foglio illustrativo.

OMOLOGAZIONI - Solo SS



*Solo Dia 10 mm

PANORAMICA DEL PRODOTTO - FRAMID® PRO TESTA SVASATA - HDG



N. cat.								Confezione Q.tà	Prezzo di listino S/Iva per confezione
N. cat.		Dia. [mm]	Lunghezza [mm]	Montaggio [mm]	Max t _{ex} [mm]	Scatola	Blister		
DFM3540740			10 x 80	T40	10	•		50	€ 36.00
DFM3540750			10 x 100	T40	30	•		50	€ 54.00
DFM3540760			10 x 120	T40	50	•		50	€ 60.00
DFM3540770			10 x 140	T40	70	•		50	€ 70.00
DFM3540780			10 x 160	T40	90	•		25	€ 40.00
DFM3540790			10 x 180	T40	110	•		25	€ 45.00
DFM3540800			10 x 200	T40	130	•		25	€ 50.00
DFM3540810			10 x 230	T40	160	•		25	€ 80.00

PANORAMICA DEL PRODOTTO - FRAMID® PRO TESTA SVASATA - A4 ACCIAIO INOX



N. cat.								Confezione Q.tà	Prezzo di listino S/Iva per confezione
N. cat.		Dia. [mm]	Lunghezza [mm]	Montaggio [mm]	Max t _{ex} [mm]	Scatola	Blister		
DFM3540920	•		10 x 80	T40	10	•		50	€ 120.00
DFM3540930	•		10 x 100	T40	30	•		50	€ 150.00
DFM3540940	•		10 x 120	T40	50	•		50	€ 190.00
DFM3540950	•		10 x 140	T40	70	•		50	€ 225.00
DFM3540960	•		10 x 160	T40	90	•		25	€ 130.00
DFM3540970	•		10 x 180	T40	110	•		25	€ 155.00
DFM3540980	•		10 x 200	T40	130	•		25	€ 180.00
DFM3540990	•		10 x 230	T40	160	•		25	€ 290.00

ISTRUZIONI PER L'INSTALLAZIONE

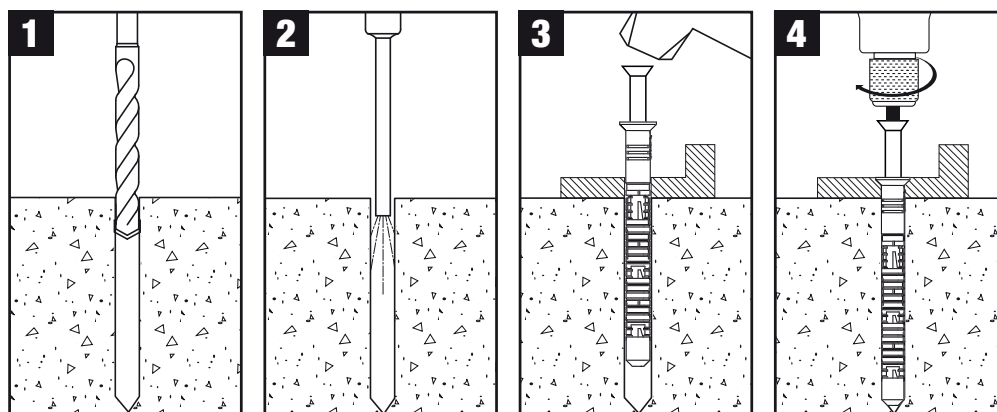

FRAMID® PRO TASSELLI UNIVERSALI PROLUNGATI

INFORMAZIONI TECNICHE

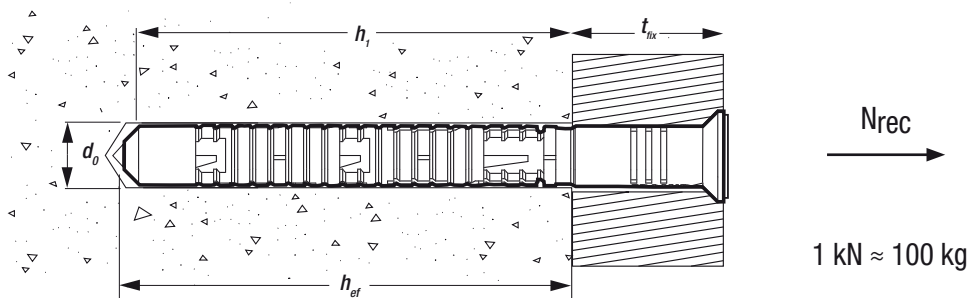

CARICHI CONSENTITI - CEMENTO NON FESSURATO E FESSURATO - FRAMID® PRO TESTA SVASATA



$$\frac{N_{Rk}}{\gamma_M \cdot \gamma_F} = N_{all}$$



$$\gamma_f = 1,4$$

Materiale di base	d ₀ [mm]	Metodo di foratura	h ₁ [mm]	h _{ef} [mm]	N _{rec} [kN]
Cemento ≥ C20/25	10	martello	80	70	1,6
	14	martello	85	70	3

TAPPER-PRO VITI AUTOFILETTANTI

EDILIZIA

DESCRIZIONE

- Vite monoblocco autofilettante per cemento per l'impiego in una varietà di materiali di base, legno incluso
- Con rivestimento Perma-Seal™ resistente alla corrosione e filetto ottimizzato per una bassa coppia di torsione. La vite dispone inoltre di una punta particolare che non richiede pre-foratura quando si lavora su legno

APPLICAZIONI

- Recinzioni
- Illuminazione per esterni in metallo
- Serrande e persiane
- Applicazioni marine

MATERIALI



Per dettagli, vedere la copertina del foglio illustrativo.

OMOLOGAZIONI



PANORAMICA DEL PRODOTTO - TAPPER-PRO VITI A TESTA ESAGONALE - PERMA-SEAL™



N. cat.	Filetto [mm]	Lunghezza [mm]	Dia. punta [mm]	Max t _{fix} [mm]	Scatola	Blister Confezione	Confezione Q.tà	Prezzo di listino S/iva per confezione
DWT1400100*	6,3 x 32	6,3 x 32	4,8**	7***	•		100	€ 12.00
DWT1400150*	6,3 x 45	6,3 x 45	4,8**	1	•		100	€ 14.00
DWT1400200*	6,3 x 57	6,3 x 57	4,8**	13	•		100	€ 16.00
DWT1400250*	6,3 x 70	6,3 x 70	4,8**	26	•		100	€ 19.00
DWT1400300*	6,3 x 82	6,3 x 82	4,8**	38	•		100	€ 22.00

*Consultare il Manuale Tecnico e il report ICC-ES ESR per una corretta installazione. **Si può utilizzare una punta da 5mm a condizione che i "Carichi Raccomandati" non siano più applicabili ***Profondità di fissaggio ridotta di 25 mm, non idonea per l'omologazione ICC-ES

PANORAMICA DEL PRODOTTO - TAPPER-PRO VITI A TESTA SVASATA - PERMA-SEAL™



N. cat.	Filetto [mm]	Lunghezza [mm]	Dia. punta [mm]	Max t _{fix} [mm]	Scatola	Blister Confezione	Confezione Q.tà	Prezzo di listino S/iva per confezione
DWT1410650*	4,8 x 57	4,8 x 57	4	13	•		100	€ 12.00
DWT1410700*	4,8 x 70	4,8 x 70	4	26	•		100	€ 14.00
DWT1410850*	4,8 x 101	4,8 x 101	4	57	•		100	€ 18.00
DWT1410100*	6,3 x 32	6,3 x 32	4,8**	7***	•		100	€ 12.00
DWT1410150*	6,3 x 45	6,3 x 45	4,8**	1	•		100	€ 14.00
DWT1410200*	6,3 x 57	6,3 x 57	4,8**	13	•		100	€ 16.00
DWT1410250*	6,3 x 70	6,3 x 70	4,8**	26	•		100	€ 19.00
DWT1410300*	6,3 x 82	6,3 x 82	4,8**	38	•		100	€ 22.00
DWT1410400*	6,3 x 101	6,3 x 101	4,8**	57	•		100	€ 27.00
DWT1410450*	6,3 x 127	6,3 x 127	4,8**	83	•		100	€ 38.00

*Consultare il Manuale Tecnico e il report ICC-ES ESR per una corretta installazione. **Si può utilizzare una punta da 5mm a condizione che i "Carichi Raccomandati" non siano più applicabili ***Profondità di fissaggio ridotta di 25 mm, non idonea per l'omologazione ICC-ES.

ISTRUZIONI PER L'INSTALLAZIONE

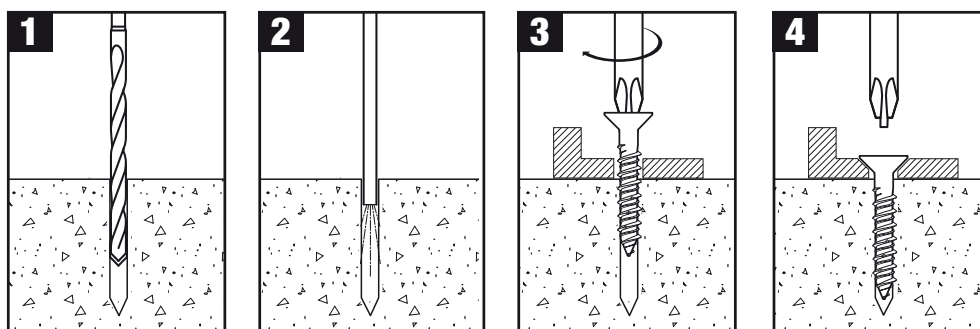

TAPPER-PRO VITI AUTOFILETTANTI

INFORMAZIONI TECNICHE

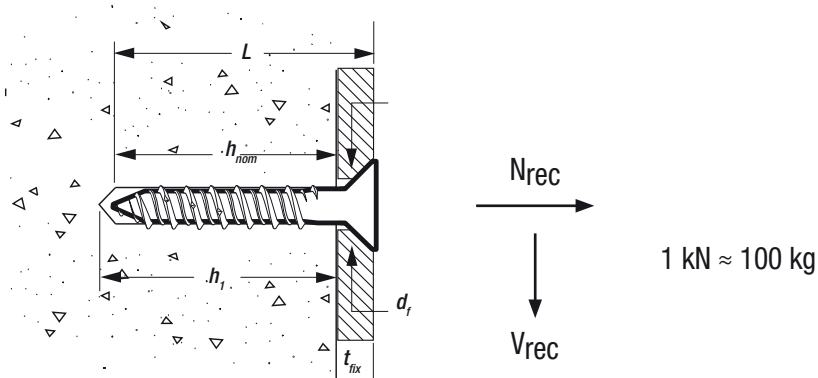

CARICHI CONSIGLIATI - CEMENTO NON FESSURATO - TAPPER-PRO



$$\frac{N_{Rk}}{\gamma_M \cdot \gamma_F} = N_{rec}$$

$\gamma_M = 2,1 \quad \gamma_F = 1,4$

Dimensioni - Filetto x L [mm]	h_{nom} [mm]	h_1 [mm]	d_f [mm]	t_{fix} [mm]	N_{rec} [kN]
ESAGONALE					
6,3 x 32	25	35	7	7	0,6
6,3 x 45	25	35	7	20	0,6
6,3 x 57	44	54	7	13	1,4
6,3 x 70	44	54	7	26	1,4
6,3 x 82	44	54	7	38	1,4
TESTA SVASATA					
4,8 x 57	25	35	6	32	0,4
4,8 x 70	44	54	6	26	0,8
4,8 x 101	44	54	6	57	0,8
6,3 x 32	25	35	7	7	0,6
6,3 x 45	25	35	7	20	0,6
6,3 x 57	44	54	7	13	1,4
6,3 x 70	44	54	7	26	1,4
6,3 x 82	44	54	7	38	1,4
6,3 x 101	44	54	7	57	1,4
6,3 x 127	44	54	7	83	1,4

XLR[®]

SDS-plus[®]

PUNTE A 4 TAGLIENTI

PER UNA RAPIDA INSTALLAZIONE A PARTIRE DA DIAMETRO DI 5 - 14 MM



XR FLEX VOLT[®]

DCH334

54 V XR
FLEXVOLT
SDS-plus[®]
MARTELLINO



FISSAGGI A CHIEDO IN METALLO PER ISOLANTI

EDILIZIA

DESCRIZIONE

- Fissaggio monoblocco in metallo per isolanti
- La configurazione permette un inserimento veloce usando semplicemente un martello

APPLICAZIONI

- Per il fissaggio di materiali isolanti al di sotto di pannelli di rivestimento/facciata quando sono richiesti materiali non infiammabili

MATERIALI



Per dettagli, vedere la copertina del foglio illustrativo.

PANORAMICA DEL PRODOTTO - ZINCATO



N. cat.	Dia. punta [mm]	Lunghezza [mm]	Max t _{fix} [mm]	Dia. testa [mm]	Scatola	Blister	Confezione Q.tà	Prezzo di listino S/iva per confezione
DFM3150000	8 x 90	40	35	35	•		50	€ 12.00
DFM3150050	8 x 110	60	35	35	•		50	€ 14.00
DFM3150100	8 x 140	90	35	35	•		50	€ 17.00
DFM3150150	8 x 170	120	35	35	•		50	€ 20.00

ISTRUZIONI PER L'INSTALLAZIONE

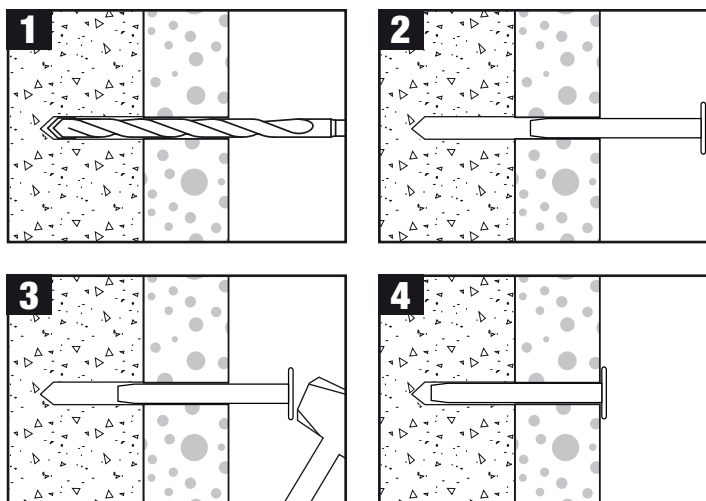

EXTREME®

PUNTE CON CODOLO TRIANGOLARE

INNOVATIVO DESIGN DEL TAGLIANTE PER UNA MAGGIOR PENETRAZIONE NEL MATERIALE

2x LONG LIFE



DCD996
TRAPANO
AVVITATORE
BRUSHLESS
A PERCUSSIONE
CON BATTERIA
AL LITIO XR 18V



Visitare www.DeWALT.com
per ulteriori informazioni

PX-U TASSELLI NYLON UNIVERSALI

NOVITA'

EDILIZIA

DESCRIZIONE

- Tassello in nylon universale
- Per fissaggi a espansione in materiali da costruzione pieni o forati
- Adatti per le viti per legno e truciolato

APPLICAZIONI

Fissaggi leggeri di tipo generico tra cui:

- Quadri
- Battiscopa
- Riloghe per tende
- Sensori di movimento





MATERIALI



Per dettagli, vedere la copertina del foglio illustrativo.

PANORAMICA DEL PRODOTTO



N. cat.	 Dia. punta [mm]	 Lunghezza [mm]	 Scatola	 Blister Confezione	Confezione Q.tà	Prezzo di listino S/iva per confezione
DFM3461000	6 x 30		•		100	€ 6.00
DFM346100P	6 x 30			•	20	€ 3.90
DFM3461050	8 x 40		•		100	€ 8.40
DFM346105P	8 x 40			•	10	€ 3.40
DFM3461100	10 x 50		•		50	€ 7.30
DFM346110P	10 x 50			•	6	€ 3.40

ISTRUZIONI PER L'INSTALLAZIONE (MATERIALI SOLIDI)

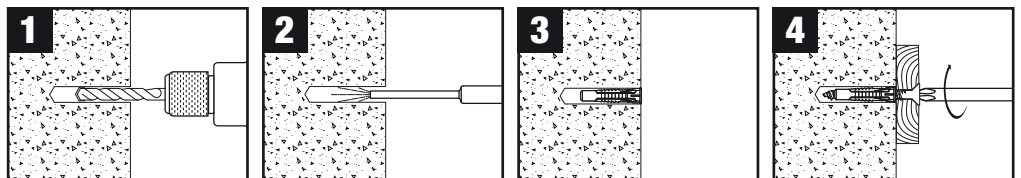

ISTRUZIONI PER L'INSTALLAZIONE (MATERIALI FORATI)

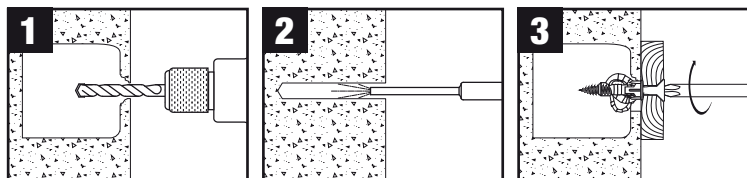

INFORMAZIONI TECNICHE

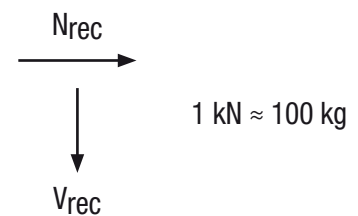
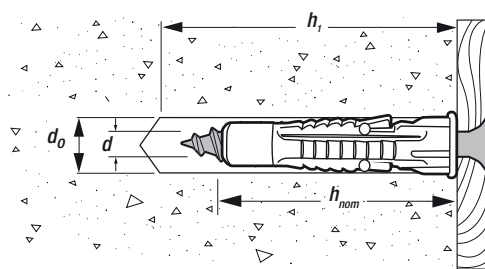

CARICHI CONSIGLIATI - CEMENTO NON FESSURATO - PX-U



$$\frac{N_{Rk}}{\gamma_M \cdot \gamma_F} = N_{rec}$$

$\gamma_M = 2,1 \quad \gamma_F = 1,4$

Dimensioni = d_0 x Lunghezza [mm]	d [mm]	h_{nom} [mm]	h_1 [mm]	N_{rec} & V_{rec} (kN)
6 x 30	da 4 a 5	30	40	0,2
8 x 40	da 4,5 a 6	40	50	0,3
10 x 50	da 7 a 8	50	60	0,5

WALL DOG® TASSELLI A VITE

VITE DI FISSAGGIO MULTI-MATERIALE - SENZA TASSELLO, INTERAMENTE IN ACCIAIO, PER TUTTI GLI USI

Viti di fissaggio interamente in metallo non combustibile adatte per portacavi, prese, scatole di derivazione e canaline. Totalmente conforme alle recenti disposizioni di installazione per la sicurezza antincendio BS 7671:2008 dell'Institution of Engineering and Technology (istituzione di ingegneria e tecnologia).

- Interamente in acciaio, esente da tensioni, monoblocco e filettato
- Si utilizza per fissare vari accessori direttamente su cartongesso, legno, cemento, pietra calcarea o muratura
- Dispositivo di fissaggio multi-materiale - senza tasselli*
- Non richiede pre-foratura nel legno e nel cartongesso
- Approvato da D-Line® per l'impiego con il sistema Safe-D Clip®
- Installazione rapida e facile
- Non combustibile
- Sicurezza antincendio - conforme all'emendamento 3 delle nuove disposizioni di installazione dell'Institution of Engineering and Technology

*Un pre-foro da 4mm può essere richiesto su alcuni materiali in muratura. E' consigliato un test per stabilire l'idoneità



WALL DOG® TASSELLI A VITE

DESCRIZIONE

- Interamente in acciaio, senza espansione, monoblocco e filettato
- Si utilizza per fissare vari accessori direttamente su cartongesso, legno, cemento, pietra calcarea o muratura
- Non necessita di tassello
- Non necessita di pre-foratura in legno e cartongesso*
- Approvato da D-Line® per l'impiego con il sistema Safe-D Clip®

APPLICAZIONI

Applicazioni medio-leggere quali:

- Binari per tende
- Prese elettriche e interruttori, condotte, scatole incasso e canaline
- Installazione fissatubi

MATERIALI



Per dettagli, vedere la copertina del foglio illustrativo.

*Un pre-foro da 4mm può essere richiesto su alcuni materiali in muratura. E' consigliato un test per stabilire l'idoneità

PANORAMICA DEL PRODOTTO - TESTA SVASATA



N. cat.	Testa Colore	Lunghezza [mm]	Dimensione testa [mm]	Max t _{fix} [mm]	Scatola	Blister Confezione	Confezione Q.tà	Prezzo di listino S/iva per confezione
DFM424000P	Bianco	32	8	3		•	100	€ 12.00
DFM424050P	Bianco	32	8	3		•	10	€ 3.20
DFM424015P	Cromato	32	8	3		•	100	€ 12.00
DFM424055P	Cromato	32	8	3		•	10	€ 3.20

PANORAMICA DEL PRODOTTO - BOMBATA



N. cat.	Testa Colore	Lunghezza [mm]	Dimensione testa [mm]	Max t _{fix} [mm]	Scatola	Blister Confezione	Confezione Q.tà	Prezzo di listino S/iva per confezione
DFM425000P	Bianco	32	8	3		•	100	€ 12.00
DFM425050P	Bianco	32	8	3		•	10	€ 3.20
DFM425005P	Cromato	32	8	3		•	100	€ 12.00
DFM425055P	Cromato	32	8	3		•	10	€ 3.20

PANORAMICA DEL PRODOTTO - TESTA SVASATA - INCAVO T25

NOVITA'

N. cat.	Testa Colore	Lunghezza [mm]	Dimensione testa [mm]	Max t _{fix} [mm]	Scatola	Blister Confezione	Confezione Q.tà	Prezzo di listino S/iva per confezione
DFM4230025	Cromato	50	9	21	•		100	€ 23.00
DFM4230070	Cromato	70	9	41	•		100	€ 30.00

PANORAMICA DEL PRODOTTO - BOMBATA - INCAVO T25

NOVITA'

N. cat.	Testa Colore	Lunghezza [mm]	Dimensione testa [mm]	Max t _{fix} [mm]	Scatola	Blister Confezione	Confezione Q.tà	Prezzo di listino S/iva per confezione
DFM4260025	Cromato	50	9	21	•		100	€ 23.00
DFM4260070	Cromato	70	9	41	•		100	€ 30.00

WALL DOG® TASSELLI A VITE

EDILIZIA

ISTRUZIONI PER L'INSTALLAZIONE (MATERIALI SOLIDI)

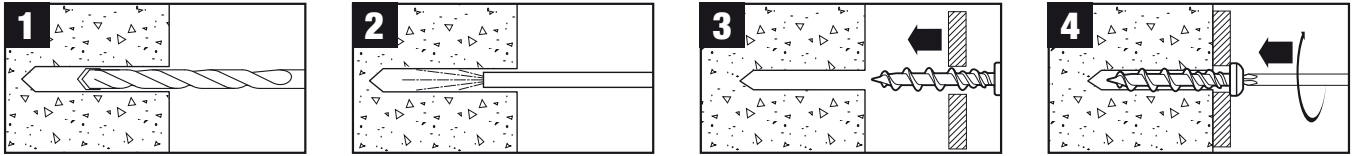

ISTRUZIONI PER L'INSTALLAZIONE (MATERIALI FORATI)

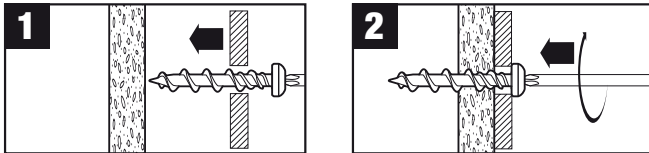

INFORMAZIONI TECNICHE

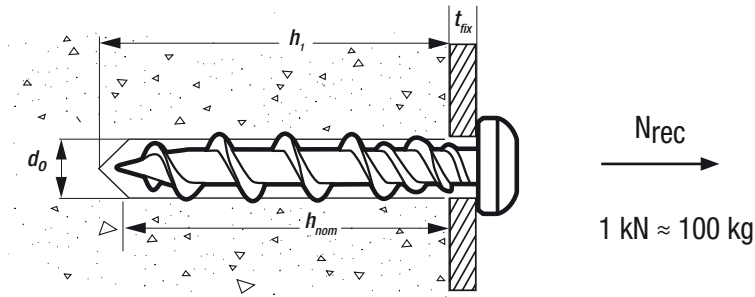

CARICHI CONSIGLIATI - CEMENTO NON FESSURATO - WALL DOG®



$$\frac{N_{Rk}}{\gamma_M \cdot \gamma_F} = N_{rec}$$

$\gamma_M = 2,1 \quad \gamma_F = 1,4$

Dimensioni	h_{nom} [mm]	h_1 [mm]	d_o [mm]	t_{fix} [mm]	N_{rec} [kN]
CSK-32-Cromato	29	35	5	3	0,3
CSK-32-Bianco	29	35	5	3	0,3
PAN-32-Cromato	29	35	5	3	0,3
PAN-32-Bianco	29	35	5	3	0,3
CSK-50 T25-Cromato	29	35	5	21	0,3
CSK-70 T25-Cromato	29	35	5	41	0,3
PAN-50 T25-Cromato	29	35	5	21	0,3
PAN-70 T25-Cromato	29	35	5	41	0,3

EXTREME®

PUNTE CON CODOLO TRIANGOLARE

INNOVATIVO DESIGN DEL TAGLIANTE PER UNA MAGGIOR PENETRAZIONE NEL MATERIALE

2x LONG LIFE



DCD996

TRAPANO AVVITATORE BRUSHLESS A PERCUSSIONE CON BATTERIA AL LITIO XR 18V



Visitare www.DeWALT.com per ulteriori informazioni

SHARKIE™ TASSELLI IN PLASTICA

DESCRIZIONE

- Tasselli da parete per tutti gli usi
- Il tassello assume la forma della superficie del foro e si adatta perfettamente
- Non gira o si svasa nel foro

APPLICAZIONI

Fissaggi leggeri di tipo generico tra cui:

- Scaffalature
- Accessori per il bagno
- Staffe per televisori a schermo piatto
- Tendaggi
- Aste e riloghe per tende

MATERIALI



Per dettagli, vedere la copertina del foglio illustrativo.

PANORAMICA DEL PRODOTTO



N. cat.	Dia. punta [mm]	Lunghezza [mm]	Scatola	Blister Confezione	Confezione Q.tà	Prezzo di listino S/Iva per confezione
DFM4460050		6 x 30	•		100	€ 4.00
DFM446005P		6 x 30		•	10	€ 3.50
DFM4460100		8 x 40	•		100	€ 6.00
DFM446010P		8 x 40		•	10	€ 4.00

ISTRUZIONI PER L'INSTALLAZIONE (MATERIALI SOLIDI)

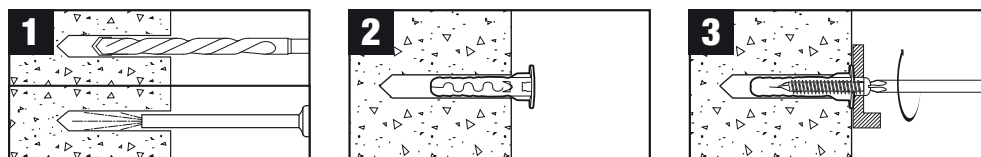

ISTRUZIONI PER L'INSTALLAZIONE (MATERIALI FORATI)

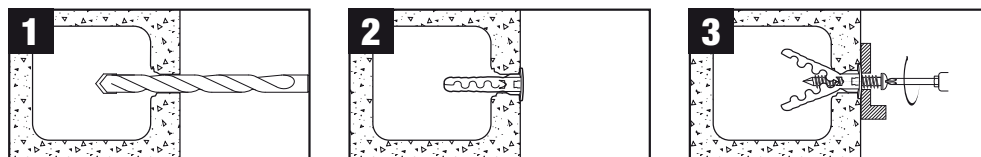

INFORMAZIONI TECNICHE

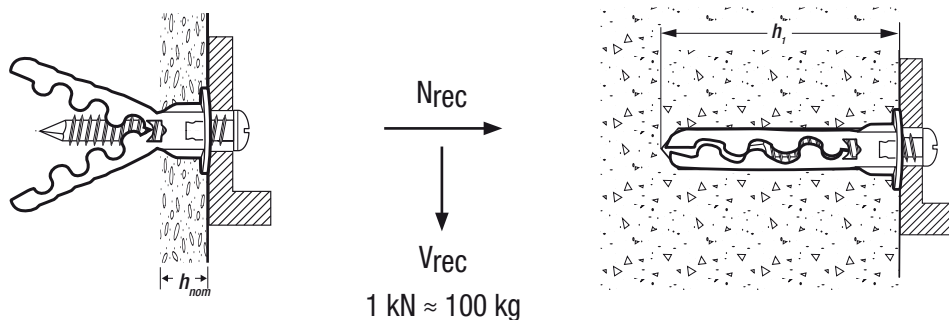

CARICHI CONSIGLIATI - CEMENTO NON FESSURATO - SHARKIE™

$$\frac{N_{Rk}}{\gamma_M \cdot \gamma_F} = N_{rec}$$

$\gamma_M = 2,1 \quad \gamma_f = 1,4$

Dimensioni - Dia. punta x Lunghezza [mm]	Dia vite	h_{nom} [mm]	h_1 [mm]	N_{rec} [kN]
6 x 30	4	27	35	0,20
8 x 40	4	37	45	0,24

CARICHI CONSIGLIATI - CARTONGESSO - SHARKIE™

$$\frac{N_{Rk}}{\gamma_M \cdot \gamma_F} = N_{rec}$$

12,5 mm
 $\gamma_M = 2,1 \quad \gamma_f = 1,4$

Dimensioni - Dia. punta x Lunghezza [mm]	h_{nom} [mm]	N_{rec} [kN]
6 x 30	12,5	0,05
8 x 40	12,5	0,06

VERTIGO™ VITI AUTOFILETTANTI

EDILIZIA

DESCRIZIONE

- Sistema di bloccaggio filettato autofilettante interamente in acciaio
- Per il fissaggio aereo in verticale di barre filettate in acciaio

APPLICAZIONI

- Tubi sospesi
- Impianti a sprinkler
- Sistemi di illuminazione
- Controsoffitti

MATERIALI

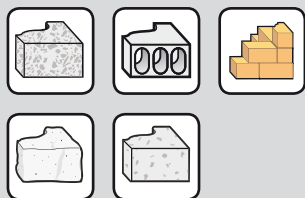

Per dettagli, vedere la copertina del foglio illustrativo.

PANORAMICA DEL PRODOTTO - VITE PER CEMENTO - ZINCATA



USATE LA CORRETTA BUSSOLA
VEDI PAG 105 PER I DETTAGLI



N. cat.	Filetto [mm]	Lunghezza [mm]	Lunghezza testa [mm]	Dia. punta [mm]	Dimensione testa [mm]	Scatola	Blister Confezione	Confezione Q.tà	Prezzo di listino S/iva per confezione
DFM2220050	M8 x 39	16	6,5*	13	•			50	€ 25.00
DFM2220100	M10 x 39	16	6,5*	13	•			50	€ 26.00

*ANSI dimensioni punta 1/4"

ISTRUZIONI PER L'INSTALLAZIONE

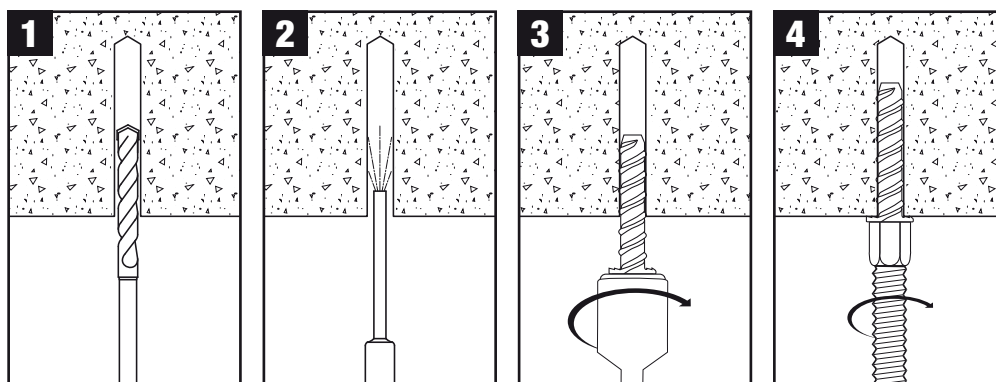

INFORMAZIONI TECNICHE

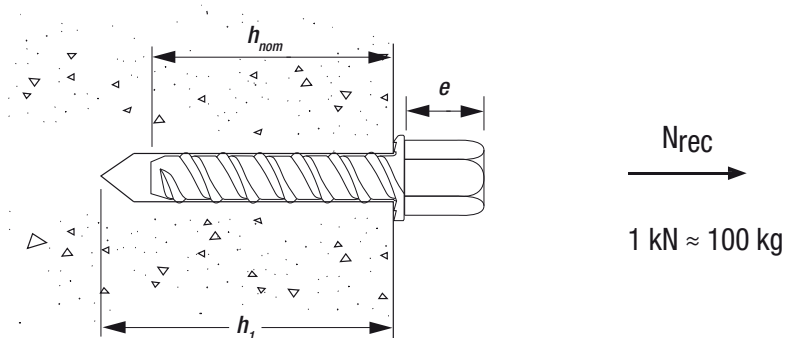

CARICHI CONSIGLIATI - CEMENTO NON FESSURATO - VERTIGO™ VITE PER CEMENTO - ZINCATA



$$\frac{N_{Rk}}{\gamma_M \cdot \gamma_F} = N_{rec}$$

$\gamma_M = 2,1 \quad \gamma_F = 1,4$

Dimensioni - Filetto x h _{nom} [mm]	h ₁ [mm]	e _{min} [mm]	N _{rec} (kN)
M8 x 39	49	12	1,3
M10 x 39	49	12	1,3

VERTIGO™ VITI AUTOFILETTANTI

DESCRIZIONE

- Sistema di bloccaggio filettato monoblocco e interamente in acciaio per il fissaggio aereo di barre filettate in acciaio
- Autofilettante
- Specificamente progettato per colonne con telaio in legno e travi

APPLICAZIONI

- Tubi sospesi
- Impianti a sprinkler
- Sistemi di illuminazione
- Controsoffitti

MATERIALI



Per dettagli, vedere la copertina del foglio illustrativo.

PANORAMICA DEL PRODOTTO - VITE PER LEGNO - ZINCATA

NOVITA'



**USATE LA CORRETTA BUSSOLA
VEDI PAG 105 PER I DETTAGLI**



N. cat.	Filetto [mm]	Lunghezza [mm]	Lunghezza testa [mm]	Dimensione testa [mm]	Scatola	Blister Confezione	Confezione Q.tà	Prezzo di listino S/iva per confezione
DFM2250000	M6 x 50	20	16	•		100	€ 75.00	
DFM2250050	M8 x 50	20	16	•		100	€ 75.00	
DFM2250100	M10 x 50	20	16	•		100	€ 80.00	

ISTRUZIONI PER L'INSTALLAZIONE

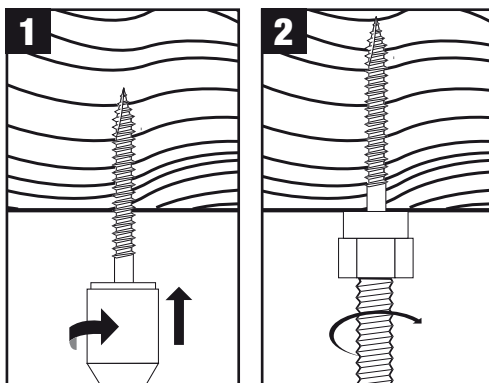

INFORMAZIONI TECNICHE

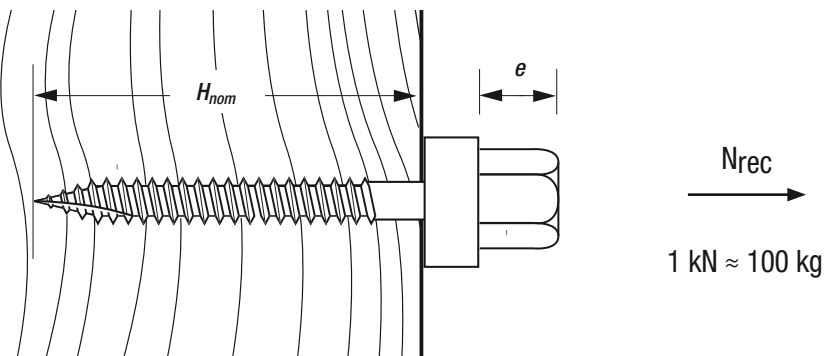

CARICHI CONSIGLIATI - VERTIGO™ VITE PER LEGNO - ZINCATA



$$\frac{N_{Rk}}{\gamma_M \cdot \gamma_F} = N_{rec}$$

$\gamma_M = 2,1 \quad \gamma_F = 1,4$

Dimensioni - Filetto x h ₁ [mm]	e _{min} [mm]	N _{rec} [kN]
M6 x 50	10	1,3
M8 x 50	10	1,3
M10 x 50	10	1,3

VERTIGO™ VITI AUTOFILETTANTI

EDILIZIA

DESCRIZIONE

- Sistema di bloccaggio filettato interamente in acciaio per il fissaggio aereo di barre filettate in acciaio
- Specificatamente progettato per travetti della barra e travi in acciaio

APPLICAZIONI

- Tubi sospesi
- Impianti a sprinkler
- Sistemi di illuminazione
- Controsoffitti

MATERIALI



Per dettagli, vedere la copertina del foglio illustrativo.

PANORAMICA DEL PRODOTTO - VITE PER ACCIAIO - ZINCATA

NOVITA'



USATE LA CORRETTA BUSSOLA
VEDI PAG 105 PER I DETTAGLI



N. cat.	Filetto [mm]	Lunghezza [mm]	Lunghezza testa [mm]	Dimensione testa [mm]	Scatola	Blister Confezione	Confezione Q.tà	Prezzo di listino S/iva per confezione
DFM2230100	M8 x 25	20	16	•		100	€ 75.00	
DFM2230150	M8 x 32	20	16	•		100	€ 80.00	

ISTRUZIONI PER L'INSTALLAZIONE

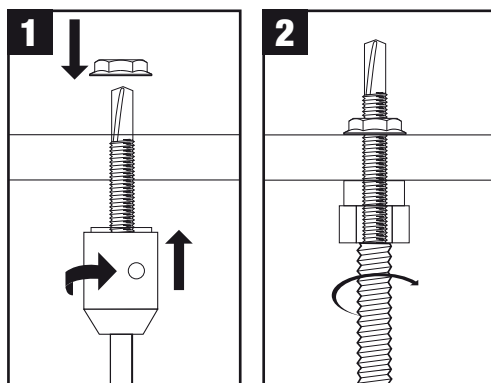

INFORMAZIONI TECNICHE

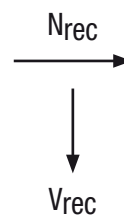
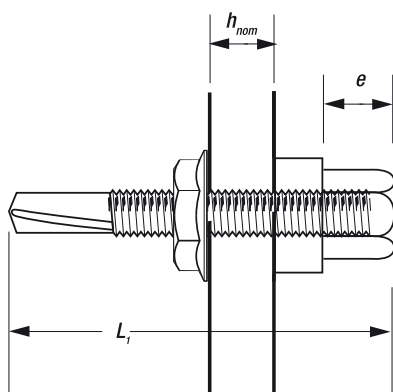

1 kN ≈ 100 kg

CARICHI CONSIGLIATI - VERTIGO™ VITE PER ACCIAIO - ZINCATA



$$\frac{N_{RK}}{\gamma_M \cdot \gamma_F} = N_{rec}$$

$\gamma_M = 2,1 \quad \gamma_F = 1,4$

Dimensioni - Filettatura x L ₁ [mm]	h _{nom} [mm]	e _{min} [mm]	N _{rec} [kN]
M8 x 25	2-5	10	1,3
M8 x 32	2-5	10	1,3

VERTIGO™ BUSSOLA DI MONTAGGIO

DESCRIZIONE

- Bussole di montaggio per Viti autofilettanti Vertigo

PANORAMICA DEL PRODOTTO - BUSSOLA DI MONTAGGIO PER CEMENTO



N. cat.	Tipo	Scatola	Blister Confezione	Confezione Q.tà	Prezzo di listino S/iva per confezione
DFM2200100	Cemento M8/M10	•		5	€ 30.00

PANORAMICA DEL PRODOTTO - BUSSOLA DI MONTAGGIO PER LEGNO E ACCIAIO **NOVITA'**



N. cat.	Tipo	Scatola	Blister Confezione	Confezione Q.tà	Prezzo di listino S/iva per confezione
DFM2200000	Legno e acciaio	•		5	€ 30.00

**ANCORANTI
CHIMICI**



ANCORANTI CHIMICI E ACCESSORI PER TUTTE LE APPLICAZIONI.

La gamma di ancoranti chimici **DeWALT®** offre elevate prestazioni e un fissaggio facile su muri, mattoni e cemento.

PRINCIPI DI FUNZIONAMENTO

Particolarmente indicati per le applicazioni con carichi molto pesanti, il legame che si viene a creare fra il materiale da fissare e la resina è spesso più solido del materiale di base stesso. La bassa espansione e le forze di scissione quando l'ancorante è precompresso o caricato, consentono delle forature con distanze e spaziature ridotte dai bordi.

Questo li rende ideali per fissaggi vicini ai bordi, con spazio ridotto e per l'uso nei cementi di qualità non nota o aventi bassa resistenza alla compressione.

Tutti gli ancoranti chimici **DeWALT®** sono specificamente formulati per offrire un insieme di proprietà uniche che si adattano a varie applicazioni. La capacità di carico dipenderà dalla resistenza e integrità del materiale di base, dalle specifiche del tassello o ferro d'armatura e dalla profondità di fissaggio.

Per informazioni tecniche complete e per scaricare l'approvazione e la relativa documentazione della certificazione, visitate il sito www.DeWALT.com.

ANCORANTI IN RESINA EPOSSIDICA



PURE150-PRO

- Elevate escursioni termiche e di carico meccanico
- Eccezionale resistenza agli agenti chimici
- Omologato per l'impiego nel cemento fessurato e non fessurato cemento non fessurato
- Approvato per utilizzo in fori carotati
- Adatto alle condizioni di bagnato, fori pieni d'acqua e condizioni di lavoro difficili

ANCORANTI IN VINILESTERE



AC100-PRO e AC100-PRO NORDIC

- Buone proprietà termiche e di carico meccanico di carico meccanico
- Ancorante in vinilestere senza stirene
- Tempi di indurimento più rapidi
- Elevata resistenza adesiva, soprattutto in condizioni alcaline
- Adatto alle condizioni di bagnato/fori pieni d'acqua
- Approvato per un'ampia varietà di materiali di base

ANCORANTI IN POLIESTERE



PV45-PRO

- Indurimento veloce
- Adatto a un'ampia varietà di materiali di base
- Soluzione conveniente prestazioni/prezzo
- Formulazione con basso odore
- Adatto per ambienti interni / asciutti

TEMPI DI INDURIMENTO TIPICI (A 10 °C)



TIPO	PV45-PRO	AC100-PRO	AC100-PRO NORDIC	PURE150-PRO
GEL	20 min	15 min	6 min	90 min
A SECCO	100 min	80 min	60 min	30 h
A UMIDO	Non adatto	160 min	120 min	60 h

PURE150-PRO ANCORANTI IN RESINA EPOSSIDICA

ANCORANTI CHIMICI

DESCRIZIONE

- Resina epossidica pura con omologazione ETA-opzione 1 per l'impiego nel cemento fessurato e non fessurato
- Omologato per applicazioni in verticale (Opzione 1/Carotatrice) e in fori pieni d'acqua (Opzione 1)
- L'omologazione per il cemento fessurato vale per il fissaggio con normali barre filettate e ferri di armatura
- Omologato per utilizzo in fori carotati
- Omologato per applicazioni con carichi sismici di categoria C1 e C2 (M12 e M16)
- Comprende ugello di miscelazione e prolunga

24 MONTHS Tempo di conservazione fino a 24 mesi

MATERIALI

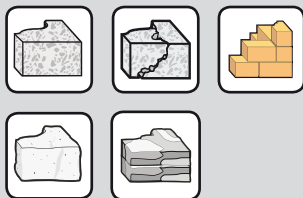

Per dettagli, vedere la copertina del foglio illustrativo.

OMOLOGAZIONI

EUROPEAN TECHNICAL ASSESSMENT



EUROPEAN TECHNICAL ASSESSMENT



EUROPEAN TECHNICAL ASSESSMENT



INFORMAZIONI GENERALI SUL PRODOTTO



N. cat.		Dimensioni cartuccia [ml]	Scatola	Blister Confezione	Confezione Q.tà	Prezzo di listino S/iva per confezione
DFC1110050	•	585	•		1	€ 37.00

ISTRUZIONI PER L'INSTALLAZIONE - MARTELLLO TASSELLATORE

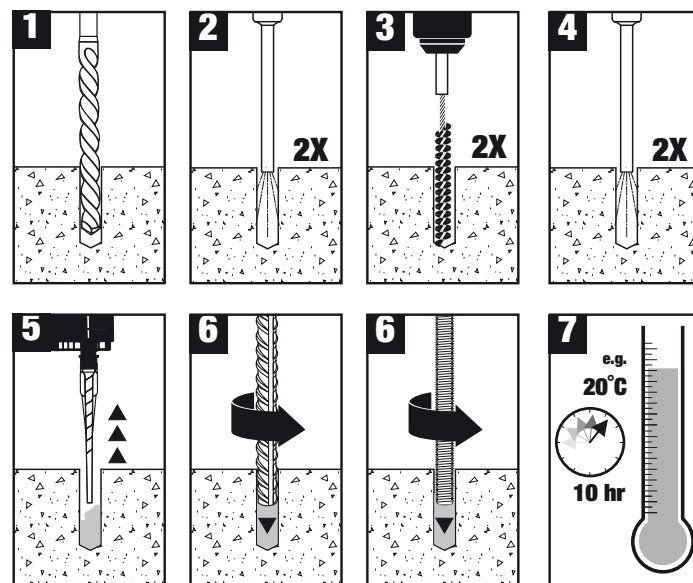

ISTRUZIONI PER L'INSTALLAZIONE - CAROTATRICE

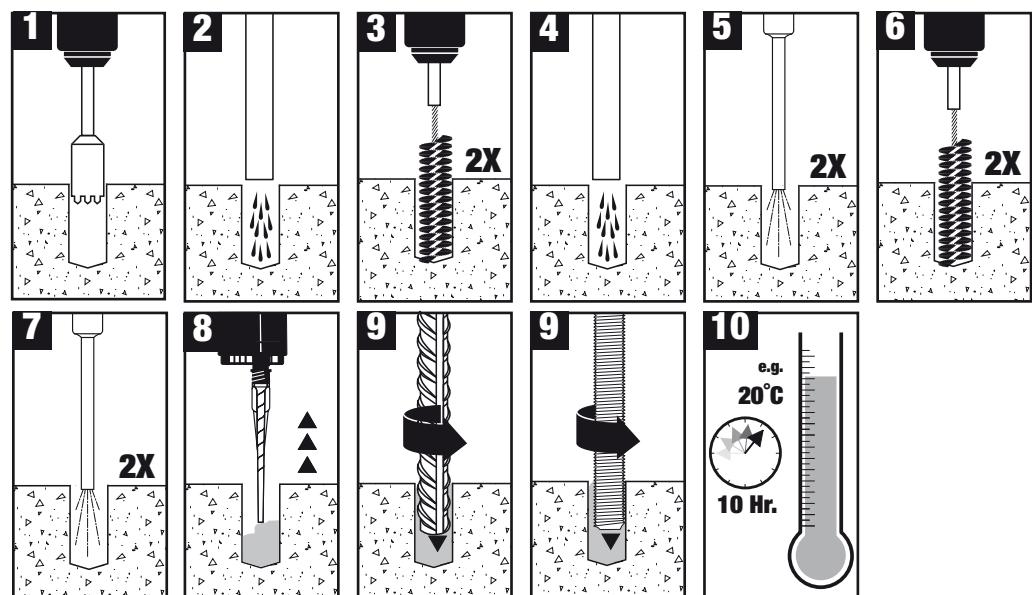

PURE150-PRO ANCORANTI IN RESINA EPOSSIDICA

TEMPI DI INDURIMENTO

TEMP °C	GEL	A SECCO	A UMIDO
da 5 a 9	2 h	50 h	100 h
da 10 a 19	90 min	30 h	60 h
da 20 a 29	30 min	10 h	20 h
da 30 a 39	20 min	6 h	12 h
+40	12 min	4 h	8 h

INFORMAZIONI TECNICHE

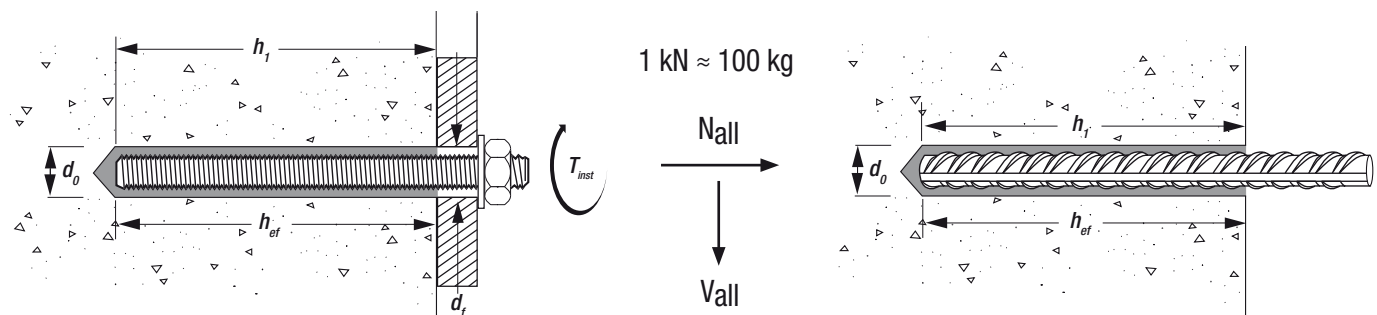

CARICHI CONSENTITI - CEMENTO NON FESSURATO, BARRA FILETTATA, TRAPANO A PERCUSSIONE - PURE150-PRO

$\frac{N_{Rk}}{\gamma_M \cdot \gamma_F} = N_{all}$
 $\gamma_M \cdot \gamma_F$
 $\gamma_F = 1,4$

40 °C breve termine,
24 °C lungo termine

Dimensioni	d _o [mm]	d _f [mm]	h _{ef} [mm]		T _{inst} [N m]	N _{all} [kN]		V _{all} [kN]	
			min	max		min	max	min	max
M8	10	9	60	160	10	9,0	13,8	8,4	8,4
M10	12	12	60	200	20	9,3	21,9	13,1	13,1
M12	14	14	70	240	40	11,7	31,9	19,3	19,3
M16	18	18	80	320	80	14,3	59,5	34,3	35,8
M20	24	22	90	400	120	14,6	93,3	41,0	56,0
M24	28	26	96	480	160	16,1	134,3	45,1	80,6
M27	32	30	108	540	180	19,2	175,0	53,9	105,0
M30	35	33	120	600	200	22,5	213,6	63,1	128,1

CARICHI CONSENTITI - CEMENTO FESSURATO, BARRA FILETTATA, TRAPANO A PERCUSSIONE - PURE150-PRO

$\frac{N_{Rk}}{\gamma_M \cdot \gamma_F} = N_{all}$
 $\gamma_M \cdot \gamma_F$
 $\gamma_F = 1,4$

40 °C breve termine,
24 °C lungo termine

Dimensioni	d _o [mm]	d _f [mm]	h _{ef} [mm]		T _{inst} [N m]	N _{all} [kN]		V _{all} [kN]	
			min	max		min	max	min	max
M12	14	14	70	240	40	7,9	25,1	18,8	19,3
M16	18	18	80	320	80	10,2	41,5	24,5	35,8
M20	24	22	90	400	120	10,5	51,3	29,3	56,0
M24	28	26	96	480	160	11,5	67,7	32,2	80,6
M27	32	30	108	540	180	13,7	85,7	38,5	105,0
M30	35	33	120	600	200	16,1	105,8	45,1	128,1

CARICHI CONSENTITI - CEMENTO NON FESSURATO, CAROTTAGGIO CON PUNTA DIAMANTATA - PURE150-PRO

$\frac{N_{Rk}}{\gamma_M \cdot \gamma_F} = N_{all}$
 $\gamma_M \cdot \gamma_F$
 $\gamma_F = 1,4$

40 °C breve termine,
24 °C lungo termine

Dimensioni	d _o [mm]	d _f [mm]	h _{ef} [mm]		T _{inst} [N m]	N _{all} [kN]		V _{all} [kN]	
			min	max		min	max	min	max
M10	12	12	60	200	20	9,9	21,9	13,1	13,1
M12	14	14	70	240	40	10,5	31,9	19,3	19,3
M16	18	18	80	320	80	14,3	59,5	34,3	35,8
M20	24	22	90	400	120	17,1	93,3	41,0	56,0
M24	28	26	96	480	160	18,8	129,3	45,1	80,6



AC100-PRO ANCORANTI IN VINILESTERE



APPROVATA PER MOLTEPLICI APPLICAZIONI.

AC100-PRO è un ancorante chimico in vinilestere bicomponente omologato per molteplici applicazioni e materiali di base.

Garantisce solide prestazioni nel cemento non fessurato e fessurato con un'ampia varietà di diametri dei fori e profondità di fissaggio e consente inoltre flessibilità negli spessori delle strutture da fissare e un facile processo di installazione.

PER CEMENTO

- Omologazione ETAG 001 (ETA Opzione 1) per l'impiego nel cemento fessurato e non fessurato

PER MURATURA

- Omologazione ETAG 029 per l'impiego in mattoni pieni e forati

PER FERRI DI ARMATURA PER RIPRESE DI GETTO

- Omologazione ETA e nazionale tedesca

PER CARICHI SISMICI

- Omologazione per carichi sismici di categoria C1

PER TEMPERATURE ESTREMAMENTE BASSE

- AC100-PRO Nordic adatto per l'uso con una temperatura di -20 °C

FLESSIBILITÀ D'UTILIZZO.

AC100-PRO è omologato per temperatura d'esercizio fino a 120 °C e può essere usato persino in fori pieni d'acqua. Presenta inoltre dei tempi di indurimento rapidi e un'elevata capacità di carico, caratteristiche che lo rendono l'ancorante chimico ideale in molteplici utilizzi.

- Omologato per fori pieni d'acqua (Opzione 1 per fori con un diametro fino a $d_0 \leq 18$ mm)
- Omologato per applicazioni in verticale (Opzione 1/Ferro di armatura per riprese di getto M8 - M16)
- Installazioni fino a -10 °C
- Miscelatore compreso
- Adatto per l'uso in fori praticati con un martello tassellatore



Tempo di conservazione fino a 18 mesi (12 mesi per 300 ml)

Il sistema comprende inoltre un assortimento completo di accessori quali ugelli di miscelazione, pistole, scovolini e barre filettate (vedere pagine 120-123).

AC100-PRO ANCORANTI IN VINILESTERE

MATERIALI

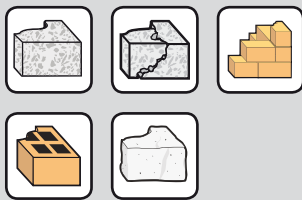

Per dettagli, vedere la copertina del foglio illustrativo.

OMOLOGAZIONI

EUROPEAN TECHNICAL ASSESSMENT



EUROPEAN TECHNICAL ASSESSMENT



EUROPEAN TECHNICAL ASSESSMENT



INFORMAZIONI GENERALI SUL PRODOTTO



N. cat.	ETA	Dimensioni cartuccia [ml]	Scatola	Blister Confezione	Confezione Q.tà	Prezzo di listino S/iva per confezione
DFC1230050	•	300 ML	•		1	€ 18.00
DFC1230100	•	360 ML	•		1	€ 18.50
DFC1230000	•	410 ML	•		1	€ 19.50

ISTRUZIONI PER L'INSTALLAZIONE - CEMENTO E MATTRONE PIENO/MURATURA

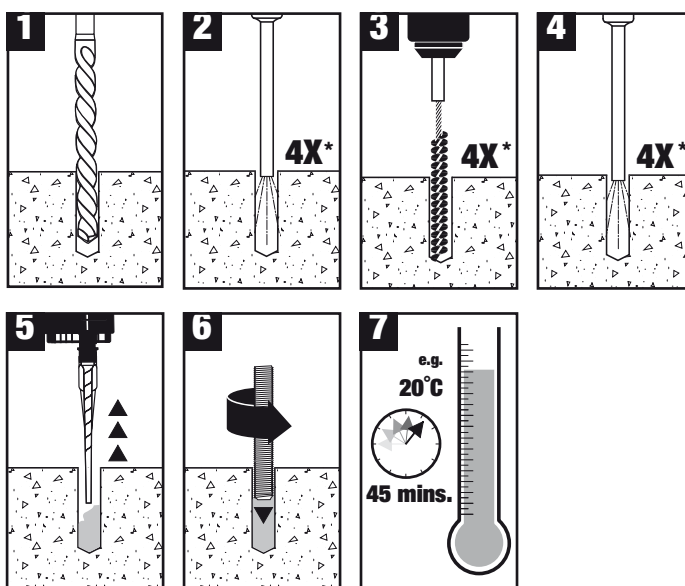

* 2X per mattone pieno.

ISTRUZIONI PER L'INSTALLAZIONE - MATTRONE FORATO CON TASSELLO

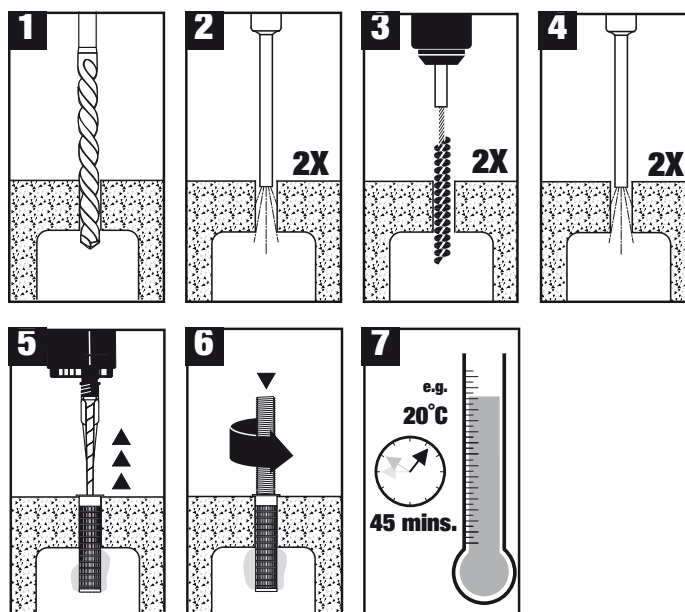

AC100-PRO ANCORANTI IN VINILESTERE

ANCORANTI CHIMICI

TEMPI DI INDURIMENTO

TEMP °C	IMPOSTAZIONE GEL	A SECCO	A UMIDO
da -10 a -4	90 min	24 h	48 h
da -5 a -1	90 min	14 h	28 h
da 0 a 4	45 min	7 h	14 h
da 5 a 9	25 min	2 h	4 h
da 10 a 19	15 min	80 min	160 min
da 20 a 29	6 min	45 min	90 min
da 30 a 34	4 min	25 min	50 min
da 35 a 39	2 min	20 min	40 min
+40	1,5 min	15 min	30 min

INFORMAZIONI TECNICHE - BARRA FILETTATA SENZA TASSELLO E FERRO DI ARMATURA

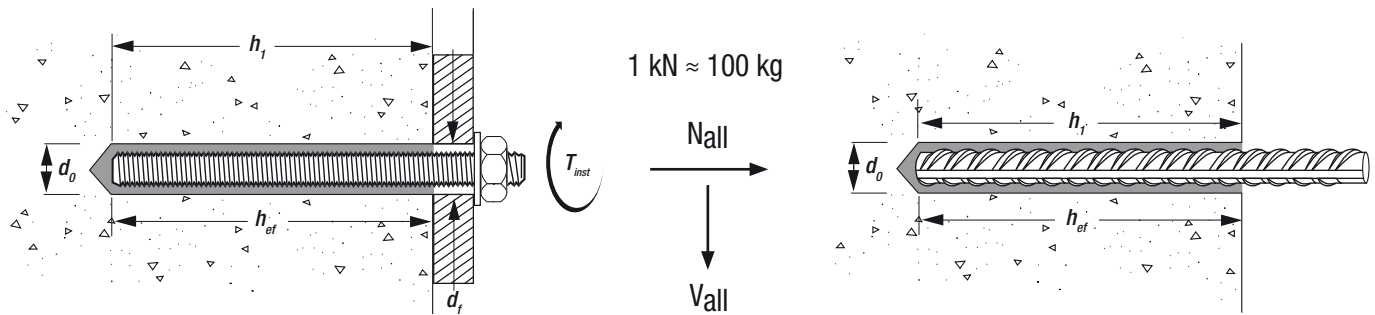

INFORMAZIONI TECNICHE - BARRA FILETTATA CON TASSELLO

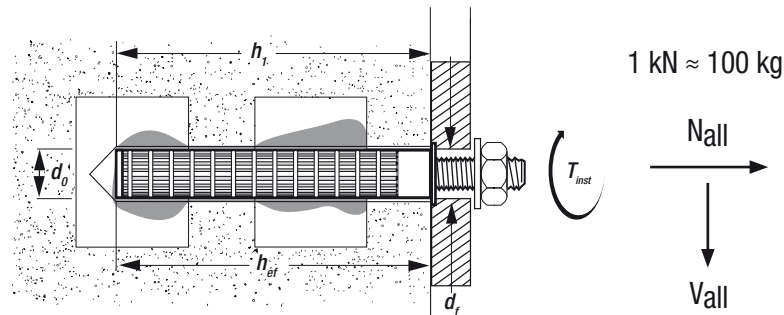

XLR

SDS-max®

PUNTE A 4 TAGLIENTI

**PER UNA RAPIDA INSTALLAZIONE
A PARTIRE DA DIAMETRO DI 16 - 42 MM**

XR FLEX VOLT

DCH481

**54 V XR
FLEXVOLT
SDS-max®
MARTELLLO**



AC100-PRO ANCORANTI IN VINILESTERE



CARICHI CONSENTITI - CEMENTO NON FESSURATO, BARRA FILETTATA - AC100-PRO

$$\frac{N_{Rk}}{\gamma_M \cdot \gamma_F} = N_{all}$$

$\gamma_f = 1,4$

8,8

40 °C breve termine,
24 °C lungo termine

Dimensioni	d _o [mm]	d _f [mm]	h _{ef} [mm]		T _{inst} [N m]	N _{all} [kN]		V _{all} [kN]	
			min	max		min	max	min	max
M8	10	9	60	160	10	7,9	13,8	8,4	8,4
M10	12	12	60	200	20	9,3	21,9	13,1	13,1
M12	14	14	70	240	40	11,7	31,9	19,3	19,3
M16	18	18	80	320	80	14,3	59,7	34,3	35,8
M20	24	22	90	400	120	17,1	93,3	41,0	56,0
M24	28	26	96	480	160	18,8	134,3	45,1	80,6
M27	32	30	108	540	180	22,4	175,0	53,9	105,0
M30	35	33	120	600	200	26,3	213,2	63,1	128,0



CARICHI CONSENTITI - CEMENTO FESSURATO, BARRA FILETTATA - AC100-PRO

$$\frac{N_{Rk}}{\gamma_M \cdot \gamma_F} = N_{all}$$

$\gamma_f = 1,4$

8,8

40 °C breve termine,
24 °C lungo termine

Dimensioni	d _o [mm]	d _f [mm]	h _{ef} [mm]		T _{inst} [N m]	N _{all} [kN]		V _{all} [kN]	
			min	max		min	max	min	max
M8	10	9	60	160	10	2,9	7,7	5,7	8,4
M10	12	12	60	200	20	3,6	12,5	9,0	13,1
M12	14	14	70	240	40	5,8	19,7	13,8	19,3
M16	18	18	80	320	80	8,8	35,1	21,1	35,8
M20	24	22	90	400	120	12,2	54,9	29,3	56,0
M24	28	26	96	480	160	13,4	79,0	32,2	80,6
M27	32	30	108	540	180	16,0	118,1	38,5	105,0
M30	35	33	120	600	200	18,8	145,9	45,1	128,0

AC100-PRO NORDIC ANCORANTI IN VINILESTERE

ANCORANTI CHIMICI

DESCRIZIONE

- Formulazione concepita specificatamente per l'uso a temperature estremamente basse fino a -20 °C
- Consente una facile erogazione anche a basse temperature
- Adatto per i fori pieni d'acqua e le applicazioni in verticale
- Ideale per le barre filettate
- Comprende l'ugello di miscelazione

18 MONTHS Tempo di conservazione fino a 18 mesi

MATERIALI

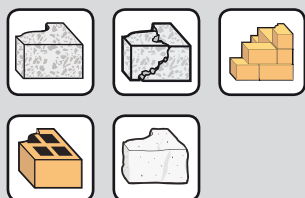

Per dettagli, vedere la copertina del foglio illustrativo.

OMOLOGAZIONI

EUROPEAN TECHNICAL ASSESSMENT

ETA-13/0258

ETAG 001 - Option 1

EUROPEAN TECHNICAL ASSESSMENT

ETA-13/0050

ETAG 029 - Masonry



INFORMAZIONI GENERALI SUL PRODOTTO

NOVITA'



N. cat.					Confezione Q.tà	Prezzo di listino S/iva per confezione
DFC1250000		Dimensioni cartuccia [m] 410	Scatola •	Bliester Confezione	1	€ 20.50

ISTRUZIONI PER L'INSTALLAZIONE - CEMENTO

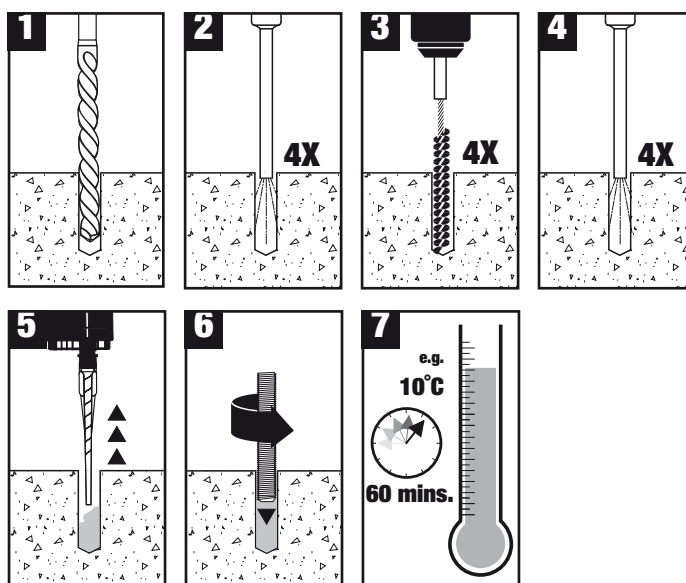

TEMPI DI INDURIMENTO

TEMP °C	IMPOSTAZIONE GEL	A SECCO	A UMIDO
da -20 a -16	75 min	24 h	48 h
da -15 a -11	55 min	16 h	32 h
da -10 a -6	35 min	10 h	20 h
da -5 a -1	20 min	5 h	10 h
da 0 a 4	10 min	150 min	5 h
da 0 a 9	6 min	80 min	160 min
+10	6 min	60 min	120 min

AC100-PRO NORDIC ANCORANTI IN VINILESTERE

INFORMAZIONI TECNICHE - BARRA FILETTATA SENZA TASSELLO E FERRO DI ARMATURA

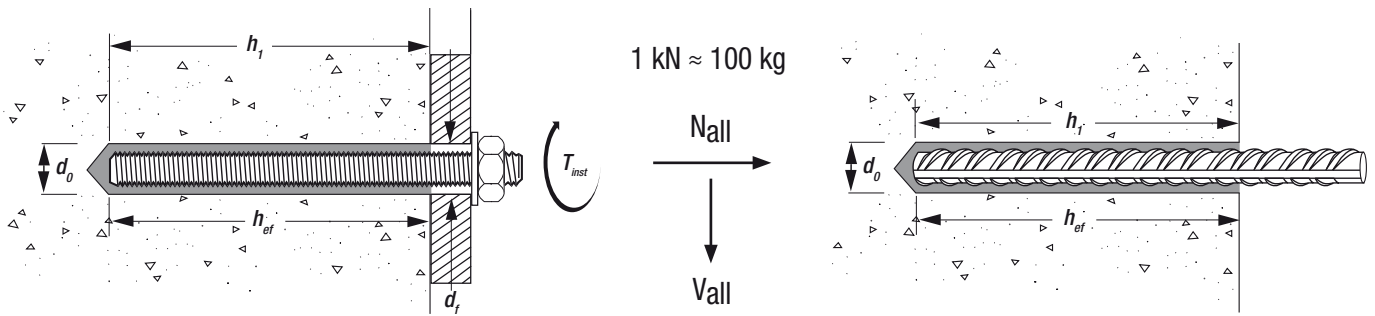

CARICHI CONSENTITI - CEMENTO NON FESSURATO, BARRA FILETTATA - AC100-PRO NORDIC

$\frac{N_{Rk}}{\gamma_M \cdot \gamma_F} = N_{all}$
 $\gamma_f = 1,4$

40 °C breve termine, 24 °C lungo termine

Dimensioni	d _o [mm]	d _f [mm]	h _{ef} [mm]		T _{inst} [N m]	N _{all} [kN]		V _{all} [kN]	
			min	max		min	max	min	max
M8	10	9	60	160	10	7,9	13,8	8,4	8,4
M10	12	12	60	200	20	9,3	21,9	13,1	13,1
M12	14	14	70	240	40	11,7	31,9	19,3	19,3
M16	18	18	80	320	80	14,3	59,7	34,3	35,8
M20	24	22	90	400	120	17,1	93,3	41,0	56,0
M24	28	26	96	480	160	18,8	134,3	45,1	80,6
M27	32	30	108	540	180	22,4	175,0	53,9	105,0
M30	35	33	120	600	200	26,3	213,2	63,1	128,0

CARICHI CONSENTITI - CEMENTO FESSURATO, BARRA FILETTATA - AC100-PRO NORDIC

$\frac{N_{Rk}}{\gamma_M \cdot \gamma_F} = N_{all}$
 $\gamma_f = 1,4$

40 °C breve termine, 24 °C lungo termine

Dimensioni	d _o [mm]	d _f [mm]	h _{ef} [mm]		T _{inst} [N m]	N _{all} [kN]		V _{all} [kN]	
			min	max		min	max	min	max
M8	10	9	60	160	10	2,9	7,7	5,7	8,4
M10	12	12	60	200	20	3,6	12,5	9,0	13,1
M12	14	14	70	240	40	5,8	19,7	13,8	19,3
M16	18	18	80	320	80	8,8	35,1	21,1	35,8
M20	24	22	90	400	120	12,2	54,9	29,3	56,0
M24	28	26	96	480	160	13,4	79,0	32,2	80,6
M27	32	30	108	540	180	16,0	118,1	38,5	105,0
M30	35	33	120	600	200	18,8	145,9	45,1	128,0

XLR
SDS-max®
PUNTE A 4 TAGLIENTI
PER UNA RAPIDA INSTALLAZIONE
A PARTIRE DA DIAMETRO DI 16 - 42 MM

XR FLEX VOLT
DCH481
54 V XR
FLEXVOLT
SDS-max®
MARTELLLO

PV45-PRO ANCORANTI IN POLIESTERE SENZA STIRENE

ANCORANTI CHIMICI

DESCRIZIONE

- Omologazione ETA per cemento non fessurato e mattoni pieni e forati
- Indurimento veloce
- Formulazione a basso odore senza stirene
- Ideale per le barre filettate
- Comprende l'ugello di miscelazione
- Adatto per ambienti interni / asciutti

9 MONTHS Tempo di conservazione fino a 9 mesi

MATERIALI

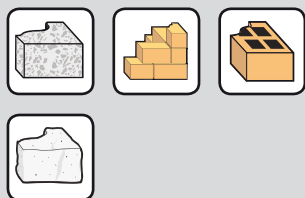

Per dettagli, vedere la copertina del foglio illustrativo.

OMOLOGAZIONI

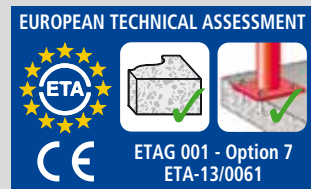

INFORMAZIONI GENERALI SUL PRODOTTO



N. cat.	Dimensioni cartuccia [ml]	Scatola	Blister Confezione	Confezione Q.tà	Prezzo di listino S/iva per confezione
DFC1320000	300			1	€ 13.50

ISTRUZIONI PER L'INSTALLAZIONE - CEMENTO E MATTONE PIENO/MURATURA

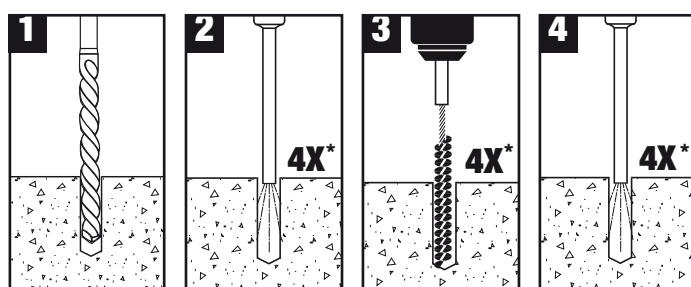

* 2X per mattone pieno.

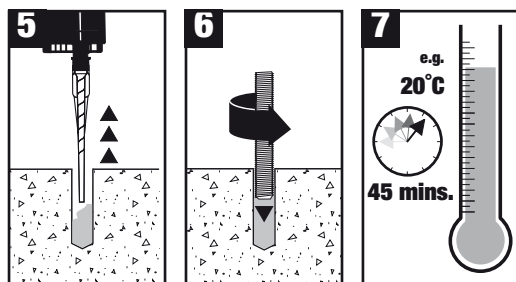

ISTRUZIONI PER L'INSTALLAZIONE - MATTONE FORATO CON TASSELLO

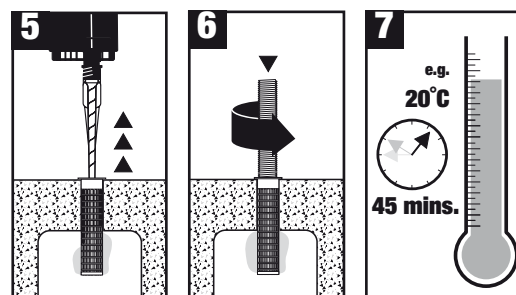
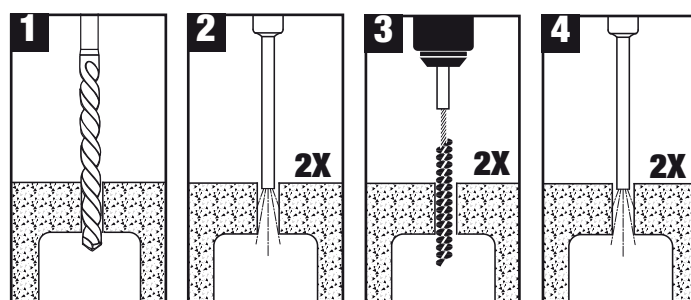

PV45-PRO ANCORANTI IN POLIESTERE SENZA STIRENE

TEMPI DI INDURIMENTO

TEMP °C	IMPOSTAZIONE GEL	A SECCO
da - 5 a -1	90 min	360 min
da 0 a 4	45 min	180 min
da 5 a 9	25 min	120 min
da 10 a 14	20 min	100 min
da 15 a 19	15 min	80 min
da 20 a 29	6 min	45 min
da 30 a 34	4 min	25 min
da 35 a 39	2 min	20 min

INFORMAZIONI TECNICHE - BARRA FILETTATA SENZA TASSELLO

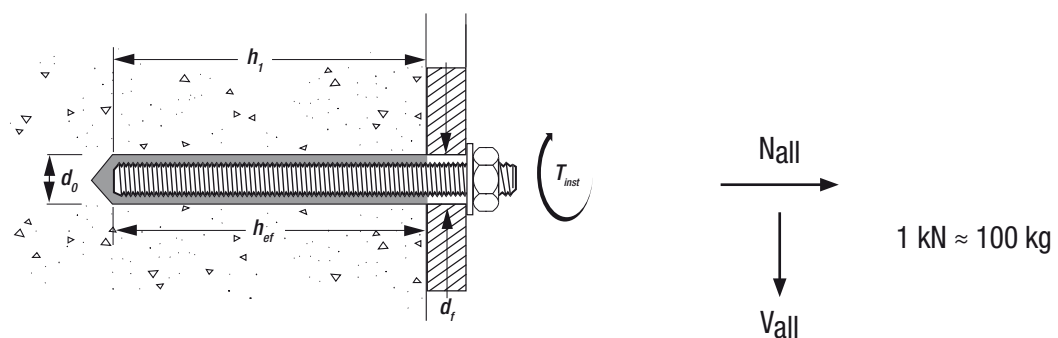

INFORMAZIONI TECNICHE - BARRA FILETTATA CON TASSELLO

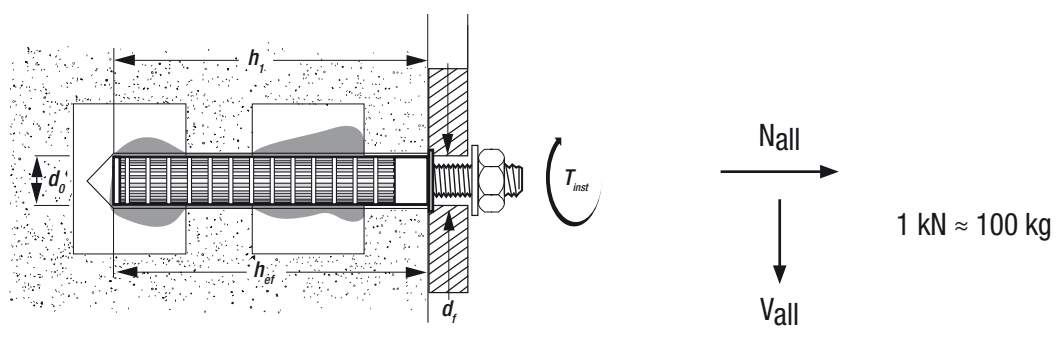

CARICHI CONSENTITI - CEMENTO NON FESSURATO - PV45-PRO



C20/25

$$\frac{N_{Rk}}{\gamma_M \cdot \gamma_F} = N_{all}$$

$\gamma_f = 1,4$



8,8

40 °C breve termine,
24 °C lungo termine

Dimensioni	d ₀ [mm]	d _f [mm]	h _{ef} [mm]	T _{inst} [N m]	N _{all} [kN]	V _{all} [kN]
M8	10	10	80	10	6,3	8,6
M10	12	12	90	20	13,9	13,1
M12	14	14	110	40	13,9	19,4
M16	18	18	125	60	19,8	36,0
M20	24	24	170	120	29,8	56,0
M24	28	28	210	150	37,7	80,6

SC-PRO FIALE RESINA VINILESTERE

ANCORANTI CHIMICI

DESCRIZIONE

- Omologazione ETA opzione 7 cemento non fessurato
- Per l'uso in combinazione con le barre filettate con testa a profilo esagonale
- Il quantitativo di resina corrisponde in modo preciso al diametro e alla profondità del foro

18 MONTHS Tempo di conservazione fino a 18 mesi

MATERIALI



Per dettagli, vedere la copertina del foglio illustrativo.

OMOLOGAZIONI

EUROPEAN TECHNICAL ASSESSMENT

ETAG 001 - Option 7
ETA-13/0051

INFORMAZIONI GENERALI SUL PRODOTTO



N. cat.						Confezione Q.tà	Prezzo di listino S/iva per confezione
DFC1510000	•	10	M8	•		10	€ 14.00
DFC1510050	•	12	M10	•		10	€ 14.00
DFC1510100	•	14	M12	•		10	€ 15.00
DFC1510150	•	18	M16	•		10	€ 17.00

ISTRUZIONI PER L'INSTALLAZIONE

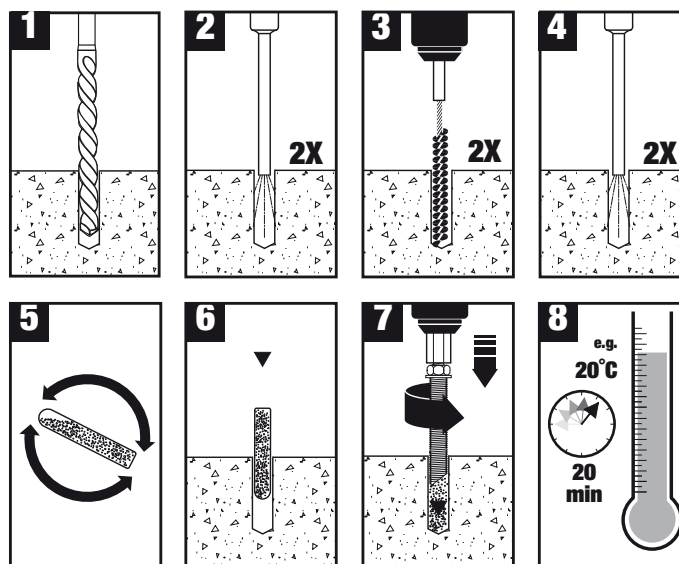

TEMPI DI INDURIMENTO

TEMP °C	A SECCO	A UMIDO
> -5	5 h	10 h
> +5	60 min	120 min
> +20	20 min	40 min
> +30	10 min	20 min

SC-PRO FIALE RESINA VINILESTERE

INFORMAZIONI TECNICHE

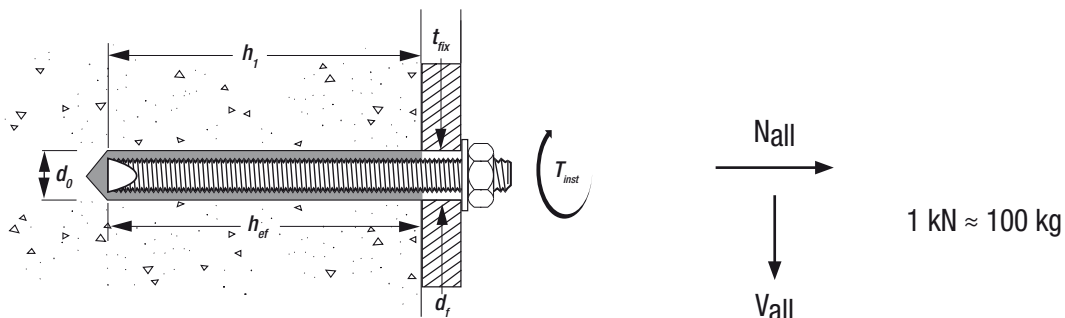

CARICHI CONSENTITI - CEMENTO NON FESSURATO - SC-PRO



$$\frac{N_{Rk}}{\gamma_M \cdot \gamma_F} = N_{all}$$

$\gamma_f = 1,4$

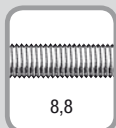

40 °C breve termine,
24 °C lungo termine

Dimensioni	d _o [mm]	d _f [mm]	h _{ef} [mm] min	T _{inst} [N m]	N _{all} [kN] min	V _{all} [kN] min
M8	10	9	80	10	11,5	8,6
M10	12	12	90	20	16,2	13,1
M12	14	14	110	40	23,7	19,4
M16	18	18	125	80	33,6	36,0

XLR®

SDS-plus®

PUNTE A 4 TAGLIENTI

PER UNA RAPIDA INSTALLAZIONE A PARTIRE DA DIAMETRO DI 5 - 14 MM



XR FLEX VOLT®

DCH334

**54 V XR
FLEXVOLT
SDS-plus®
MARTELLINO**



ACCESSORI PER ANCORANTI CHIMICI

ANCORANTI CHIMICI



ACCESSORI PROFESSIONALI PER GLI ANCORANTI CHIMICI DeWALT®

Comprende miscelatori, scovolini, tasselli a rete barre filettate, tutti realizzati secondo standard elevati per assicurare ancoraggi di qualità.

DESCRIZIONE

- Un assortimento di pistole da impiegare con gli ancoranti chimici DeWALT®
- Adatti per l'uso con cartucce da 300 ml a 585 ml

PISTOLE



N. cat.	Tipo	Dimensioni cartuccia [ml]	Scatola	Blister Confezione	Confezione Q.tà	Prezzo di listino S/iva per confezione
DFC1610000	Manuale	300	•		1	€ 30.00
DFC1610050	Manuale	360	•		1	€ 42.00
DFC1610100	Manuale	410	•		1	€ 46.00
DFC1610150	Manuale HD uso intensivo	410	•		1	€ 255.00
DFC1610350	Manuale	585	•		1	€ 65.00

DESCRIZIONE

- Ugello bianco 18 elementi per l'uso con PURE150-PRO
- Ugello nero 14 elementi per l'uso con AC100-PRO, PV45-PRO e AC100-PRO NORDIC

MISCELATORI



N. cat.	Descrizione	Scatola	Blister Confezione	Confezione Q.tà	Prezzo di listino S/iva per confezione
DFC1640350	Bianco - PURE150-PRO	•		10	€ 16.00
DFC1640450	Nero - AC100-PRO, PV45-PRO, AC100-PRO NORDIC	•		10	€ 7.00

DESCRIZIONE

- Prolunghe da 200 - 1000 mm per l'uso con ugelli di miscelazione

PROLUNGHE D'INIEZIONE



N. cat.	Lunghezza [mm]	Scatola	Blister Confezione	Q.tà scatola	Prezzo di listino S/iva per confezione
DFC1640500	200	•		10	€ 5.00
DFC1640200	500	•		10	€ 10.00
DFC1640250	1000	•		10	€ 15.00

ACCESSORI PER ANCORANTI CHIMICI

DESCRIZIONE

- Pompa manuale per una migliore pulizia dopo l'esecuzione dei fori

POMPA ASPIRA POLVERE



N. cat.	Descrizione	Scatola	Blister Confezione	Confezione Q.tà	Prezzo di listino S/iva per confezione
DFC1650050	DeWALT® Aspira polvere	•		1	€ 30.00

DESCRIZIONE

- Scovolino manuale in nylon per una rapida pulizia dopo l'esecuzione dei fori
- Non raccomandato per le applicazioni omologate ETA

SCOVOLINI MANUALI



N. cat.	Dia. punta [mm]	Scatola	Blister Confezione	Confezione Q.tà	Prezzo di listino S/iva per confezione
DFC1660000	8-10	•		1	€ 3.00
DFC1660050	10-14	•		1	€ 4.00
DFC1660100	16-28	•		1	€ 6.00

DESCRIZIONE

- Scovolini e prolunghe in acciaio per l'installazione di ancoranti chimici omologati ETA

SCOVOLINI E PROLUNGHE SDS



N. cat.	Lunghezza [mm]	Dia. scovolino [mm]	Dia. punta [mm]	Misura Barra [mm]	Filetto [mm]	Scatola	Blister Confezione	Confezione Q.tà	Prezzo di listino S/iva per confezione
DFC1670000						•		1	€ 4.00
DFC1670050	300					•		1	€ 15.00
DFC1670100	170	12	10		M8	•		1	€ 4.00
DFC1670150	170	14	12	Ø8	M10	•		1	€ 4.00
DFC1670200	200	16	14	Ø10	M12	•		1	€ 4.00
DFC1670250	200	18	16	Ø12		•		1	€ 5.00
DFC1670300	300	20	18	Ø14	M16	•		1	€ 5.00
DFC1670350	300	22	20	Ø16		•		1	€ 5.00
DFC1670400	300	26	24/25	Ø20	M20	•		1	€ 5.00
DFC1670450	300	30	28		M24	•		1	€ 6.00
DFC1670500	300	34	32	Ø25	M27	•		1	€ 6.00
DFC1670550	300	37	35	Ø28	M30	•		1	€ 7.00
DFC1670600	300	39	37	Ø32		•		1	€ 8.00
DFC1670605	300	42	40	Ø34		•		1	€ 8.00
DFC1670610	300	47	45	Ø36		•		1	€ 8.00
DFC1670615	300	54	52*	Ø40		•		1	€ 8.00
DFC1670620	300	57	55	Ø40		•		1	€ 8.00

* Punta carotatrice

ACCESSORI PER ANCORANTI CHIMICI

ANCORANTI CHIMICI

DESCRIZIONE

- Tasselli in plastica per l'uso con ancoranti chimici in materiali forati

TASSELLI A RETE IN PLASTICA



N. cat.	Lunghezza [mm]	Dia. punta [mm]	Diametro [mm]	Filetto [mm]	Scatola	Blister Confezione	Confezione Q.tà	Prezzo di listino S/lva per confezione
DFC4710000	80	12	12	M6 - M8	•		10	€ 3.50
DFC4710050	85	16	16	M8 - M10	•		10	€ 4.00
DFC4710100	85	20	20	M12 - M16	•		10	€ 5.00
DFC4710150	130	16	16	M8 - M10	•		10	€ 6.00
DFC4710200	130	20	20	M12 - M16	•		10	€ 7.00
DFC4710250	200	20	20	M12 - M16	•		10	€ 8.00

DESCRIZIONE

- Tasselli a rete per l'uso con ancoranti chimici in materiali forati

TASSELLI A RETE IN METALLO



N. cat.	Lunghezza [mm]	Dia. punta [mm]	Diametro [mm]	Filetto [mm]	Scatola	Blister Confezione	Confezione Q.tà	Prezzo di listino S/lva per confezione
DFC4730000	1000	12	11	M6	•		1	€ 10.00
DFC4730050	1000	16	15	M8-M10	•		1	€ 11.00
DFC4730100	1000	22	20	M12-M16	•		1	€ 13.00

ACCESSORI PER ANCORANTI CHIMICI

DESCRIZIONE

- Barre filettate con testa esagonale zincate
- Adatte per file in resina SC-PRO
- Comprende bussola di montaggio a testa esagonale

BARRE FILETTATE CON TESTA ESAGONALE - ACCIAIO ZINCATO CLASSE 5.8

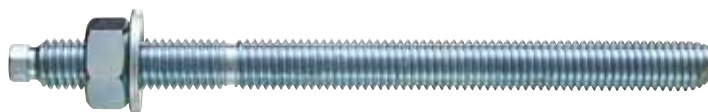

N. cat.	Lunghezza [mm]	Dia. punta [mm]	Filetto [mm]	Scatola	Blister Confezione	Confezione Q.tà	Prezzo di listino S/iva per confezione
DFC4130000	110	10	M8	•		10	€ 5.00
DFC4130050	130	12	M10	•		10	€ 7.00
DFC4130100	160	14	M12	•		10	€ 11.00
DFC4130150	190	18	M16	•		10	€ 20.00

DESCRIZIONE

- Barre filettate taglio dritto
- Adatte per tutti i sistemi di cartucce adesivi

BARRE FILETTATE TAGLIO DRITTO - ACCIAIO ZINCATO CLASSE 5.8



N. cat.	Lunghezza [mm]	Dia. punta [mm]	Filetto [mm]	Scatola	Blister Confezione	Confezione Q.tà	Prezzo di listino S/iva per confezione
DFC4130300	110	10	M8	•		10	€ 5.00
DFC4130350	140	12	M10	•		10	€ 7.00
DFC4130450	165	14	M12	•		25	€ 25.00
DFC4130600	190	18	M16	•		10	€ 20.00
DFC4130700	260	24	M20	•		5	€ 20.00

**FISSAGGIO
DIRETTO**



TECNOLOGIA DEI PRODOTTI

I sistemi di fissaggio cordless con batteria, cordless a gas e a sparo **DeWALT® XR** comprendono chiodatrici, chiodi e accessori che possono lavorare anche sui materiali più duri.

Sia che si scelga una chiodatrice a batteria, a gas o a sparo, questi utensili offrono flessibilità e facilità di utilizzo per poter completare il lavoro in modo rapido e professionale, e sono ideali per fissare legno a cemento, oppure acciaio per impegni gravosi ad acciaio o acciaio a cemento.

XR A BATTERIA

SENZA SPAZZOLE: avviamento rapido e autonomia estremamente prolungata.

Batterie completamente compatibili con altri strumenti XR.

AFFIDABILITÀ: richiedono meno pulizia e manutenzione e non presentano problemi nell'operatività a basse temperature.

SICUREZZA non è necessario disporre di bombole di gas in loco.



A GAS CORDLESS

PRODUTTIVITÀ: a elevata portabilità e ideale per uso generico. Le bombolette a gas possono essere sostituite rapidamente riducendo al minimo i tempi di inattività

Durata della batteria sino a 5000 spari.

A SPARO

A SPARO: fissaggio a sparo di grande potenza con dispositivi di fissaggio in acciaio temprato.

LE STRISCE DI CARICA PROPULSIVA **DeWALT®** hanno colore diverso a seconda della loro capacità di penetrazione nei materiali di base.

FLESSIBILE: la P3X può essere modificata agevolmente con la possibilità di passare dalla funzione a colpo unico a quella con caricatore.



OPZIONI DI FISSAGGIO

La linea di dispositivi di fissaggio a fissaggio diretto **DeWALT®** comprende un'ampia selezione di chiodi, ganci e rondelle, specificamente progettati per un'ampia varietà di applicazioni in loco.

L'ampia gamma di chiodi comprende tre tipi di chiodi a fascia collata: standard, ad alta densità (HD) ed extra duri (XH). Tutti e tre i tipi sono disponibili con bombola del gas.

Ganci e rondelle comprendono fissatubi, rondelle, fermacavi e rondelle; per ulteriori dettagli, vedere pagina 132-133



18v
 LI-ION

XR
 BRUSHLESS

CHIODATRICE PER CEMENTO CORDLESS DCN890 18 V XR
FISSAGGIO RAPIDO E POTENTE SU CEMENTO CON CHIODI FINO A 57 MM

Questa chiodatrice a batteria utilizza una gamma di chiodi da 13mm fino a 57mm e può lavorare sia su metallo che su cemento.

Completamente compatibile con la piattaforma **DeWALT® XR 18V**, la batteria agli ioni di litio da 18 volt a 5,0 Ah offre prestazioni elevate, lunga durata e massimo tempo di utilizzo. È anche più affidabile degli strumenti a gas, richiede meno pulizia e manutenzione e la batteria può funzionare a basse temperature con un'erogazione di potenza più uniforme.

Il motore senza spazzole riduce le dimensioni dello strumento, ottimizzando al contempo la distribuzione di potenza, mentre i componenti di azionamento specificamente progettati imprimono una rapida accelerazione per lo sparo del primo chiodo.

Il sistema comprende 3 nasi appositamente progettati: DCN8902 (magnetico) e DCN8903 (non magnetico) per ganci; DCN8904 (cartongesso) per guide. Include anche una prolunga DCN8905 per il fissaggio in soffitti e aree difficili da raggiungere.

- La gamma di chiodi comprende chiodi standard per cemento, HD per carichi elevati e XH per cemento molto duro e acciaio (solo 13 mm).
- Modalità singola o RapidCycle™ per un fissaggio rapido e ripetuto.
- Progettazione per montaggio senza attrezzi per regolazioni veloci, agevole risoluzione in caso di blocco e di inceppamento.

Descrizione	DCN890
Tipo batteria/capacità	Agli ioni di litio 18 V XR/5,0 Ah
Peso (escl. / incl. batteria)	4,2 kg / 4,8 kg
Tipo di attivazione	Colpo singolo o RapidCycle™
Capacità del caricatore	30
Tipo di fissaggio	Chiodi a fascia collata in plastica 15°
Linea di dispositivi di fissaggio	13 - 57 mm

CHIODATRICE PER CEMENTO DCN890

APPLICAZIONI

- Installazione guide e binari in acciaio per cartongesso su cemento, blocchi di cemento e acciaio.
- Guide per cartongesso
- Fissaggio di rete metallica con rondelle per l'attacco di listelli da 25 mm
- Ganci e morsetti di fissaggio per elettricisti e idraulici
- Supporti metallici su cemento e blocchi di cemento
- Diverse clips e rondelle per cemento

MATERIALI



Per dettagli, vedere la copertina del foglio illustrativo.

OMOLOGAZIONI



(DCN890 solo utensile)

CHIODATRICE PER CEMENTO CORDLESS 18 V XR

NOVITA'



N. cat.	Descrizione	Scatola Quantità	Kit scatola /astuccio	Confezione Q.tà	Prezzo di listino S/iva per confezione
DCN890P2	Kit chiodatrice per cemento cordless XR 18 V*		•	1	€ 890.00
DCN890N	Chiodatrice per cemento cordless XR 18 V**	•		1	€ 620.00
DCN8902	Naso magnetico DCN890	•		1	€ 55.00
DCN8903	Naso DCN890	•		1	€ 35.00
DCN8904	Naso per cartongesso DCN890	•		1	€ 35.00
DCN8905	Estensione DCN890	•		1	€ 250.00

*Include chiodatrice, 2 batterie da 5,0 Ah, caricatore, cassetta di trasporto, punta DCN8903 e punta DCN8904. **Comprende soltanto chiodatrice e punta DCN8904.

CHIODI PER CEMENTO DCN890

NOVITA'



Chiodi Standard

Chiodi extra duri XH

Chiodi ad alta densità HD

N. cat.	Tipo di chiodo	Lunghezza [mm]	Diametro [mm]	Dimensione testa [mm]	Scatola	Blister Confezione	Confezione Q.tà	Prezzo di listino S/iva per confezione
DCN8901015	Standard	15	2,6	6,3	•		1005	€ 60.00
DCN8901020	Standard	20	2,6	6,3	•		1005	€ 60.00
DCN8901025	Standard	25	2,6	6,3	•		1005	€ 62.00
DCN8901030	Standard	30	2,6	6,3	•		1005	€ 64.00
DCN8901035	Standard	35	2,6	6,3	•		1005	€ 66.00
DCN8901040	Standard	40	2,6	6,3	•		1005	€ 78.00
DCN8901045	Standard	45	2,6	6,3	•		510	€ 50.00
DCN8901050	Standard	50	2,6	6,3	•		510	€ 52.00
DCN8901055	Standard	55	2,6	6,3	•		510	€ 54.00
DCN8901057	Standard	57	2,6	6,3	•		510	€ 56.00
DCN8903013	XH	13	3	6,3	•		1000	€ 100.00
DCN8903017	XH	17	3	6,3	•		1005	€ 105.00
DCN8903022	XH	22	3	6,3	•		1005	€ 115.00
DCN8903027	XH	27	3	6,3	•		1005	€ 125.00
DCN8903032	XH	32	3	6,3	•		1005	€ 140.00
DCN8903038	XH	38	3	6,3	•		1005	€ 155.00
DCN8903043	XH	43	3	6,3	•		510	€ 76.00
DCN8903048	XH	48	3	6,3	•		510	€ 80.00
DCN8903053	XH	53	3	6,3	•		510	€ 82.00
DCN8903057	XH	57	3	6,3	•		510	€ 84.00
DCN8902015	HD	15	3,7	6,3	•		1005	€ 80.00
DCN8902020	HD	20	3,7	6,3	•		1005	€ 84.00
DCN8902025	HD	25	3,7	6,3	•		1005	€ 90.00

PER L'INTERA LINEA DI GANCI, RONDELLE E FASCETTE, VEDERE PAGINE 132-133

FISSAGGI DIRETTI

CHIODATRICE A GAS C5 TRAK-IT® E ACCESSORI TRAK-IT®

DESCRIZIONE

- Il C5 Trak-It® è una potente chiodatrice a gas, progettata per fissare chiodi in un'ampia gamma di substrati tra cui acciaio, cemento, mattone e mattone forato.
- È ideale per l'installazione di guide in metallo e per l'inserimento di chiodi per il fissaggio secondario tra cui fissatubi e accessori.
- Lo strumento più leggero e di dimensioni più ridotte della sua categoria
- Minore fatica per l'operatore, migliore ergonomia ed estrema manovrabilità
- Emissione di potenza di 105 Joule per sparare anche nel cemento più duro
- Ventola-ventilatore intelligente con temporizzazione computerizzata che si regola a seconda della temperatura dello strumento e dell'ambiente
- Filtro di aspirazione in maglia metallica che offre una protezione dalla polvere estremamente elevata
- Approvato ETA per chiodi XH da 22 - 38 mm in applicazioni in cemento

APPLICAZIONI

- Installazione guide in acciaio e binari per cartongesso su cemento, blocchi di cemento o acciaio
- Compensato su cemento o blocchi di cemento
- Supporti metallici su cemento o blocchi di cemento
- Applicazioni generiche in ambito edilizio

MATERIALI



Per dettagli, vedere la copertina del foglio illustrativo.

OMOLOGAZIONI



CHIODATRICE A GAS C5 TRAK-IT®



N. cat.	Descrizione	Scatola	Bliстер Confezione	Confezione Q.tà	Prezzo di listino S/Iva per confezione
DDF5110500	Kit C5 Trak-It® - Chiodatrice caricatore lungo	•		1	€ 930.00
DDF5120550	Kit C5 Trak-It® - Chiodatrice caricatore corto	•		1	€ 930.00
DDF5150500	C5 Caricatore di ricambio - lungo	•		1	€ 125.00
DDF5150550	C5 Caricatore di ricambio - corto	•		1	€ 125.00

C3, C4 AND C5 TRAK-IT® GAS E ACCESSORI



N. cat.	Descrizione	Scatola	Bliстер Confezione	Confezione Q.tà	Prezzo di listino S/Iva per confezione
DDF5330000	Bombola gas C3 Blue Trak-It®	•		1	€ 11.00
DDF6755218	Bombola gas C4 Trak-It®	•		1	€ 14.00
DDF5140500	Bombola gas C5 Trak-It®	•		1	€ 11.00
DDF5610500	Batteria C3/C4/C5/W3	•		1	€ 70.00
DDF5610510	Cavo adattatore C3/C5/C4/W3 220 V UE	•		1	€ 50.00
DDF5610520	Cavo caricatore C3/C4/C5/W3	•		1	€ 70.00

PER L'INTERA LINEA DI GANCI, RONDELLE E FASCETTE, VEDERE PAGINA 132-133

CHIODI C5 CON GAS

DESCRIZIONE

- I chiodi sono disponibili con la bomboletta del gas (1 bomboletta del gas per scatola)

CHIODI STANDARD:

- chiodi zincati da 20 - 65 mm

CHIODI XH:

- chiodi zincati speciali per cemento molto duro
- Design della punta a gradino ad alte prestazioni per una penetrazione ottimale

APPLICAZIONI

Applicazioni generiche pesanti in ambito edilizio tra cui:

- Installazione guide e binari in acciaio per cartongesso su cemento, blocchi di cemento o acciaio
- Compensato su cemento o blocchi di cemento
- Supporti metallici su cemento o blocchi di cemento
- Materiali prefabbricati

OMOLOGAZIONI



CHIODI C5 (CON GAS)









Chiodi Standard



Chiodi extra duri XH



N. cat.	Tipo di chiodo		 Lunghezza [mm]	 Diametro [mm]	 Dimensione testa [mm]	 Scatola	 Blister Confezione	Confezione Q.tà	Prezzo di listino S/iva per confezione
DDF6510015	Standard		15	2,6	6,3	•		700+1	€ 66.00
DDF6510020	Standard		20	2,6	6,3	•		700+1	€ 66.00
DDF6510025	Standard		25	2,6	6,3	•		700+1	€ 66.00
DDF6510030	Standard		30	2,6	6,3	•		700+1	€ 66.00
DDF6510035	Standard		35	2,6	6,3	•		700+1	€ 66.00
DDF6510040	Standard		40	2,6	6,3	•		700+1	€ 66.00
DDF6510017	XH		17	3	6,3	•		700+1	€ 90.00
DDF6510022	XH	•	22	3	6,3	•		700+1	€ 96.00
DDF6510027	XH	•	27	3	6,3	•		700+1	€ 105.00
DDF6510032	XH	•	32	3	6,3	•		700+1	€ 135.00
DDF6510038	XH	•	38	3	6,3	•		700+1	€ 150.00

CHIODI C4 CON GAS

FISSAGGI DIRETTI

DESCRIZIONE

- I chiodi sono disponibili con la bomboletta del gas (1 bomboletta del gas per scatola)

CHIODI STANDARD:

- chiodi zincati da 20 - 65 mm

CHIODI XH:

- chiodi zincati speciali per cemento molto duro
- Design della punta a gradino ad alte prestazioni per una penetrazione ottimale

CHIODI HD:

- progettati specificatamente per carichi estremamente elevati

APPLICAZIONI

Applicazioni generiche pesanti in ambito edilizio tra cui:

- Installazione guide e binari in acciaio per cartongesso su cemento, blocchi di cemento o acciaio
- Compensato su cemento o blocchi di cemento
- Supporti metallici su cemento o blocchi di cemento
- Materiali prefabbricati

CHIODI C4 (CON GAS)



Chiodi Standard



Chiodi extra duri XH



Chiodi ad alta densità HD



N. cat.	Tipo di chiodo	Lunghezza [mm]	Diametro [mm]	Dimensione testa [mm]	Scatola	Blister Confezione	Confezione Q.tà	Prezzo di listino S/Iva per confezione
DDF6110020	Standard	20	2,6	6,3	•		700+1	€ 70.00
DDF6110025	Standard	25	2,6	6,3	•		700+1	€ 72.00
DDF6110030	Standard	30	2,6	6,3	•		700+1	€ 82.00
DDF6110035	Standard	35	2,6	6,3	•		700+1	€ 82.00
DDF6110040	Standard	40	2,6	6,3	•		700+1	€ 82.00
DDF6110045	Standard	45	2,6	6,3	•		700+1	€ 85.00
DDF6110049	Standard	50	2,6	6,3	•		700+1	€ 90.00
DDF6110055	Standard	55	2,6	6,3	•		700+1	€ 95.00
DDF6110060	Standard	60	2,6	6,3	•		700+1	€ 100.00
DDF6110065	Standard	65	2,6	6,3	•		700+1	€ 105.00
DDF6310017	XH	17	3	6,3	•		700+1	€ 120.00
DDF6310022	XH	22	3	6,3	•		700+1	€ 130.00
DDF6310027	XH	27	3	6,3	•		700+1	€ 140.00
DDF6310032	XH	32	3	6,3	•		700+1	€ 155.00
DDF6310038	XH	38	3	6,3	•		700+1	€ 170.00
DDF6210020	HD	20	3,7	6,3	•		700+1	€ 160.00
DDF6210025	HD	25	3,7	6,3	•		700+1	€ 170.00
DDF6210030	HD	30	3,7	6,3	•		700+1	€ 185.00
DDF6210035	HD	35	3,7	6,3	•		700+1	€ 200.00
DDF6210040	HD	40	3,7	6,3	•		700+1	€ 210.00
DDF6210045	HD	45	3,7	6,3	•		700+1	€ 215.00
DDF6210050	HD	50	3,7	6,3	•		700+1	€ 215.00
DDF6210055	HD	55	3,7	6,3	•		700+1	€ 220.00
DDF6210060	HD	60	3,7	6,3	•		700+1	€ 240.00
DDF6210065	HD	65	3,7	6,3	•		700+1	€ 250.00

CHIODI C3 CON GAS

DESCRIZIONE

- I chiodi sono disponibili con la bomboletta del gas (1 bomboletta del gas per scatola)

CHIODI STANDARD:

- Chiodi zincati da 13 - 38 mm

CHIODI XH:

- chiodi zincati speciali per cemento molto duro
- Design della punta a gradino ad alte prestazioni per una penetrazione ottimale

APPLICAZIONI

Applicazioni generiche pesanti in ambito edilizio tra cui:

- Installazione guide e binari in acciaio per cartongesso su cemento, blocchi di cemento o acciaio
- Compensato su cemento o blocchi di cemento
- Supporti metallici su cemento o blocchi di cemento
- Materiali prefabbricati

CHIODI C3 (CON GAS)



Chiodi Standard

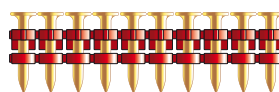

Chiodi extra duri XH



N. cat.	Tipo di chiodo	Lunghezza [mm]	Diametro [mm]	Dimensione testa [mm]	Scatola	Blister Confezione	Confezione Q.tà	Prezzo di listino S/iva per confezione
DDF6120000	■ Standard	13	2,6	6,3	•		1000+1	€ 100.00
DDF6120200	■ Standard	32	2,6	6,3	•		1000+1	€ 100.00
DDF6120250	■ Standard	38	2,6	6,3	•		1000+1	€ 100.00
DDF6320020	■ XH	17	3	6,3	•		1000+1	€ 110.00

GANCI, RONDELLE E FASCETTE

FISSAGGI DIRETTI



La gamma di ganci, rondelle e fascette è stata progettata specificamente per un'ampia varietà di applicazioni in loco tra cui il fissaggio di canaline, assicelle, staffe in acciaio e listelli in legno.

GANCI, RONDELLE E FASCETTE CON ARCHETTO

	N. cat.	Descrizione	 Diametro [mm]	Compatibilità strumento			 Scatola	 Blister Confezione	Confezione Q.tà	Prezzo di listino S/iva per confezione
				C4	C5	DCN890				
	DDF5260000	Gancio per barra filettata	6	✓	✓	✓	•		100	€ 44.00
	DDF6710016	Fissatubi	16	✓	✓	✓	•		100	€ 30.00
	DDF6710020	Fissatubi	20	✓	✓	✓	•		100	€ 35.00
	DDF6710024	Fissatubi	24	✓	✓	✓	•		100	€ 40.00
	DDF6755315	Fissatubi doppio	24	✓	✓	✓	•		100	€ 60.00
	DDF6775320	Fissatubi doppio	28	✓	✓	✓	•		100	€ 70.00
	DDF6720050	Fascetta cavo	27.5	-	✓	✓	•		200	€ 65.00
	DDF6750100	Rondella per tornitura	13	✓	✓	✓	•		100	€ 8.00
	DDF6750000	Rondella per tornitura	25	✓	✓	✓	•		100	€ 20.00
	DDF6750050	Rondella isolante	36	✓	✓	✓	•		100	€ 14.00
	DDF6750036	Rondella in plastica	36	✓	✓	✓	•		500	€ 150.00
	DDF6770000	Gancio con occhio	0	✓	✓	✓	•		100	€ 35.00

GANCI, RONDELLE E FASCETTE



*Quando si utilizza la chiodatrice per cemento DCN890 con prodotti come i fissatubi premium, è necessario utilizzare una punta aggiuntiva con naso magnetico (DCN8902).

GANCI, RONDELLE E FASCETTE

	N. cat.	Descrizione	 Diametro [mm]	Compatibilità strumento			 Scatola	 Blister Confezione	Confezione Q.tà	
				C4	C5	DCN890				
	DDF4400016	Fissatubi in PVC	16	✓	✓	✓	•		100	€ 21.00
	DDF4400020	Fissatubi in PVC	20	✓	✓	✓	•		100	€ 24.00
	DDF4400025	Fissatubi in PVC	25	✓	✓	✓	•		100	€ 26.00
	DDF4410000	Fissatubi	16	-	-	✓*	•		100	€ 17.00
	DDF4410050	Fissatubi	19	-	-	✓*	•		100	€ 18.00
	DDF6753200	Fissatubi	20	-	-	✓*	•		100	€ 19.00
	DDF6753205	Fissatubi	22	-	-	✓*	•		100	€ 20.00
	DDF4410150	Fissatubi	25	-	-	✓*	•		100	€ 21.00
	DDF4420016	Fissatubi premium	16	-	-	✓*	•		100	€ 28.00
	DDF4420020	Fissatubi premium	20	-	-	✓*	•		100	€ 30.00
	DDF4420025	Fissatubi premium	25	-	-	✓*	•		100	€ 38.00
	DDF6755000	Archetto guidacavo - Singolo	-	✓	✓	✓	•		50	€ 46.00
	DDF6755003	Archetto guidacavo - Doppio	-	✓	✓	✓	•		35	€ 45.00
	DDF6755012	Rondella per tornitura	25	-	-	✓*	•		100	€ 9.00



P3X CHIODATRICE A POLVERE E ACCESSORI

STRUMENTO DI FISSAGGIO AUTOMATICO SUPER POTENTE.

DeWALT® P3X offre un fissaggio potente e sicuro per substrati duri tra cui acciaio e cemento.

Lo strumento a bassa velocità è dotato di un pistone azionato a polvere, il quale a sua volta mette in funzione il dispositivo nel substrato.

L'azionamento a polvere del P3X avviene tramite dischi sequenziali per caricamenti e cambi veloci. Per ragioni di sicurezza, lo strumento è dotato di una finestra di caricamento per consentire all'utente di controllare le operazioni di caricamento senza rimuovere i dischi.

Per una maggiore versatilità sul luogo di lavoro, la chiodatrice **P3X** dispone di un semplice quadrante per la regolazione della potenza che consente di adattare più facilmente la penetrazione di fissaggio in base al lavoro da svolgere.

La chiodatrice **P3X** viene fornita completa di cartucce per caricatore e naso a scatto singolo.

- Regolatore di potenza per una penetrazione precisa in tutti i materiali di base

- Sostituzione veloce del caricatore - il passaggio da chiodo unico a strisce di chiodi a fascia collata non richiede strumenti
- Caricatore a blocco automatico per il caricamento veloce delle strisce di fissaggio
- Caricatore regolabile
- Facile manutenzione
- **I chiodi e la molla di ritorno del P3X** possono essere utilizzati anche con strumenti di altri marchi
- Il sistema a disco sequenziale con cartucce in metallo elimina il rischio di deformazioni a temperature elevate
- La chiodatrice P3X è certificata PTB con approvazione CE per cariche propulsive

LINEA DI DISPOSITIVI DI FISSAGGIO

Oltre ai chiodi a fascia collata da 3,7 mm con lunghezze da 15 a 60 mm, i sistemi di fissaggio a sparo di **DeWALT®** comprendono chiodi ad azionamento singolo fino a 76 mm, chiodi con rondelle isolanti e chiodi con fissatubi.

P3X CHIODATRICE A POLVERE

APPLICAZIONI

- Installazione guide e binari in acciaio per cartongesso su cemento, blocchi di cemento o acciaio
- Legno su cemento e acciaio
- Canaline cavi elettrici su cemento
- Carpenteria metallica
- Divisorio doppio su cemento
- Dispositivi di fissaggio per mattoni
- Coperture in materiale composito
- Pannelli di isolamento
- Impermeabilizzazioni
- Griglie in acciaio

MATERIALI

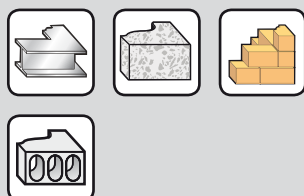

Per dettagli, vedere la copertina del foglio illustrativo.

OMOLOGAZIONI



CARTUCCE

CE 0589

P3X CHIODATRICE A POLVERE E CARTUCCE



N. cat.	Descrizione	Scatola	Blister Confezione	Confezione Q.tà	Prezzo di listino S/Iva per confezione
DDF2130000	P3X PAT Chiodatrice a polvere con disco calibro 0,25 da 10 mm	•		1	€ 735.00

DISCHI CARTUCCE 10 MM CALIBRO 0,25



N. cat.	Descrizione	Scatola	Blister Confezione	Confezione Q.tà	Prezzo di listino S/Iva per confezione
DDF1220100	Strisce gialle a media potenza (10 per disco)	•		100	€ 12.00
DDF1220200	Strisce rosse ad alta potenza (10 per disco)	•		100	€ 12.00

CHIODI P3X



N. cat.	Lunghezza [mm]	Diametro [mm]	Dimensione testa [mm]	Scatola	Blister Confezione	Confezione Q.tà	Prezzo di listino S/Iva per confezione
DDF3440000	15	3,7	8,6	•		500+1	€ 49.00
DDF3440050	20	3,7	8,6	•		500+1	€ 49.00
DDF3440100	25	3,7	8,6	•		500+1	€ 50.00
DDF3440150	30	3,7	8,6	•		500+1	€ 55.00
DDF3440200	35	3,7	8,6	•		500+1	€ 59.00
DDF3440250	40	3,7	8,6	•		300+1	€ 41.00
DDF3440300	50	3,7	8,6	•		300+1	€ 44.00
DDF3440350	60	3,7	8,6	•		300+1	€ 48.00

PA3500 CHIODATRICE A POLVERE

FISSAGGI DIRETTI

DESCRIZIONE

- Chiodatrice a polvere a colpo unico
- Spara chiodi e fissatubi da 16 a 76 mm
- Strisce carica propulsiva disponibili in 3 tipi a seconda della potenza richiesta
- Con regolazione della profondità per modificare rapidamente la penetrazione di fissaggio

APPLICAZIONI

- Fissatubi su cemento
- Legno su cemento e acciaio
- Canaline cavi elettrici su cemento
- Carpenteria metallica

MATERIALI

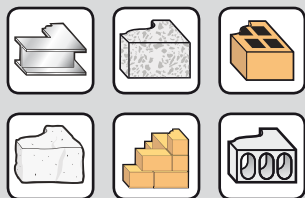

Per dettagli, vedere la copertina del foglio illustrativo.

OMOLOGAZIONI



CARTUCCE

CE 0589

PA3500 CHIODATRICE A POLVERE E CARTUCCE



N. cat.	Descrizione	Scatola	Blister Confezione	Confezione Q.tà	Prezzo di listino S/iva per confezione
DDF2120400	PA3500 Chiodatrice a polvere con strisce calibro 0,27	•		1	€ 335.00

STRISCE DI CARTUCCE CALIBRO 0,27



N. cat.	Descrizione	Scatola	Blister Confezione	Confezione Q.tà	Prezzo di listino S/iva per confezione
DDF1350000	■ Strisce verdi a bassa potenza (10 per striscia)	•		100	€ 13.50
DDF1350050	■ Strisce gialle a media potenza (10 per striscia)	•		100	€ 13.50
DDF1350100	■ Strisce rosse ad alta potenza (10 per striscia)	•		100	€ 13.50

PA3500/P3X CHIODI E GANCI

DESCRIZIONE

- Chiodi adatti per applicazioni medie
- Zincati
- Adatti anche per strumenti di altri marchi, inclusi:
Spit® P370
Hilti® DX460

CHIODI STANDARD



N. cat.	Lunghezza [mm]	Diametro [mm]	Dimensione testa [mm]	Scatola	Blister Confezione	Confezione Q.tà	Prezzo di listino S/iva per confezione
DDF3010000	16	3,7	7,6	•		100	€ 5.30
DDF3000050	19	3,7	7,6	•		100	€ 5.30
DDF3000100	25	3,7	7,6	•		100	€ 5.30
DDF3000150	27	3,7	7,6	•		100	€ 5.80
DDF3000200	32	3,7	7,6	•		100	€ 5.80
DDF3000250	38	3,7	7,6	•		100	€ 6.30
DDF3000300	44	3,7	7,6	•		100	€ 6.30
DDF3000350	51	3,7	7,6	•		100	€ 6.80
DDF3000400	57	3,7	7,6	•		100	€ 7.40
DDF3000450	64	3,7	7,6	•		100	€ 8.40
DDF3000500	70	3,7	7,6	•		100	€ 8.40
DDF3000550	76	3,7	7,6	•		100	€ 9.50

CHIODI CON TESTA A RONDELLA



N. cat.	Lunghezza [mm]	Diametro [mm]	Dimensione testa [mm]	Scatola	Blister Confezione	Confezione Q.tà	Prezzo di listino S/iva per confezione
DDF3060000	25	3,7	7,6	•		100	€ 10.50
DDF3060050	37	3,7	7,6	•		100	€ 11.50

PA3500/P3X CHIODI E GANCI

FISSAGGI DIRETTI

DESCRIZIONE

- Chiodi adatti per applicazioni medie
- Zincati
- Adatti anche per strumenti di altri marchi, inclusi:
Spit® P370
Hitti® DX460

CHIODI CON RONDELLA ISOLANTE

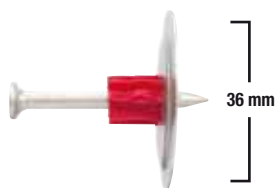

N. cat.	Lunghezza [mm]	Diametro [mm]	Dimensione testa [mm]	Scatola	Blister Confezione	Confezione Q.tà	Prezzo di listino S/iva per confezione
DDF3080000	38	3,7	7,6	•		100	€ 13.50
DDF3080050	51	3,7	7,6	•		100	€ 14.50

CHIODI CON FISSATUBI



N. cat.	Lunghezza [mm]	Diametro [mm]	Dimensione testa [mm]	Dia. chiodo [mm]	Scatola	Blister Confezione	Confezione Q.tà	Prezzo di listino S/iva per confezione
DDF4020100	25	3,7	7,6	13	•		100	€ 29.00

CHIODI CON GANCI PER CONTROSOFFITTO



N. cat.	Lunghezza [mm]	Diametro [mm]	Dimensione testa [mm]	Scatola	Blister Confezione	Confezione Q.tà	Prezzo di listino S/iva per confezione
DDF4050000	25	3,7	7,6	•		100	€ 25.00
DDF4050050	32	3,7	7,6	•		100	€ 25.00





CHIODI PER CHIODATRICE A POLVERE

DESCRIZIONE

- Utilizzabili con Hilti® DX460/DXA40/DXA41 e altre marche di utensili
- Disponibile in lunghezze da 16 mm a 72 mm

PAT CHIODI



N. cat.	 Lunghezza [mm]	 Diametro [mm]	 Dimensione testa [mm]	 Scatola	 Blister Confezione	Confezione Q.tà	Prezzo di listino S/iva per confezione
DDF3430000	16	3,7	8	•		100	€ 7.00
DDF3410050	19	3,7	8	•		100	€ 7.00
DDF3410100	22	3,7	8	•		100	€ 7.00
DDF3410150	27	3,7	8	•		100	€ 7.00
DDF3410200	32	3,7	8	•		100	€ 7.00
DDF3410250	37	3,7	8	•		100	€ 8.00
DDF3410300	42	3,7	8	•		100	€ 8.00
DDF3410350	47	3,7	8	•		100	€ 8.00
DDF3410400	52	3,7	8	•		100	€ 9.00
DDF3410450	62	3,7	8	•		100	€ 10.00
DDF3410500	72	3,7	8	•		100	€ 10.00

VITI

18V
LI-ION

XR
BRUSHLESS

AVVITATORE A BATTERIA PER VITI NASTRATE PER CARTONGESSO DCF620D2K 18 V XR

AVVITATORE A BATTERIA PER VITI NASTRATE PER CARTONGESSO

Con il suo potente motore senza spazzole da 4400 giri/min., l'avvitatore cordless **DCF620D2K** 18 V è in grado di avvitare 2.250 viti per carica. Uno degli attrezzi più leggeri e compatti sul mercato, può inserire viti agevolmente in piccoli spazi e il rapido rilascio del caricatore accetta la maggior parte delle viti nastrate per consentire all'utente di applicarle più rapidamente alle tavole.

- Controllo della profondità senza attrezzi e controllo fine della profondità
- Il caricatore delle viti nastrate ruota sullo strumento senza necessità di rimozione per consentire l'operatività negli angoli con il minimo sforzo
- Luce da lavoro LED per piccoli spazi o aree con luce limitata
- La funzione di blocco del grilletto consente di lavorare senza dover tirare il grilletto
- Fornito anche con cono del naso specifico per viti singole in modo da poter lavorare con lo stesso utensile in siti dove non vengono forniti viti nastrate per cartongesso

- La funzione "Imposta e dimentica" ricorda la regolazione fine della profondità quando si rimuove e si sostituisce il cono del naso

Il kit comprende:

2 batterie XR agli ioni di litio 18 V 2,0 Ah caricatore XR, caricatore viti nastrate DCF6201, punta viti nastrate DT7205-QZ PR2, naso a cono vite singola, estensore punta magnetica DT7520-QZ con punta vite 25 mm PR2, scatola TSTAK II

Descrizione	DCN890
Tipo batteria/capacità	Ioni di litio 18 V XR/2,0 Ah
Peso (escl. batteria)	1,9 kg
Portautensile	(Esagonale) 6,35 mm
Coppia max.	5 - 30 N m
Velocità a vuoto	0 - 4400 giri/min.

AVVITATORE PER CARTONGESSO DCF620D2K

APPLICAZIONI

- Fissaggio di pannelli in cartongesso a profili in metallo e legno
- Installazione di pannelli Diamond Board
- Fissaggio di viti autofilettanti su strutture in acciaio

MATERIALI

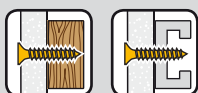

Per dettagli, vedere la copertina del foglio illustrativo.

AVVITATORE VITI NASTRATE PER CARTONGESSO CORDLESS 18 V XR





DCF620D2K



DCF620D2



DCF620N

N. cat.	Descrizione	Batterie	Scatola	Kit scatola /astuccio	Confezione Q.tà	Prezzo di listino S/iva per confezione
DCF620D2K	Avvitatore con caricatore 18 V	2 x 2,0 Ah			1	€ 459.00
DCF620D2	Avvitatore 18 V	2 x 2,0 Ah	•		1	€ 388.00
DCF620N	Avvitatore 18V senza batteria e caricatore	-	•		1	€ 208.00

VITI NASTRATE PER CARTONGESSO

DESCRIZIONE

- Serie di viti nastrate per cartongesso
- Punta con tagliente speciale e affilato per un inserimento rapido e agevole
- Disponibile in filettatura a passo fine, grosso e inversa
- Filettatura a passo fine per fissare pannelli in cartongesso a profili metallici (max. 0,88 mm)
- Filettatura a passo grosso per il fissaggio a profili in legno
- Filettatura inversa per l'uso con pannelli Diamond Board
- Rivestimento in fosfato nero per una migliore resistenza alla corrosione
- Nastratura speciale che consente un'agevole installazione e previene gli inceppamenti delle viti
- Compatibile con DeWALT®, Powers®, HILTI®, Makita®, Senco® e la maggior parte degli avvitatori di altre marche

APPLICAZIONI

- Fissaggio di pannelli in cartongesso a profili in metallo e legno
- Installazione di pannelli Diamond Board

MATERIALI

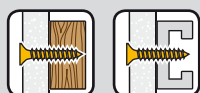

Per dettagli, vedere la copertina del foglio illustrativo.

CONFORMITÀ



EN 14566
Vite per
cartongesso

TESTA A TROMBETTA, FILETTATURA A PASSO FINE - PER PROFILI METALLICI



N. cat.	CE	Filetto [mm]	Lunghezza [mm]	Testa Tipo/ dimensione [mm]	Viti per nastro	Scatola	Blister Confezione	Confezione Quantità	Prezzo di listino S/iva per confezione
DWF4000250	•	3,5	25	PH2/8	50	•		1000	€ 14.00
DWF4000350	•	3,5	35	PH2/8	50	•		1000	€ 16.00
DWF4000450	•	3,5	45	PH2/8	50	•		1000	€ 17.00
DWF4000550	•	3,5	55	PH2/8	50	•		1000	€ 19.00

TESTA A TROMBETTA, FILETTATURA A PASSO GROSSO - PER PROFILI IN LEGNO



N. cat.	CE	Filetto [mm]	Lunghezza [mm]	Testa Tipo/ dimensione [mm]	Viti per nastro	Scatola	Blister Confezione	Confezione Quantità	
DWF4100250	•	3,5	25	PH2/8	50	•		1000	€ 15.00
DWF4100350	•	3,5	35	PH2/8	50	•		1000	€ 16.00
DWF4100450	•	3,5	45	PH2/8	50	•		1000	€ 17.00
DWF4100550	•	3,5	55	PH2/8	50	•		1000	€ 19.00
DWF4100650	•	3,9	25	PH2/8	50	•		1000	€ 17.00
DWF4100750	•	3,9	35	PH2/8	50	•		1000	€ 20.00
DWF4100850	•	3,9	45	PH2/8	50	•		1000	€ 22.00

TESTA A TROMBETTA, FILETTATURA INVERSA - PER DIAMOND BOARD **NOVITA'**



N. cat.	CE	Filetto [mm]	Lunghezza [mm]	Testa Tipo/ dimensione [mm]	Viti per nastro	Scatola	Blister Confezione	Confezione Quantità	
DWF4010003	•	3,9	25	PH2/8	50	•		1000	€ 20.00

VITI PER CARTONGESSO SCIOLTE

DESCRIZIONE

- Serie di viti per cartongesso sciolte
- Punta con tagliente speciale e affilato per un inserimento rapido e agevole
- Disponibile in filettatura a passo fine, grosso e inversa
- Filettatura a passo fine per fissare pannelli in cartongesso a profili metallici (max. 0,88 mm)
- Filettatura a passo grosso per il fissaggio a profili in legno
- Rivestimento in fosfato nero per una migliore resistenza alla corrosione

APPLICAZIONI

- Fissaggio di pannelli in cartongesso a profili in metallo e legno

MATERIALI

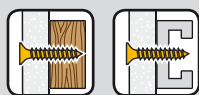

Per dettagli, vedere la copertina del foglio illustrativo.

CONFORMITÀ

CE	EN 14566 Vite per cartongesso
-----------	--

TESTA A TROMBETTA, FILETTATURA A PASSO FINE + PUNTA - PER PROFILI METALLICI

NOVITA'

N. cat.	CE	Filetto [mm]	Lunghezza [mm]	Testa Tipo/ dimensione [mm]	Scatola	Blister Confezione	Confezione Quantità	Prezzo di listino S/iva per confezione
DWF4010004	•	3,5 x 25		PH2/8	•		1000 + 1	€ 11.00
DWF4010005	•	3,5 x 35		PH2/8	•		1000 + 1	€ 14.00
DWF4010006	•	3,5 x 45		PH2/8	•		1000 + 1	€ 16.00
DWF4010007	•	3,9 x 25		PH2/8	•		1000 + 1	€ 13.00
DWF4010008	•	3,9 x 35		PH2/8	•		1000 + 1	€ 17.00
DWF4010009	•	3,9 x 45		PH2/8	•		1000 + 1	€ 20.00

TESTA A TROMBETTA, FILETTATURA A PASSO GROSSO + PUNTA - PER PROFILI IN LEGNO

NOVITA'

N. cat.	CE	Filetto [mm]	Lunghezza [mm]	Testa Tipo/ dimensione [mm]	Scatola	Blister Confezione	Confezione Quantità	Prezzo di listino S/iva per confezione
DWF4010010	•	3,5 x 25		PH2/8	•		1000 + 1	€ 12.00
DWF4010011	•	3,5 x 35		PH2/8	•		1000 + 1	€ 14.00
DWF4010012	•	3,5 x 45		PH2/8	•		1000 + 1	€ 16.00
DWF4010013	•	3,5 x 55		PH2/8	•		500 + 1	€ 11.00
DWF4010014	•	3,9 x 25		PH2/8	•		1000 + 1	€ 13.00
DWF4010015	•	3,9 x 35		PH2/8	•		1000 + 1	€ 17.00
DWF4010016	•	3,9 x 45		PH2/8	•		1000 + 1	€ 20.00

VITI PER CARTONGESSO SCIOLTE

VITI

DESCRIZIONE

- Serie di viti per cartongesso sciolte
- Punta con tagliente speciale e affilato per un inserimento rapido e agevole
- Rivestimento in fosfato nero per una migliore resistenza alla corrosione

APPLICAZIONI

- Fissaggio di pannelli in cartongesso a profili in metallo
- Installazione di pannelli Diamond Board e lastre Fermacell®

MATERIALI



Per dettagli, vedere la copertina del foglio illustrativo.

CONFORMITÀ

CE	EN 14566 Vite per cartongesso
-----------	---

TESTA A TROMBETTA, FILETTATURA INVERSA - PER DIAMOND BOARD **NOVITA'**



N. cat.	CE	Filetto [mm]	Lunghezza [mm]	Testa Tipo/ dimensione [mm]	Scatola	Blister Confezione	Confezione Quantità	Prezzo di listino S/iva per confezione
DWF4010001	•	3,9 x 25		PH2/8	•		1000	€ 17.00
DWF4010002	•	3,9 x 34		PH2/8	•		1000	€ 20.00

TESTA PIATTA CON CROCE + UNA PUNTA - PER LASTRE FERMACELL® **NOVITA'**



N. cat.	CE	Filetto [mm]	Lunghezza [mm]	Testa Tipo/ dimensione [mm]	Scatola	Blister Confezione	Confezione Quantità	Prezzo di listino S/iva per confezione
DWF4010000		3,8 x 35		PH2/7	•		1000 + 1	€ 19.00

VITI AUTOFILETTANTI

DESCRIZIONE

- Viti autofilettanti per profili metallici

APPLICAZIONI

- Vedere diagrammi

MATERIALI



Per dettagli, vedere la copertina del foglio illustrativo.

TESTA ESAGONALE, PUNTO N. 5 - ZINCATE

NOVITA'

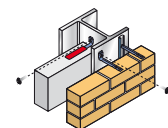
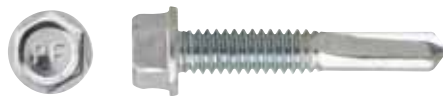

N. cat.	Filetto [mm]	Lunghezza [mm]	Tipo di testa	Dimensione del profilo [mm]	Scatola	Blister Confezione	Confezione Quantità	Prezzo di listino S/iva per confezione
DWF4020012	5,5	32	ESAGONALE 5/16	4,0 - 12,5	•		1000	€ 63.00
DWF4020013	5,5	38	ESAGONALE 5/16	4,0 - 12,5	•		1000	€ 49.00

TESTA SVASATA, CON ALETTE LATERALI, PUNTO N. 5 - ZINCATE

NOVITA'

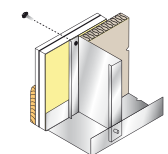

N. cat.	Filetto [mm]	Lunghezza [mm]	Tipo di testa	Dimensione del profilo [mm]	Scatola	Blister Confezione	Confezione Quantità	Prezzo di listino S/iva per confezione
DWF4020014	5,5	55	PH3	4,0 - 12,5	•		1000	€ 35.00
DWF4020015	5,5	65	PH3	4,0 - 12,5	•		500	€ 40.00

TESTA WAFER, PUNTO N. 5 - ZINCATE

NOVITA'

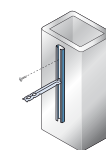
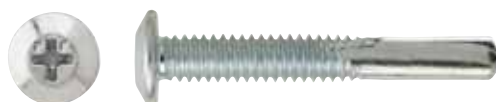

N. cat.	Filetto [mm]	Lunghezza [mm]	Tipo di testa	Dimensione del profilo [mm]	Scatola	Blister Confezione	Confezione Quantità	Prezzo di listino S/iva per confezione
DWF4020016	5,5	38	PH3	4,0 - 12,5	•		1000	€ 61.00

VITI AUTOFILETTANTI

DESCRIZIONE

- Viti autofilettanti per profili metallici

APPLICAZIONI

- Vedere diagrammi

MATERIALI



Per dettagli, vedere la copertina del foglio illustrativo.

CONFORMITÀ



EN 14566
Vite per cartongesso

TESTA A BOTTONE - ZINCATE

NOVITA'

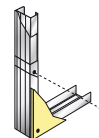

N. cat.	CE	Filetto [mm]	Lunghezza [mm]	Tipo di testa	Dimensione del profilo [mm]	Scatola	Bliстер Confezione	Confezione Quantità	Prezzo di listino S/iva per confezione
DWF4020000	•	4,2	13	PH2	0,8 - 2,5	•		1000	€ 17.00
DWF4020001	•	4,8	22	PH2	0,8 - 2,5	•		1000	€ 23.00

TESTA PIATTA - ZINCATE

NOVITA'

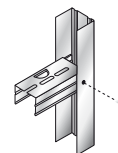

N. cat.	CE	Filetto [mm]	Lunghezza [mm]	Tipo di testa	Dimensione del profilo [mm]	Scatola	Bliстер Confezione	Confezione Quantità	Prezzo di listino S/iva per confezione
DWF4020002		5,5	19	PH2	1,0 - 3,0	•		500	€ 16.00

TESTA A TROMBETTA - ZINCATE

NOVITA'

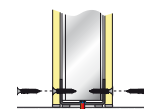

N. cat.	CE	Filetto [mm]	Lunghezza [mm]	Tipo di testa	Dimensione del profilo [mm]	Scatola	Bliстер Confezione	Confezione Quantità	Prezzo di listino S/iva per confezione
DWF4020003		3,5	42	PH2	0,8 - 2,5	•		1000	€ 21.50
DWF4020004		3,5	50	PH2	0,8 - 2,5	•		500	€ 13.50

VITI AUTOFILETTANTI

DESCRIZIONE

- Viti autofilettanti per profili metallici

APPLICAZIONI

- Vedere diagrammi

MATERIALI



Per dettagli, vedere la copertina del foglio illustrativo.

TESTA ESAGONALE - ZINCATE

NOVITA'



N. cat.	Filetto [mm]	Lunghezza [mm]	Tipo di testa	Dimensione del profilo [mm]	Scatola	Blister Confezione	Confezione Quantità	Prezzo di listino S/iva per confezione
DWF4020005	5,5 x 25		ESAGONALE 5/16	1,2 - 3,5	•		1000	€ 38,00

TESTA SVASATA, CON ALETTE LATERALI - ZINCATE

NOVITA'

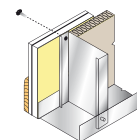

N. cat.	Filetto [mm]	Lunghezza [mm]	Tipo di testa	Dimensione del profilo [mm]	Scatola	Blister Confezione	Confezione Quantità	Prezzo di listino S/iva per confezione
DWF4020006	4,2 x 38		PH2	1,2 - 3,5	•		1000	€ 8,00
DWF4020007	4,8 x 45		PH2	1,2 - 3,5	•		1000	€ 10,50
DWF4020008	5,5 x 62		PH3	1,2 - 3,5	•		500	€ 34,00
DWF4020009	5,5 x 80		PH3	1,2 - 3,5	•		500	€ 46,00

TESTA ESAGONALE, CON RONDELLA IN EPDM - ZINCATE

NOVITA'

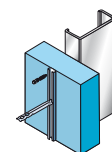

N. cat.	Filetto [mm]	Lunghezza [mm]	Tipo di testa	Dimensione del profilo [mm]	Scatola	Blister Confezione	Confezione Quantità	Prezzo di listino S/iva per confezione
DWF4020010	5,5 x 60		ESAGONALE 5/16	1,2 - 3,5	•		500	€ 55,00
DWF4020011	5,5 x 80		ESAGONALE 5/16	1,2 - 3,5	•		400	€ 54,00

DFM1410000	25	DFM1410830	25	DFM1220650	34
DFM1410030	25	DFM1410860	25	DFM1220700	34
DFM140003P	25	DFM1410890	25	DFM1110010	37
DFM1410050	25	DFM1420070	26	DFM1110000	37
DFM141007S	25	DFM1420072	26	DFM111000P	37
DFM1410070	25	DFM1420074	26	DFM1110020	37
DFM140006P	25	DFM1420076	26	DFM1110040	37
DFM1410090	25	DFM1420000	29	DFM111004P	37
DFM140008P	25	DFM142001P	29	DFM1110050	37
DFM141011S	25	DFM1420030	29	DFM1110060	37
DFM140010P	25	DFM142004P	29	DFM111006P	37
DFM1410130	25	DFM1420060	29	DFM1110080	37
DFM1410180	25	DFM1420090	30	DFM1110100	37
DFM1410210	25	DFM142014P	30	DFM111010P	37
DFM140021P	25	DFM1420120	30	DFM1110120	37
DFM141024S	25	DFM142017P	31	DFM1110140	37
DFM1410240	25	DFM1420270	31	DFM111014P	37
DFM140026P	25	DFM142022P	31	DFM1110160	37
DFM1410280	25	DFM1420300	31	DFM1110180	37
DFM140040P	25	DFM142025P	31	DFM1110200	37
DFM141032S	25	DFM1420330	31	DFM1110220	37
DFM1410320	25	DFM1420340	31	DFM1110230	37
DFM140044P	25	DFM1420390	31	DFM111023P	37
DFM141036S	25	DFM142038P	31	DFM1110260	37
DFM1410360	25	DFM1420420	31	DFM1110280	37
DFM140047P	25	DFM1420430	31	DFM1110320	37
DFM1410430	25	DFM1420480	31	DFM111032P	37
DFM140051P	25	DFM142044P	31	DFM1110340	37
DFM1410450	25	DFM1420510	31	DFM1110360	37
DFM1410480	25	DFM142047P	31	DFM1110400	37
DFM1410510	25	DFM1420490	31	DFM111040P	37
DFM1410540	25	DFM1420570	31	DFM1110440	37
DFM1410580	25	DFM1420600	31	DFM1110460	37
DFM1410650	25	DFM1240120	33	DFM1110480	37
DFM140064P	25	DFM1240150	33	DFM1110520	37
DFM1410680	25	DFM1240180	33	DFM111052P	37
DFM140065P	25	DFM1220000	34	DFM1110540	37
DFM1410710	25	DFM1220100	34	DFM1110560	37
DFM140071P	25	DFM1220150	34	DFM1110580	37
DFM1410740	25	DFM1220200	34	DFM111058P	37
DFM1410770	25	DFM1220400	34	DFM1110600	37
DFM1410800	25	DFM1220450	34	DFM1110620	37

DFM1110640	37	DFM1140800	41	DFM1210390	48
DFM111064P	37	DFM1140850	41	DFM121039P	48
DFM1110660	37	DFM1140870	41	DFM1210450	48
DFM1110680	37	DFM1140900	41	DFM121045P	48
DFM1110700	37	DFM1140930	41	DFM1210480	48
DFM1110720	37	DFM1140950	41	DFM1210510	48
DFM1110740	37	DFM1150050	44	DFM121051P	48
DFM1110760	37	DFM1150080	44	DFM1210540	48
DFM1110780	37	DFM1150120	44	DFM1210570	48
DFM1110800	37	DFM1150160	44	DFM1210600	49
DFM1110810	37	DFM1150230	44	DFM2310050*	50
DFM1110830	37	DFM1150280	44	DFM2310000*	50
DFM1110870	37	DFM1150320	44	DFM2310100*	50
DFM1110880	37	DFM1150360	44	DFM2110000	52
DFM1110900	37	DFM1150440	44	DFM211010S	52
DFM1110920	37	DFM1150250	44	DFM2110100	52
DFM1110940	37	DFM1150580	44	DFM211015S	52
DFM1110960	37	DFM1150620	44	DFM2110150	52
DFM1110980	37	DFM1150640	44	DFM211020S	52
DFM1160020	37	DFM1150660	44	DFM2110200	52
DFM1140000	41	DFM1150680	44	DFM2110300	52
DFM1140020	41	DFM1150730	44	DFM2110250	52
DFM1140050	41	DFM1150780	44	DFM2110500	52
DFM1140190	41	DFM1150810	44	DFM211055S	52
DFM1140200	41	DFM1150830	44	DFM2110550	52
DFM1140220	41	DFM1150860	44	DFM211060S	52
DFM1140250	41	DFM1150850	44	DFM2110600	52
DFM1140270	41	DFM1110030	46	DFM211065S	52
DFM1140300	41	DFM111003P	46	DFM2110650	52
DFM1140310	41	DFM1110090	46	DFM2110700	52
DFM1140350	41	DFM111009P	46	DFM2110750	52
DFM1140360	41	DFM1110110	46	DFM2120000	53
DFM1140400	41	DFM111011P	46	DFM2120050	53
DFM1140430	41	DFM1110130	46	DFM2120100	53
DFM1140450	41	DFM111013P	46	DFM2120150	53
DFM1140480	41	DFM1110150	46	DFM2120200	53
DFM1140500	41	DFM1110170	46	DFM2120250	53
DFM1140530	41	DFM111017P	46	DFM2100010	53
DFM1140550	41	DFM1110190	46	DFM2100060	53
DFM1140600	41	DFM111019P	46	DFM2100110	53
DFM1140700	41	DFM1110210	46	DFM2100160	53
DFM1140750	41	DFM1110240	46	DFM2100210	53

DFM2100260	53	DFM321106S	68	DFM3441050	74
DFM3110240	56	DFM321007P	68	DFM344005P	74
DFM3110280	56	DFM321107S	68	DFM3441150	74
DFM3110320	56	DFM3211100	68	DFM344015P	74
DFM3110440	56	DFM321010P	68	DFM3441200	74
DFM3110520	56	DFM321110S	68	DFM344020P	74
DFM3110760	56	DFM3211150	68	DFM3441250	74
DFM3110800	56	DFM321015P	68	DFM344025P	74
DFM3110840	56	DFM321115S	68	DFM3441300	74
DFM3110000	58	DFM321018P	68	DFM344030P	74
DFM3110120	59	DFM321118S	68	DFM4110000	78
DFM3110160	59	DFM3210200	68	DFM411000P	78
DFM3310000	60	DFM3510000	70	DFM4120000	78
DFM3310050	60	DFM3510050	70	DFM412000P	78
DFM3310100	60	DFM3510100	70	DFM4570000	79
DFM3310150	60	DFM3510150	70	DFM457000P	79
DFM3450100	62	DFM3520350	71	DFM4470000	80
DFM345010P	62	DFM352035P	71	DFM447000P	80
DFM3450200	62	DFM3520400	71	DFM4540050	81
DFM345020P	62	DFM352040P	71	DFM454005P	81
DFM3450300	62	DFM3520450	71	DFM4540100	81
DFM345030P	62	DFM352045P	71	DFM454010P	81
DFM3130500	64	DFM3520500	71	DFM4410400	83
DFM3130000	65	DFM352050P	71	DFM441040P	83
DFM3130050	65	DFM3520550	71	DFM4410500	83
DFM3130100	65	DFM352055P	71	DFM441050P	83
DFM3130150	65	DFM3520650	71	DFM4410510	83
DFM3130200	65	DFM352065P	71	DFM441051P	83
DFM3130250	65	DFM3510250	72	DFM4410600	83
DFM3130300	65	DFM351025P	72	DFM441060P	83
DFM3130350	65	DFM3510300	72	DFM4401000	83
DFM3130400	65	DFM351030P	72	DFM4410410	87
DFM3130450	65	DFM3510350	72	DFM441041P	87
DFM3200030	67	DFM351035P	72	DFM4410520	87
DFM3220000	67	DFM3510400	72	DFM441052P	87
DFM3200050	67	DFM351040P	72	DFM3540000	89
DFM3211000	68	DFM3510450	72	DFM354000P	89
DFM321000P	68	DFM351045P	72	DFM3540010	89
DFM3211050	68	DFM3510500	72	DFM354001P	89
DFM321005P	68	DFM351050P	72	DFM3540020	89
DFM321105S	68	DFM3441000	74	DFM354002P	89
DFM321006P	68	DFM344000P	74	DFM3540030	89

DFM354003P	89	DFM3540480	91	DFM3150100	96
DFM3540040	89	DFM3540490	91	DFM3150150	96
DFM354004P	89	DFM3540500	91	DFM3461000	97
DFM3540050	89	DFM3540510	91	DFM346100P	97
DFM3540060	89	DFM3540520	91	DFM3461050	97
DFM3540070	89	DFM3540530	91	DFM346105P	97
DFM3540200	89	DFM3540540	91	DFM3461100	97
DFM3540210	89	DFM3540550	91	DFM346110P	97
DFM3540220	89	DFM3540560	91	DFM424000P	99
DFM3540230	89	DFM3540740	92	DFM424050P	99
DFM3540240	89	DFM3540750	92	DFM424015P	99
DFM3540250	89	DFM3540760	92	DFM424055P	99
DFM3540660	89	DFM3540770	92	DFM425000P	99
DFM3540670	89	DFM3540780	92	DFM425050P	99
DFM3540680	89	DFM3540790	92	DFM425005P	99
DFM3540690	89	DFM3540800	92	DFM425055P	99
DFM3540700	89	DFM3540810	92	DFM4230025	99
DFM3540710	89	DFM3540920	92	DFM4230070	99
DFM3540720	89	DFM3540930	92	DFM4260025	99
DFM3540730	89	DFM3540940	92	DFM4260070	99
DFM3540840	90	DFM3540950	92	DFM4460050	101
DFM3540850	90	DFM3540960	92	DFM446005P	101
DFM3540860	90	DFM3540970	92	DFM4460100	101
DFM3540870	90	DFM3540980	92	DFM446010P	101
DFM3540880	90	DFM3540990	92	DFM2220050	102
DFM3540890	90	DWT1400100*	94	DFM2220100	102
DFM3540900	90	DWT1400150*	94	DFM2250000	103
DFM3540910	90	DWT1400200*	94	DFM2250050	103
DFM3540390	91	DWT1400250*	94	DFM2250100	103
DFM354039P	91	DWT1400300*	94	DFM2230100	104
DFM3540400	91	DWT1410650*	94	DFM2230150	104
DFM354040P	91	DWT1410700*	94	DFM2200100	105
DFM3540410	91	DWT1410850*	94	DFM2200000	105
DFM354041P	91	DWT1410100*	94	DFC1110050	108
DFM3540420	91	DWT1410150*	94	DFC1230050	111
DFM354042P	91	DWT1410200*	94	DFC1230100	111
DFM3540430	91	DWT1410250*	94	DFC1230000	111
DFM354043P	91	DWT1410300*	94	DFC1250000	114
DFM3540440	91	DWT1410400*	94	DFC1320000	116
DFM3540450	91	DWT1410450*	94	DFC1510000	118
DFM3540460	91	DFM3150000	96	DFC1510050	118
DFM3540470	91	DFM3150050	96	DFC1510100	118

DFC1510150	118	DFC4130050	123	DDF6755218	128
DFC1640500	120	DFC4130100	123	DDF5140500	128
DFC1640200	120	DFC4130150	123	DDF5610500	128
DFC1640250	120	DFC4130300	123	DDF5610510	128
DFC1610000	120	DFC4130350	123	DDF5610520	128
DFC1610050	120	DFC4130450	123	DDF6510015	129
DFC1610100	120	DFC4130600	123	DDF6510020	129
DFC1610150	120	DFC4130700	123	DDF6510025	129
DFC1610350	120	DCN890P2	127	DDF6510030	129
DFC1640350	120	DCN890N	127	DDF6510035	129
DFC1640450	120	DCN8902	127	DDF6510040	129
DFC1650050	121	DCN8903	127	DDF6510017	129
DFC1660000	121	DCN8904	127	DDF6510022	129
DFC1660050	121	DCN8905	127	DDF6510027	129
DFC1660100	121	DCN8901015	127	DDF6510032	129
DFC1670000	121	DCN8901020	127	DDF6510038	129
DFC1670050	121	DCN8901025	127	DDF6110020	130
DFC1670100	121	DCN8901030	127	DDF6110025	130
DFC1670150	121	DCN8901035	127	DDF6110030	130
DFC1670200	121	DCN8901040	127	DDF6110035	130
DFC1670250	121	DCN8901045	127	DDF6110040	130
DFC1670300	121	DCN8901050	127	DDF6110045	130
DFC1670350	121	DCN8901055	127	DDF6110049	130
DFC1670400	121	DCN8901057	127	DDF6110055	130
DFC1670450	121	DCN8903013	127	DDF6110060	130
DFC1670500	121	DCN8903017	127	DDF6110065	130
DFC1670550	121	DCN8903022	127	DDF6310017	130
DFC1670600	121	DCN8903027	127	DDF6310022	130
DFC1670605	121	DCN8903032	127	DDF6310027	130
DFC1670610	121	DCN8903038	127	DDF6310032	130
DFC1670615	121	DCN8903043	127	DDF6310038	130
DFC1670620	121	DCN8903048	127	DDF6210020	130
DFC4710000	122	DCN8903053	127	DDF6210025	130
DFC4710050	122	DCN8903057	127	DDF6210030	130
DFC4710100	122	DCN8902015	127	DDF6210035	130
DFC4710150	122	DCN8902020	127	DDF6210040	130
DFC4710200	122	DCN8902025	127	DDF6210045	130
DFC4710250	122	DDF5110500	128	DDF6210050	130
DFC4730000	122	DDF5120550	128	DDF6210055	130
DFC4730050	122	DDF5150500	128	DDF6210060	130
DFC4730100	122	DDF5150550	128	DDF6210065	130
DFC4130000	123	DDF5330000	128	DDF6120000	131

DDF6120200	131	DDF1350000	136	DWF4100350	142
DDF6120250	131	DDF1350050	136	DWF4100450	142
DDF6320020	131	DDF1350100	136	DWF4100550	142
DDF5260000	132	DDF3010000	137	DWF4100650	142
DDF6710016	132	DDF3000050	137	DWF4100750	142
DDF6710020	132	DDF3000100	137	DWF4100850	142
DDF6710024	132	DDF3000150	137	DWF4010003	142
DDF6755315	132	DDF3000200	137	DWF4010004	143
DDF6775320	132	DDF3000250	137	DWF4010005	143
DDF6720050	132	DDF3000300	137	DWF4010006	143
DDF6750100	132	DDF3000350	137	DWF4010007	143
DDF6750000	132	DDF3000400	137	DWF4010008	143
DDF6750050	132	DDF3000450	137	DWF4010009	143
DDF6750036	132	DDF3000500	137	DWF4010010	143
DDF6770000	132	DDF3000550	137	DWF4010011	143
DDF4400016	133	DDF3060000	137	DWF4010012	143
DDF4400020	133	DDF3060050	137	DWF4010013	143
DDF4400025	133	DDF3080000	138	DWF4010014	143
DDF4410000	133	DDF3080050	138	DWF4010015	143
DDF4410050	133	DDF4020100	138	DWF4010016	143
DDF6753200	133	DDF4050000	138	DWF4010001	144
DDF6753205	133	DDF4050050	138	DWF4010002	144
DDF4410150	133	DDF3430000	139	DWF4010000	144
DDF4420016	133	DDF3410050	139	DWF4020012	145
DDF4420020	133	DDF3410100	139	DWF4020013	145
DDF4420025	133	DDF3410150	139	DWF4020014	145
DDF6755000	133	DDF3410200	139	DWF4020015	145
DDF6755003	133	DDF3410250	139	DWF4020016	145
DDF6755012	133	DDF3410300	139	DWF4020000	146
DDF2130000	135	DDF3410350	139	DWF4020001	146
DDF1220100	135	DDF3410400	139	DWF4020002	146
DDF1220200	135	DDF3410450	139	DWF4020003	146
DDF3440000	135	DDF3410500	139	DWF4020004	146
DDF3440050	135	DCF620D2K	141	DWF4020005	147
DDF3440100	135	DCF620D2	141	DWF4020006	147
DDF3440150	135	DCF620N	141	DWF4020007	147
DDF3440200	135	DWF4000250	142	DWF4020008	147
DDF3440250	135	DWF4000350	142	DWF4020009	147
DDF3440300	135	DWF4000450	142	DWF4020010	147
DDF3440350	135	DWF4000550	142	DWF4020011	147
DDF2120400	136	DWF4100250	142		